

Дмитрий Игнатов

Это ваше FIDO



СЕГОДНЯ

- Фидонет:
с древности и до наших дней
- Фидо-комьюнити:
внутри и снаружи
- Сеть друзей
или те, кто не стал зомби
- Фидо-софт:
та же телега, но over-IP

А ТАК ЖЕ

- ЭхоЛист
- НодЛист R50
рекомендованные сисопы
- Письмо Поинту
издание 3-е





Дисклаймер

Все материалы данной публикации являются оригинальным интеллектуальным высером автора, о чём свидетельствует список НЕ использованной литературы. Иллюстрации отчасти взяты из свободных источников. В любом случае, все претензии касательно прав интеллектуальной собственности необходимо сворачивать в трубочку и невозбранно засовывать.

*Совесть автора не гложет,
На права он ваши ложит.*

- Распространение данных материалов полностью или частично необходимо и разрешено со ссылкой на автора.



Дмитрий Игнатов

это ваше
FIDO



Вступление

Здравствуй, дорогой друг!

Эта книжка, посвящена сети Фидонет и адресована именно тебе. Ведь раз сейчас решил читать эти строчки, то, скорее всего, ты не знаешь, что такое Фидонет или хочешь узнать о нём нечто большее. Впрочем, и бородатые гики вполне могут почитать это многобуквое 4-фан или даже словить нешуточный батхёрт, это уж как кому хочется. По крайней мере, пока я писал весь этот текст, он мне самому доставил. %)

Скажу ещё, почему я решил всё-таки его написать... Во-первых, время не стоит на месте и все существующие книжки о Фидо (а я знаю 4 такие) уже морально устарели. Да и восторженное захлёбывание слюной по поводу этого вашего Фидо, сейчас смотрится, чуть менее, чем убого. Однако, Сеть жива, а, значит, достойна как минимум современной оценки и такого же современного взгляда. Во-вторых, все книжки о Фидо до сего момента были, ИМХО, унылым говном, поэтому мне, как истинному пейсателю, грех было не заняться этим неблагодарным делом. %))

Сразу поставлю все точки над Ё. Данный текст не претендует на звание единственного расово-верного справочника про Фидо и уж тем более на истину в последней инстанции. Следует его воспринимать, как развлекательное и немного познавательное чтиво, бумажное издание которого, в случае крайней



физиологической необходимости, можно помять и невозбранно употребить по назначению. Адресую я это в первую очередь всем любителем побросать говны на разного рода площадках массового сетевого общения, включая и фидошные эхи.

Итак, начинайте находить знакомые буквы, складывать их в знакомые и не очень слова и курить их первые и вторые смыслы до полного прояснения.



FidoNet

общение с интеллектом

и это таки правда



Что такое Фидонет?

Ват из ит?

На самом деле, если вы дружите с головой или хотя бы с гуглом и уже задавались вопросом «Что же такое это ваше Фидо?» , то, вероятно, поисковик Интернета направил вас прямоком на Википедию. Собственно, там говорится следующее...

Фидонéт (коротко Фидо́; от англ. Fidonet) — международная некоммерческая компьютерная сеть, построенная по технологиям «из точки в точку» и «коммутация с запоминанием»

... после чего, вероятно, последовала реакция вроде: ШОО??? о_О

Ну ещё бы! Ведь Википедию писали авторы, куда более унылые, чем даже авторы первых четырёх фидошных книжек. А суть-то проста. Любая сеть представляет собой несколько компьютеров, объединённых линиями связи и обменивающимися по ним информацией по средством сетевых прог, установленных на этих компьютерах. Легко сообразить, что для сети Скайпа существует Скайп, для пиринговых сетей — торрент-клиенты, для ИРКи — чат-клиенты и т. д. Фидонет представляет собой подобную же информационную сеть, где обмен текстовыми сообщениями происходит посредством фидо-софта. Тогда в чём же разница? Почему об этом вашем Фидо, говорят, как об альтернативной сети? - спросит какой-нибудь чуть



более сообразительный школьник — Ведь и там и там просто идёт обмен трафиком по Интернету.

Действительно, сейчас практически так и есть... А разница лишь в том, что для работы Фидонета наличие линий Интернета, в принципе, и не обязательно. А всё потому, что Фидо появилось задолго до глобального охвата Всемирной Паутиной ваще-ваще-ваще всего мира. Такое, представьте себе, тоже было... Очень давно. Но Анонимус помнит. %)

Дальнейший исторический экскурс можно невозбранно пропустить, чуть менее, чем полностью. Тем более, что он будет интересен только школите, ностальгирующим на ДВК олдфагам или совсем упоротым читателям, которым всё равно, что читать... Я сказал школите? Нет, школата не поймёт. %)

FidoNet**мой милый
домашний зверёк**



Фидонет раньше

Итак, в начале было слово из трёх букв, и было оно ББС... Для тех кто не знает, как обычно, поясню на пальцах. ББС фактически предшественник современных веб-ресурсов, позволяющих пользователям получать информацию и обмениваться ей друг с другом. Итак, человек с модемом звонит по известному телефону, коннектится и в терминале видит интерфейс пользователя с регистрацией, возможностью прочесть новости, отписать свои тухлые комменты, потереть с такими же как он ббсниками и даже поиграть в игрушки. Ничего не напоминает? ;) Прообраз современных многофункциональных сайтов. С той лишь разницей, что всё это было реализовано в более или менее убогом цветастом (или даже не цветастом) ASCII. Ну и, разумеется, пока с ББС работает один пользователь, другой курит бамбук в сторонке, ибо телефон-то занят. Решалось это введением лимитов времени работы, а в крупных компаниях (которые часто создавали свои ББС) установкой многоканального телефона. Так что даже в чате можно было сидеть. %))

До сих пор многие ББСки доступны по телнету, и желающие даже могут посмотреть на этого зверя не вылезая из своего cmd. А что бы не мучить вас списками западных отстойников старины, дам отечественный.

Коннектимся командой...

telnet musicstation.bsrealm.net 5223



и наслаждаемся, на мой взгляд, одним из симпатичных псевдографических интерфейсов. Тут вам и сообщения, и обмен файлами, и даже игрушки. Признаться даже я был настолько упорот, что начал играть в Мастера Смерти и даже прокачал своего перса до 15 левела. %))

В общем, к 1983 году ББС стало настолько популярна, что не только разные фирмы, но и вполне себе частные лица стали себе их организовывать. Недостаток был только один — между собой ББСки информацией не обменивались. Если кто-то хотел писать на 2 или 3 сразу, то ему, естественно, нужно было до каждой дозваниваться, на каждой регистрироваться и т. д. Копать в направлении решения этой траблы решил американский программист Том Дженнингс...



*создатель этого вашего Фидо,
собственной персоной*

*Анонимус считает его
настоящим ГЖМП*



который, хоть и делал многое через жопу, в виду своей неприкрытой гомосексуальности, но в 1984 году создал таки систему обмена данными между ББСками. А именно, между своей ББС и ББС своего друга Джона Мэдила. И хотя после этого гомосексуальность Джона Мэдила вызывает вопросы, но можно определённо сказать, что система такого обмена данными стала по тем временам весьма прогрессивной. Вот таким образом и появился FidoNet. Да, да, тот самый! «А ещё он взял сигареты «друг» с собачкой на этикетке» (с %)))

Кстати о пёсиках... Среди олдфагов и прочих гиков этого вашего Фидо существует бородастое предание о том, что Дженнингс назвал Сеть именем своей собачки и что, мол, кличка «Fido» (читается, «фАйдо») распространена в США, как отечественный Тузик, Бобик или Шарик. Угу, «Москвашвея! ещё парочку!» (с %)) Впрочем, даже Анонимус скажет, что никакой собаки у Дженнигса не было, а Онотоле добавит — кличка Рекс распространена в англоязычных странах среди собак куда более, чем какое-то ваше Файдо.

НаМнИз, так же есть мнение, что название было взято от балды или высрано из каких-то иных анальных глубин и чуть ли не взято со случайно увиденной стикерной бумажки не пойми кем приклеенной на компьютер.



Тем не менее, символом-талисманом Сети стала именно собака по имени Fido с 5-дюймовой дискетой в зубах, о чём свидетельствует имя на миске.

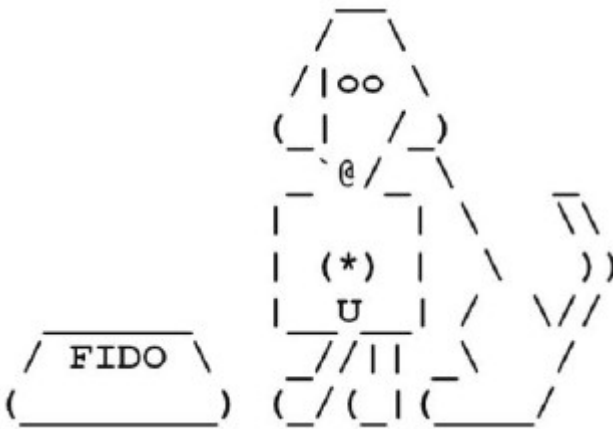

самая первая собака Фидо

Кстати, в последствие Дженнингс запатентовал «собаку с дискетой», как торговую марку, о чём имеется достоверное свидетельство о регистрации, просроченное чуть более, чем полностью.



Nº 1503643

THE UNITED STATES OF AMERICA

CERTIFICATE OF REGISTRATION

This is to certify that the records of the Patent and Trademark Office show that an application was filed in said Office for registration of the Mark shown herein, a copy of said Mark and pertinent data from the Application being annexed hereto and made a part hereof,

And there having been due compliance with the requirements of the law and with the regulations prescribed by the Commissioner of Patents and Trademarks,

Upon examination, it appeared that the applicant was entitled to have said Mark registered under the Trademark Act of 1946, and the said Mark has been duly registered this day in the Patent and Trademark Office on the

PRINCIPAL REGISTER

to the registrant named herein.

This registration shall remain in force for Twenty Years unless sooner terminated as provided by law.



In Testimony Whereof I have hereunto set my hand and caused the seal of the Patent and Trademark Office to be affixed this thirteenth day of September, 1988.

A handwritten signature in cursive script, appearing to read "Donald R. Zigg".

Commissioner of Patents and Trademarks



Int. Cl.: 9

Prior U.S. Cl.: 38

Reg. No. 1,503,643

United States Patent and Trademark Office Registered Sep. 13, 1988

TRADEMARK
PRINCIPAL REGISTER

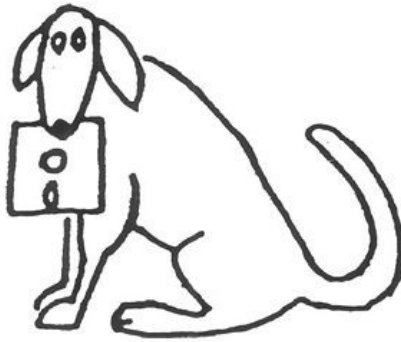

JENNINGS, THOMAS DANIEL (UNITED STATES CITIZEN)
164 SHIPLEY STREET
SAN FRANCISCO, CA 94107

FOR: COMPUTER PROGRAMS AND ACCOMPANYING USER MANUALS, IN CLASS 9 (U.S. CL. 38).

FIRST USE 6-18-1984; IN COMMERCE 9-15-1984.

OWNER OF U.S. REG. NO. 1,452,977.
NO CLAIM IS MADE TO THE EXCLUSIVE RIGHT TO USE THE REPRESENTATION OF A COMPUTER DISKETTE, APART FROM THE MARK AS SHOWN.

SER. NO. 665,098, FILED 6-8-1987.

CATHERINE PLAMBECK, EXAMINING ATTORNEY

К началу 1985 году количество узлов сети Фидо достигло 200 штук. К этому времени уже официально существует список узлов или нодлист, который первоначально Дженнигс вёл лично, а после этим занялась группа энтузиастов.



- 2. CLF-BBS Pikeville, MD John Nadill (301)-484-2831
- 3. NICHNET Atlanta, GA Lane Fowler (404)-979-5105
- 4. Chance Load Mgt St. Louis, MO Tony Clark (314)-895-6471
- 5. Battie's Backyard Corvallis OR Alan Battie -DOWN-
- 6. CastleNet Corvallis OR Lee Dannon -DOWN-
- 7. Strictly Software Wairoa, HI Bob Overlock (808)-338-1277
- 8. Demon New York, NY Danny Feinsmith (212)-591-4487 10p - 3p
- 9. Silver Screen Danbury, CT Jim Ryan (203)-748-5146 8p - 8a
- 10. MEC/BCC St. Louis MO Ben Baker (314)-234-1462 5p - 8a
- 11. PKO-TECH Sanford Telkovitz (714)-896-8634
- 13. Vern's Fido San Jose, CA Vern Crawford (408)-923-5565 when not in use
- 14. KayStar Marlboro, MA Kevin Porter (617)-481-7147
- 16. Nikes board Mike Mellinger St. Louis, MO (314)-726-3448
- 17. DCA_BBS Jon Wichman St. Louis, MO (314)-962-0395
- 18. Steve bedlund Van Nuys, CA (415)-989-2415
- 22. PCLBC St. Louis, MO Ken Kaplan (314)-576-2743
- 23. Comkers Encino, CA Paul Levy (818)-906-1673 930a-11p +wkends
- 25. Take-A-Byte Anaheim, CA Robert Collins (714)-995-2428
- 26. MicroFonePC Fresno, CA Bob Kobesky (209)-227-2083 5p-9a +wkends
- 27. 222 Gardner, MA David Rene (617)-632-1861
- 28. World Control Baltimore MD Bob White (301)-653-2074 (soon)
- 31. 777 John Warren Riverside, CA (213)-402-6217
- 32. George Gilbert Artesia, CA (44)-635-4680
- 34. CrossFire Todd Savar Philadelphia, PA (215)-576-5009
- 35. ConsultNet Jim Turley Saratoga, CA (408)-867-5078 11p - 3a (Aug 15)
- 36. Rainbow Data Los Angeles, CA (608)-274-6377 330p - 830a
- 38. Bill Thousand Jr Madison WI (209)-591-7464 630p - 100a
- 39. Karl Regier Reedley CA (313)-646-5159 11p - 6a
- 40. Ron Crain Birmingham MI
- 41. reserved
- 42. reserved
- 43. Seequa Computer Odenton MD (301)-672-3627
- 44. NECS Arlington, MA Dave Mitton (617)-646-3610

6/24 (15) 7/84
 32

 75 - Mike [unclear] Allstar - MA doc shankel 617 225 1573

Spinbels Inc
 Tom Aris
 13024 [unclear]
 1-516-77217

Edo allstar
 783 8573
 Doc Shankel

Workshop
 the [unclear]
 714 924 6225

Scott [unclear]
 Crystal [unclear]
 512 328 0415
 939 - 10a
 Austin TX

Jason [unclear]
 [unclear]

500 clayton [unclear]
 516 260

Paul Wells
 617-260-2771
 713 488 2771
 Huston TX

Day Form
 11W-ROBS
 303 233 6583
 303 666 8265
 24
 Portland OR

Red Thornhill
 387-0247
 [unclear]

2 Spring Rd
 New Han
 202 794 0339

Да, да, да! Самый первый нодлист!
 Хотя...Кому это сейчас интересно...



Изначально узлы Фидо просто звонили друг другу и нумеровались одним числом, но с ростом Сети и увеличением числа звонков, а, следовательно, и расходов на телефонную связь, было решено изменить структуру Фидо на древовидную. Узлы, собрались в сети, сети в регионы, Регионы в Зоны. А это уже не хухры-мухры, а международный уровень. После всех этих хитрых манипуляций фидо-адрес из простого числа превратился в нечто до сих пор неповторённое никем, ввиду своей адовой визуальной формы...

Например...

2:5020/2140

это адрес, гарантированно определяющий местоположения узла сети Фидо... Россия, Москва, Сергей Позитурин (Позитурин, привет!).

Впрочем, об адресации и прочих технических тонкостях мы поговорим позже. Смысл в том, что по мере своего развития это ваше Фидо стало Глобальной Сетью. Чему, конечно, и суждено было стать после следующего...

В 1986 году Джеффом Рашем была разработана система эхопочты, те самые фидошные эхи. Не удивительно, что после этого рост узлов Фидо пошёл уже в геометрической прогрессии и... достиг своего максимума в 1995 году, когда дошло до адовой цифры в 40 тысяч.

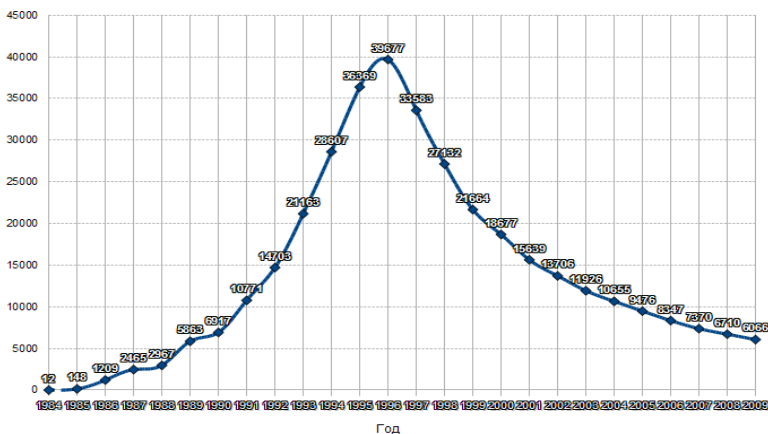

После этого начался неумолимый спад, связанный по свидетельству Анонимуса с ростом доступности и популярности прочих Интернетов. До сего времени тенденции сокращения этого вашего Фидо остаются неизменными.



Между тем у Фидо уже утвердилось новое изображение символа-талисмана, закреплённое, как официальное, на не менее официальном сайте Фидонет.Орг.

Впрочем, мой знакомый ветеринар утверждает, что у этой собачки явно что-то не так с лапами — то ли поломаны, то ли какое-то заболевание суставов.

В любом случае, основания ему не доверять у меня нет. «Собачка была бешеная, пришлось пристрелить!» (с) Ну, как бэ да... %))



Для пушей сабжевости текста стоит сказать и о Фидо в б/СССР. Как и водится со всеми западными фичами, Фидо пришло к нам с некоторым опозданием. Первый узел возник в Новосибирске в 1990 году и в дальнейшем тенденции развития Сети соответствовали мировым с некоторой поправкой на это 5-6 летнее слоупоченье расейских фидошников.

Параллельно с Фидой стали развиваться так называемые левонеты — сети построенные по тому же принципу, но руководимые более или менее анархично/демократично. Как бы то ни было те, кто не мог из-за бюрократических проволочек сразу попасть в это ваше Фидо мог обосноваться в том или ином левонете.

Впрочем, уже в январе 1997 года один из олдовых фидошников Дмитрий Завалишин в интервью радиостанции «Ракурс» расписал перспективы Фидо не особо радужно...

«Я полагаю, что Фидо отпущено ещё несколько лет активной жизни, после этого его наверно уже не будет видно на горизонте. И причины тому чисто технологические, а совершенно не политические. Фидо очень давно разрабатывалось, разрабатывалось непрофессионально и неудачно, это все, кто занимается им серьёзно, знают хорошо, и это ограничивает его жизнь, его развитие.»



В 2000 году отток юзверей из Фидо в ЖЖшечки и прочие блогосферы приобрёл масштабы массовой миграции крабов. Продолжается он до сего момента... Левонеты же загнулись совершенно. Что замолчали-то? А-а-а фидошник умер... блоггер родился. %))

FidoNet

**блондинки тут
не ходят!**



и это таки верно!



Фидонет сегодня

Назвав так этот раздел, я сразу подумал, что слишком длинным делать его бессмысленно. Действительно, ведь, всё это многобуквое о «Фидо сегодня». А тут мы, пожалуй, коснёмся, основных моментов того, к чему подошла Сеть к 2010-2011 году: достижения последних нулевых, общие тенденции развития, псевдоинтеллектуальная аналитика и прочие февральские тезисы. %)

Я рискую в очередной раз вызвать на себя поток лучей поноса, но всё-таки выскажу свою мысль. Сегодняшний Фидонет нельзя воспринимать, как сеть связи в привычном техническом представлении. Это уже давно не альтернатива Интернету или локальным сетям и прочим вай-фаям. Это всего лишь сервис овер-айпи, как уже упомянутый ИРЦ, аська и т. д. - сервис текстового обмена с возможностью перекинуть небольшой файл. Всё! Не больше и не меньше!

Другое дело, что исторически за этим сервисом стоят традиции технической и интеллектуальной среды и сообщество людей, которые эти традиции в той или иной степени поддерживает. Об этой социальной базе очень часто и много говорят, но забывают в тот момент, когда встаёт вопрос о сохранении Фидо, именно, как сервиса... Как бы то ни было полной стагнации в современном Фидо не заметно, сообщество живёт и деятельность, безусловно, ведётся.



Для этого вашего Фидо нулевых характерна первую очередь реформаторская (читай, реаниматорская) деятельность. Правда, брожение умов в некоторых эхах иногда уныло перетекает в брожение говн, но это и показательно. К наиболее значительным всплескам такой гиперактивности невозбранно можно отнести потуги Сергея Соколова (более известного под никнеймом Мицгол), автора идеи «гипертекстового векторного фидонета», блоггера всецело применяющего анальное огораживание, и по совместительству сисопа узла 5063/88. Обратили внимание? «Восемь-восемь, пить не бросим и жиды в огонь забросим» (с) Ага, ну типа того. Оно таки соответствует. %))

Впрочем сейчас не о Мицголе, а о тенденциях. Никакого Гипертекстового Фигонета так и не создано, редакторы фидо-почты уродуют убогие ссылки вида «агаа://»), как бэ намекающие, что гипертексту не миновать, но доставляет это разве что самому Мицголу. Впрочем, для справедливости надо отметить, что брожение умов и говн наш герой таки вызвал, сгенерив, если не Гипертекстовый Фидонет, то ряд поборников этой идеи, которые занимаются копанием в этом направлении и прочим быдлокодингом.

Другая часть технарей, сидящих в Фидо, и вызывающая куда больше уважения, занимается медленным, но уверенным, портированием старого софта на новые платформы, написанием новых прог и некоторого количества унылых, но интересных костылей. За последнее время можно отмечать уверенный переход Фидо

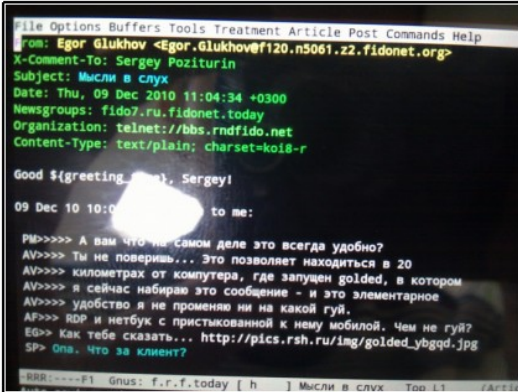

это ваше Фидо
на разных могильных девайсах ;)



с овер-диал-ап на овер-айпи, т. е. теперь бОльшая часть фидо-трафика идёт по линиям этих самых Интернетов. В следствии с этим появление и активное использование соответственно ориентированного фидо-софта. В частности, довольно популярный пакет FidoIP, несколько раз вызывал ЛОР- и хабрэффekt, и даже вызывал некоторый приток поинтов в Сеть.

С другой стороны, все дальнейшие достижения программёров обычно носят весьма условный характер, не принося каких-либо качественных изменений, и сводятся к запуску всё того же голого деда на линуксах, макосах и прочих *никсах, а так же к засовыванию его в разного рода мобильные девайсы.

К наиболее же прогрессивным подвижкам можно отнести создания некоторыми узлами доступа в Фидо через разного рода лазейки, будь то nntp или всевозможные веб-ббс. Впрочем, об этом всё мы поговорим отдельно. А сейчас можно сказать, что некоторый приток новых пользователей это конечно вызывает, но достаточной популярностью, к сожалению, не пользуется. «Школоте этого не понять! Угу... Спасибо, капитан Очевидность» %))

Так же (и это не менее положительно) можно сказать, что Фидонет сегодня — это и сайты, и комьюнити различных уютных ЖЖшечек, и сообщества в социалках и т. д. Иными словами плюс частичного выхода фидошников из Фидо заключается в том, что фидо-сфера, а, следовательно, и информация о Сети, стала расширяться за границы этой самой Сети не только по сарафанному радио, но и по всяким разным Интернетам.



Всё вышеозначенное, конечно, относится в основном к российскому сектору Фидо, а точнее к Фидо на территории б/СССР. Во всём остальном цивилизованном мире активности в фидо-сфере не наблюдается уже последних лет дцать. И хотя английские эхи и фэхи исправно ходят на некоторых узлах, но количество самих иностранных узлов на порядки меньше, чем русскоязычных. Оно и понятно, всё-таки западный мир всегда был более рационален и не цеплялся за трухлявое старьё, когда можно было перейти на новые технологии. Зато вот нашему человеку любовь к раритетам свойственна чуть более, чем полностью... Плохо ли это? По мне так хорошо.

Мифы о Фидо

Вообще весь сабж возник от главной фидошной беды, но в данном случае это не дураки и дороги, а отсутствие адекватной и регулярно освежающейся информации о Сети. Большинство сайтов фидошной тематики заброшено своими хозяевами, сообщества в блогах и социальных сетях пустеют и заполняются спамом, а Википедия нависает над всем этим тяжким грузом энциклопедического монументализма, что по сути своей уныло и угнетает. Такое вот информационное голодание и вызывает пышное цветение махровых мифов. К наиболее популярным из таких относятся...

1. **Фидо умерло.** Обычно этот тезис произносится людьми либо давно ушедшими из Фидо, либо никогда к нему не подключавшимися. Основываются подобные знатоки кислых щей и



квашеной капусты в основном на том, что раз, мол, оно никому не надо, то его никто и не использует за давностью лет. Как бы то ни было, но социальная основа у этого вашего Фидо остаётся и по сей день. Всё-таки 5 с лишком тысяч узлов это не мало, а если учесть количество присоединённых к ним поинтов, то цифра по стране выйдет довольно-таки значительная. И если уж не о жизни, то минимум о коматозном существовании говорить можно. Так что больной скорее жив, чем мёртв. А многие читатели (старые фидошники) сейчас выкрикнут: «Не дождётесь!», так что вообще собачка не дохлая, а просто спит. %))

2. **Фидо до сих пор работает по модему** — весьма устойчивая в сознании обывателя идея, в особенности, если этот обыватель что-то где-то слышал или лично застал период раннего диалапного интернета. Как уже говорилось выше, Фидо сейчас, как и всё более-менее нормальное, невозбранно использует каналы Интернетов. Миф этот, к счастью, умирающий, ибо из личного опыта могу сказать — новопоинты, не знающие о Фидо вообще ничего носителями таких еретических идей не являются. И слава богу... Слава Руси! (Мицгол, привет!) %)))
3. **В Фидо сложно попасть.** Идея, основывающаяся на двух моментах, и на самом-то деле имеющая реальные корни. Первый момент — трудности в настройке кривого и устаревшего фидошного софта.



Действительно, в стародавние времена фидо-софт собирался по крупицам, на него молились, гики курили конфиги, танцевали с бубнами и занимались прочими странными вещами из разряда онанизма верхних полушарий мозга. Сейчас при наличии автонастраиваемых пакетов или комплектов фидо-софта эти проблемы сняты целиком и полностью. Так что любая блондинка разберётся, а при наличии более-менее вразумительных мануалов, даже поймёт.

Второй момент - почти политический. Некоторый период времени для попадания в Фидо перед пользователем ставились существенные бюрократические ограничения, приведшие в частности к некоторому росту левонетов. Впрочем, с изменением руководящего состава эта проблема тоже отпала, и произошло это уже довольно давно. Более того, если в стародавние времена трудность могли вызвать сами поиски возможности подключиться, то теперь, по крайней мере, на центральных веб-ресурсах фидошной тематики выложены списки узлов с интернет-контактами сисопов.

4. **Фидо устаревшая и ненужная вещь.** Вот это, пожалуй, самый железный миф, о который ломают копыя многие защитники Сети, а многие действующие фидошники даже с ним соглашаются. И правда ведь, было бы оно нужно, им бы пользовались все. Но тут я проявлю чудеса расово еврейской философии с передёргиванием карт...



История, господа, развивается по спирали, и то, что когда-то считалось утраченным за ненужностью, потом вновь входит в моду. Что же касается фактических соображений, то на равне с е-мейлом, иркой, аськой, джаббером, модным ныне твиттером и т. д. - фидо есть средство обмена текстовыми сообщениями. Всё остальное не более, чем форма, ИМХО, попадающая или пока не попадающая в текущий тренд. А о вкусах, как известно, не спорят.

FidoNet

накрылась
оптоволоконка?
скиньте нетмейлом!



Ну, а теперь настала пора поговорить не о каких-то абстрактных вещах, вероятно, вызывающих, у большинства читателей оценку КГ/АМ, а о том...



Что внутри?

Контент и возможности.

Исторически в Фидо существуют 3 основных внутрифидошных сервиса.

1. **Нетмейл** (нетмыло) — личная переписка между пользователями Фидо. Так, например, зная мой фидо-адрес 2:5028/66.3, какой-нибудь Кирилл Перевалов (Пгивет, Кигилл! Пгекгати тгавить!) из Челябинской губернии может написать мне нетмейл и с большой долей вероятности я даже его получу. Кроме банальной переписки и унылых «официальных» писем, нетмейл так же служит для отправки команд различным роботам, в основном АреаФиксу и прочим *Фиксам, так же общением с ФАКу-сервисами.
2. **Эхомейл** (эхопочта, эхи) — письма видимые всем и сгруппированные в области эхоконференций. Школоте и прочим интернетчикам будет проще для понимания, если я сравню это с форумами по поределённым темам. Например, в RU.FIDONET.TODAY обсуждаются последние новости фидошной жизни, в RU.LINUX.CHAINIK отвечают на вопросы новичком по *никсам, а в ТУТ.ВСЕ.НАСРЕМ вообще лучше не заходить. %) Некоторые эхи модерируются и имеют некоторые правила общения, некоторые нет и скатываются в беспорядочный флейм, а какие-то превращаются в унылое говно и пустеют.



3. **Фэхи** (файл-эхоконференции) — иногда про них говорят, что это эхи, только с рассылкой файлов. Фактически эта аналогия возможна, но не вполне правильна. В общем-то в фэху обычно нельзя посылать файл любому подписчику, делает это только создатель фэхи, а подписчики получают файлы на свой компьютер. Иными словами, это средство широковещательной рассылки файлов. Сейчас популярны разве что фэхи с рассылкой книжек (BOOK и BOOK-DOP) и всякой технической информации вроде нодлистов и прочего бреда.

Подробно ознакомиться со списками эх и фэх, вы сможете в разделе Приложения в конце всего этого бесполезного словоблудия.

В добавок к этому можно ещё упомянуть и другие способы пересылки файлов. Это, конечно же, аттач, когда файл прикрепляется к письму. Делать так не надо, ибо это может не сработать и вообще не доставляет. А во-вторых, это ююк, когда файл кодируется в UUE-кодировку и внедряется в сам текст письма. Это, конечно, намного прогрессивнее и эффективней, но злоупотреблять не нужно. Ибо шибко упоротых юзверей, кидающих ююки в эхи, куда это не просят делать, могут и отключить. Но это опять-таки технические тонкости, к которым мы вернёмся потом.



С 1986-го года для пользователя Фидо, на самом деле, мало что изменилось. И хотя появились довольно неплохие редакторы с гуёвым интерфейсом, но вытеснить всем привычного терминального голого дедушку у них не получилось.

Из приятных, хотя и чуть более, чем наполовину убогих, штук... Теперь в дедушке есть возможность цветасто выделить текст, а так же кинуть ссылку, которая даже оказывается кликабельной. т. е. когда по ней жмякнешь, браузер таки откроется. О! Гипертекстовый фидонет детектед! Да, не обольщайтесь... %)))

На многих узлах обновлено ПО и сняты неприятные ограничения на пересылку больших писем или объёмистых ююков. Но на некоторых, особо слоупоченных, ПО до сих пор старое, так что сильно радоваться не надо, равно, как и пугаться, когда какое-то письмо и не дойдёт.

Что же касается прог в целом, то найти их стало легче, а настраивать их проще. Так что, если вы решите стать поинтом этого вашего Фидо, то долго ломать голову что же сделать, что бы долбаный софт заработал не придётся. Тем более, что софт, как я уже говорил, есть и под винды, и под *никсы и даже под макоси.

Как бы то ни было, Фидо это по прежнему место, где, как минимум, можно общаться с интересными людьми, а как максимум даже узнавать что-то новое. Во многих тематических эхах с большой долей вероятности дадут



исчерпывающие и довольно авторитетные ответы на ваши вопросы. В некоторые из эх регулярно транслируются RSS-ленты или даже целые новостные статьи. Но самое главное это, конечно, та атмосфера олдовости и раритетности, которую я называю «компьютерным винтажом».

Ну и, конечно же, сами фидошники, о которых мы поговорим дальше...



МЫ
ДОСТАТОЧНО
НЕФОРМАЛЬНЫ?



FidoNet



Сообщество и его традиции

Контингент этого вашего Фидо куда более разнообразен, чем думает Анонимус, полагающий, что там сидят исключительно престарелые небритые деды-пердеды и прочие Онотоле-детектед товарищи. НаМНИз, они составляют чуть менее, чем половину Фидо-сообщества. Остальная же часть, это во-первых, люди среднего возраста, ещё не собирающиеся переходить в разряд старпёров и сидящие в Фидо 4-фан и прочие программёры. Во-вторых, это чуть за 20 и моложе, которые будучи очарованы некрономическим обаянием Сети пришли в неё, что бы так же сидеть 4-фан или же, что хуже, строить грандиозные планы активистов-Мицголистов, по захвату мира и Интернета, чем и тешить своё завышенное ЧСВ.

В любом случае это в основном те люди, которых принято называть технической быдло-интеллекцией, относящиеся по роду деятельности к компьютерам, чуть более, чем к людям. Их общение друг с другом в Фидо обычно носит характер любезной беседы, советов, псевдоинтеллектуального спора, но часто перетекает в неприкрытый флейм с разбрызгиванием говна на вентилятор, высиранием тонн кирпичей и излучением друг на друга феерических лучей поноса. На самом деле, что бы подобных поднятий говн не возникало постоянно и существуют модераторы и координаторы. За порядком в эхах следят модераторы, споры внутри сети решают НЦ, споры между сетями РЦ и прочие *Ц выше по рангу. Стоит отметить, что в основном *Ц должны заниматься вопросами технической связности сети, составление



нодлистов, прокладкой роутинга и прочими важными вещами на коих стоит и откуда есть пошла эта ваша Фида. Впрочем, всяких *Ц мы коснёмся особо, подробнее и чуть позже.

Отдельно стоит раскрыть и тему сисек... Их в Фидо мало настолько, что присутствие в единичных (а не парных, как полагалось бы) экземплярах уже вызывает восхищение сравнимое с избранием негра на пост президента Нидерландов. Действительно, бабцы, девки, тёлки и прочие пародии на модель человека в Сети практически не встречаются. Половая же принадлежность имеющихся экземпляров весьма сомнительно в виду аномально развитого сознания и мозга, и, возможно, (что не проверялось) наличия недюжинных яиц. Впрочем, Анонимус и так уже негодуэ, поэтому больше травить душу не буду.

Из общеизвестных традиций этого вашего Фидо достоверно известны нижеследующие.

- 1) За то, что бы тебя подключили к Сети или же из поинта сделали нодой, необходимо проставляться НЦ в виде пива или прочих материальных благ сомнительной ценности. Впрочем, в последнее время эта традиция не соблюдается, очевидно, в виду нарастающего церроза у большинства НЦ и прочих боссов, а так же потому, что к Фидо начали так подключаться по IP в обход территориального принципа, а новопоинту из Хабаровска весьма затруднительно передать своему боссу из Москвы



банку Балтики-7 или хотя бы Волги-Янтарной, например.

- 2) Фидошники любят встречаться в разного рода традиционных местах по всем традиционным и нетрадиционным поводам. К таким можно отнести весеннюю встречу в Сокольниках, например. На таких мероприятиях, называемых «фидопойками», ранее происходило распитие вышеозначенного пива и прочей спиртосодержащей бадяги, а теперь это в основном унылое слэмление где-нибудь в кафэшке, под деревом или на парапете. Отдельно в разное время проводятся встречи нодов сети или поинтов узла, например, что как бэ должно символизировать атмосферу сети друзей, оффлайновое общение и кому-то доставлять.

Подытоживая, могу сказать, что в целом фидошники это весьма дружелюбные, отзывчивые, интеллигентные и приятные в общении... КОЗЛЫ! (шутка! %)).

Правила и понятия

Как не удивительно, но в этом вашем Фидо существуют довольно строгие и при этом даже иногда исполняемые правила. Они сформулированы ещё на заре раннего фидостроя и обозваны «Полиси». Данный документ, должный внушать уважение в душах фидошников (О. Да! Пепел Полиси стучит в моё сердце! %))) чуть более, чем полностью переведён на русский язык и как бэ обязателен для детального курения всеми новонодами.



Де-факто к Полиси обращаются зачастую только в случае возникновения конфликтных ситуаций и потрясая ими, аки ветхим заветом, ломают немало копий и высирают тонны кирпичей. Так что, к моему унынию, на практике случается так, что кого очень хочется вынести — того выносят. В общем, кому уж суждено быть экскоммуниженным, того и Полиси не спасут. И тут не без трухлявости бюрократической машины, мать ее.

Что же касается трухлявости самих Полиси, то, НаМнИз, вопрос об этом поднимался неоднократно и в виду своей бесполезности даже стал своеобразным мемом: «измени Полиси». Хотя, ИМХО, там действительно много чего можно было бы поменять. Начиная с территориальной привязки узлов и заканчивая пресловутым ЗеэМаШ. Как бы то ни было, но это до сих пор единственный действительно нетленный документ Фидонет, в какой-то мере поддерживающий порядок в Сети. При этом не так страшны Полиси, как их малюют и новому пользователю Фидо, пожалуй, нужно просто соблюдать общепринятые правила человеческого приличия дабы не попасть под раздачу. С одним же из переводов Полиси (как утверждает Анонимус, одним из лучших) можно познакомиться прямо в этой мерзопакостной книжонке в разделе Приложения.

Кстати, поинты формально не являются членами Сети («Очевидно, потому что членом быть не хочется!... Малчи, животнай! %)), так что Полиси соблюдать не обязаны. А вот держатель ноды, как формальный член («Гусары, молчать!» (с) %)) уже должОн.



Итак, Полиси закрепляют в Фидо довольно определённый порядок и устанавливают строгую иерархию координаторов — институт *Ц. Самый небольшой из них — НЦ, отвечающий за сеть определённого города/области. Так, например, за мою сеть 5028 (Ярославль и иже вокруг) отвечает НЦ 5028/63 Сергей «не пейсатель» Лукьянеко. (Привет, Сергей!). Те же самые Полиси определяют и зону ответственности и полномочий каждого *Ц. Например, в задачи НЦ входит разрешение конфликтных ситуаций между узлами на уровне своей сети, выпуск нодлиста сети (нодсегмента), распределение новых узлов и т. д.

РЦ занимается уже регионом (Россия, например, является регионом 50) и решает в принципе те же самые задачи, но уже на этом более крупном уровне. Над несколькими РЦ стоит ЗЦ, отвечающий за Зону, а уже совет зональный координаторов в теории может выбрать среди себя ИЦ, т. е. интернационального координатора. На практике, это никто не делает, очевидно, потому что одним единственным главнюком никто быть не хочет. %)))

Как и всегда бывает в управленческом аппарате, состоящем не из бендеров, а из хомо-сапиенсов, человеческий фактор играет немаловажную роль. Очень хорошо, если НЦ аккуратно и добросовестно выполняет свои обязанности, как бывает, кстати, зачастую. И намного хуже, когда он занимает пост ради прокачки своего возросшего ЧСВ. Не хочу сейчас ни на кого показывать пальцем, но чем больше сеть, тем слаще фидорасы.



Как же осуществляется карьерный рост в Фидо, если так его можно назвать? Поинтом может стать любой желающий, подав заявку на набирающую поинтов ноду (узел), который в дальнейшем зовётся его боссом. Через некоторое время поинтовства, при поручительстве своего босса, возможно подать заявку НЦ и самому стать нодой. По тем или иным причинам НЦ, случается, уходят с постов и новый назначается свыше РЦ. Зачастую, такому назначению предшествуют формально-неформальные выборы, входе которых из нодов сети невозбранно выбирается новый НЦ. НаМнИз, РЦ вправе прислушаться или не прислушаться к этой выбранной снизу кандидатуре, но обычно прислушивается и просто её утверждает. Сама должность РЦ уже чисто выборная, и если в выборах НЦ могут участвовать только ноды этой сети, то в выборах на пост РЦ - все ноды региона, независимо от своего положения. Так что желающие повысить своё ЧСВ за счёт шапочки *Ц могут попытаться это сделать аж раз в 2 года. Именно таков срок полномочий выбранного РЦ. Не буду сейчас касаться других тонкостей выборов, ибо ИМХО это полнейший тухляк и унылое говно.

Добавлю, что так же в существуют должности Эхо- и Фэхо-Координаторов, которые заведуют соответственно эхами и фэхами. На практике в небольших сетях все эти должности триедино занимает НЦ, что никому ничего и не щекотит.

Намного ближе к фидошному народу стоят модераторы эх. Они могут быть, как выбраны подписчиками, так и самостийно назначенными по праву создателя эхи.



Модератор следит, что бы в его эхе соблюдались некоторые рулеса, чуть реже, чем всегда, являющиеся унылым говном, рождённым в сознании самого модератора в угоду его же ЧСВ. ИМХО, немодерируемые эхи более популярны, но зато их не берут на бон. В противовес небонным эхам, бонные эхи распространяются центровыми хабами этого вашего Фидо (оно так и называется боном) и это считается тру профитом и уважением для любого эхомейкера.

Модерирование в Фидо ведётся пост-фактум, т. е. Когда мессага уже попала в эху и её увидели все подписчики. В случае отклонения от рулесов или заведомого хамства, модератор может в эху же написать нарушителю ответный пост в котором указана формулировка замечания и выставлена «награда». [*] предупреждение, [+] нарушение, [!] грубейшее нарушение и отключение от эхи. Обычно соотношение «наград» такое:

3 x [*] = [+], 3 x [+] = [!], причём со временем набранные вами плюсики могут и исчезнуть, но срок их аннулирования так же устанавливает модератор. Так же имейте в виду, что от модератора схлопотать за нарушение по щам плюсомётом в эхе может любой подписчик, но, если вы поинт, то наказание де-факто больше грозит не вам, а вашему боссу, так что не надо подставлять. %) Да, и уж если схлопотали плюсомётом, то разбираться с модератором нужно только нетмылом, а никак не в самой эхе, ибо обычно это вторичное нарушение и схлопочите ещё.



В прочем, как бы ащки зол не был модератор, на него всегда найдётся кашенит, который в рамках рулесов начинает невозбранно троллить подписчиков эхи, вызвая у них батхёрт с подкидыванием говн на вентилятор. Другое дело, что подобных тру-мастеров сейчас остались практически единицы, ибо троллить школоту в Интернетах куда более лузово и профитно, чем старпёров в этом вашем Фидо.

Тем же поинтам кто, таки пишет в эхи можно порекомендовать сначала почитать некоторое время о чём там трутся тёрки, возможно, проскочат даже рулеесы, которые необходимо будет хорошенько прокурить, а уж потом начинать строчить в эху свои мессаги. Локальные эхи, открытые на узлах для интернал юз своих поинтов обычно не модерируются или модерируются слабо, а все подробности всегда можно выявить у босса нетмылом.

На этом о правилах и понятиях можно завершить. Повторюсь, курум рулесы в эхах, а Полиси в конце книжки в Приложениях.



На чём есть стоит это ваше Фидо

Технические основы и детали

Я намерено запихнул этот раздел перед главой про подключение, ибо мучить новопоинтов техническими бреднями это ещё одна старая фидошная традиция. Впрочем, детишки, можете сидеть на стульчиках ровно, потому что ничего страшного тут не будет, иначе бы я неумолимо скатился в то самое унылое говно, которым были все четыре фидошные книжки до этой. В любом случае, вы всегда можете поступит, как грязные жидомасонские фидорасы и невозбранно перелистнуть эти опостылевшие всем «Технические основы». Те же, кто это таки не сделает, надеюсь, найдут тут хоть что-то интересное. %)))

не нервничай - почта дойдёт

FidoNet





Структура сети

В основе своей Сеть строится по древовидному иерархическому принципу. В самом низу стоят поинты, которые обмениваются почтой только со своей босс-нодой, ноды в свою очередь прилинкованы к хабу своей сети и так далее, к региональному, зональному и международному уровням. Конечном итоге структура Фидонет выглядит так...

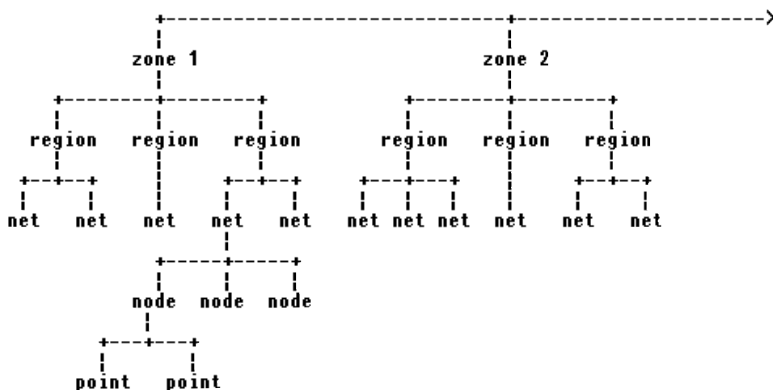

Эта исторически сложившаяся структура вполне понятна, ведь изначально Фидо строилось за счёт модемной связи, а поэтому деление на сети, регионы и зоны, строилось территориальному признаку для минимизации междугородних звонков.

По такой схема почта отправителя передаётся от низших узлов (даунлинков) к высшим (аплинкам), пока не достигает узла, откуда она по нисходящей доходит до получателя.



В современных условиях, при переходе многих узлов на овер-айпи многие ноды прокидывают директные линки между разными сетями и даже зонами. Так например, у меня имеется такая прямая связь с 1-ой (США) и 3-й (Австралия) зонами. Таким образом в современном Фидо путь (а, следовательно, и время) прохождения почты существенно сократилось.

Кстати, на данный момент имеется 5 зон, в которые объединены регионы, как правило, по признаку нахождения на одном континенте.

1. Северная Америка
2. Европа, страны б/СССР, Ближний Восток
3. Австралия и Новая Зеландия
4. Латинская Америка
5. Африка

До мая 2007 года существовала так же и 6-я зона — Азия — но с упадком этого вашего Фидо в среде узкоглазиков, она была расформирована, а оставшиеся узлы присовокуплены к Австралии (3-я зона). В общем, Фидо таки остаётся глобальной международной сетью, как бы не высирал кирпичи Анонимус.

В 1992 году впервые была поднята мысль о выделении б/СССР в 7-ю зону, но, как и ожидалось, идея захлебнулась в поднявшихся по этому поводу говнах. На рубеже 2005-2006 года в российском Фидо эта тема была поднята вторична, и даже был проведён некий референдум. Так же не пришедший к какому бы то ни было конкретному решению. А уж когда стало понятно, что и Фидо вообще пора бы закапывать, то эту идею тоже закопали.



Сетевой адрес

Структура Сети отражена и в сетевых адресах Фидонет. Он может быть записан в нескольких видах, но наиболее распространена, так называемая, 4D-адресация. В фидо-адресе, записанном в 4D-виде присутствуют 4 поля.

Зона:Сеть/Узел.Поинт

к примеру, фидо-адрес с которого я пишу в настоящий момент записывается 2:5028/66.3, что означает 2-я зона (Европа), 5028-я сеть (Россия, Ярославль), 66-я нода, 3-й поинт. Обратите внимание, что Регион (R50, Россия) не фигурирует, как отдельное поле, а включён в номер Сети и как бэ подразумевается.

Будучи нодой я могу получать/отправлять почту с короткого адреса, где номер поинта (.0) просто опускается. Например, просто 2:5028/66. Это называется 3D-адресацией. Однако, многие ноды, имеющие поинтов, так же берут себе поинтовый адрес. Чаще всего это может быть .1, но может быть и любой другой номер. Зачастую всё-таки .0 проверяется на предмет входящей корреспонденции, хотя бывает и редко. Это нужно иметь в виду, при написании писем нодам, с которыми вы раньше не переписывались и не знаете точно, на каком адресе они сидя %)



Так же иногда употребляется 2D-адресация, когда опускается и номер зоны. Например, в разговоре сисопов часто можно услышать нечто вроде 5020/2140 или 5030/1104.

Существует и 5D-адресация, где в конце адреса добавляется и 5-е поле — Домен. Для Фидонет, это, естественно, fidonet. Таким образом, мой адрес приобретает следующий вид — 2:5028/66.3@fidonet. Делалось это для того, что бы отличать адреса этого вашего фидо от прочих левонетов, и сейчас в принципе совершенно не нужно ввиду полного отсутствия последних.

Фидо-софт

Фидошный софт это в основном терминальные приложения не имеющие интерфейса как такового и предназначенные для запуска в фоновом режиме для выполнения опеределённых почтовых задач. Каждая из прог в отдельности ничего не стоит, важно, что бы они работали вместе. Пройдёмся коротенько по всем основным элементам...

1. *Мейлер* — программа, обеспечивающая сеанс связи между узлами. Она связывается по модемной или айпи-линии с другим мейлером и производит обмен данными. Сузествуют различные мейлеры, включая довольно навороченные, но в настоящее время наиболее популярен айпи-мейлер BinkD.



2. **Тоссер** или эхопроцессор, обрабатывает эхо-почту: разворачивает пакеты, сортирует сообщения по локальной базе эх, сканирует базу на предмет новых сообщений и в случае их наличия, упаковывает для дальнейшей отправки мейлером.
3. **Почтовый редактор** нужен в случае того, если узел не автопилотный, на нём ведётся локальная база эх и их даже кто-то читает. Редактор позволяет пользователю читать письма (эхи и нетмейл) и отвечать на них. По сей день в этом вашем Фидо в качестве редактора наиболее распространён консольный, но немеряно навороченный Голый Дед (GoldEd), но существуют и гуёвые софтины, из которых можно порекомендовать SimpleX и EchoEdit 2.
4. **Трекер** занимается исключительно роутингом нетмыла и необходим только крупным узлам, тем более, что основные функции трекера сейчас выполняет большинство современных тоссеров. И хотя разные Олоттоле-детектед по старости лет будут утверждать, что без трекера нельзя, но Анонимус всерьёз считает, что он необходим чуть менее, чем наполовину.
5. **Фэхопроецессор** необходим, если на станции ходят фэхи. Как и тоссер он занимает обработкой и распределением, но уже не писем, а файлов.



6. *Роботы и другие утилиты* так же могут присутствовать на станции для ведение статистики, поддержки ФАК-серверов, создания рассылок и т. д., но в принципе далеко не обязательны.

Раньше даже простому поинту порой приходилось изыскивать все эти программы в отдельности и настраивать их для совместной работы, что иначе как адовой мукой назвать нельзя. Сейчас этот мараз наконец-то прекратился, так как появилось достаточное количество самонастраивающихся комплектов, в состав которых уже входят все необходимые компоненты фидо-системы. Из них можно рекомендовать FidoIP, который можно не только невозбранно установить под винды, *никсы или макось, но и даже не особо утруждаясь перенастроить его под ноду. Так же к нему легко прикручиваются гуёвые редакторы вроде SimpleX. А для совсем ленивых и упоротых можно порекомендовать перепиленный FidoIP под названием «Кубик», выпущенный Женей Малетиным (Привет, школота!). Из «Кубика» (кличка собаки Жени Малетина! АХТУНГ!) начисто выпилен Голый Дед, но зато его заменили любимые мною SimpleX и EchoEdit.

Подводя итоги этой главы, можно отметить, что не настроить современный фидошный софт за 5 минут может только упоротый в щи крЫворукЫй УОбок, высосавший 3 банки Яги и отлакировавший сверху пивом с грибами, или баба, которая за компом только и умеет, что лазить вКонтактик и играть в пасьянс %))



Нодлист

Нодлист представляет собой список всех существующих на данный момент узлов Фидо. Он распространяется по официальным фэхам файлом вида NODELIST.XXX, где XXX — номер дня выхода нодлиста с начала года. Учитывая, что мировой нодлист довольно объёмистая штука, целиком он выкладывается раз в год, а потом корректируется небольшими кусочками, так называемыми ноде-дифами.

В нодлисте отображается номер и название ноды ноды, место расположения, имя и фамилия сисопа, телефонный номер, режимы работы станции и другие технические флаги. В осовремененном варианте для айпи-онли-нод номер телефона обычно заменяется на 00-00-000000, а так же вводится флаг INA с указанием домена или айпи-адреса станции в Интернетях. Так же обратите внимание на флаг CM, который значит, что станция функционирует в режиме 24/7. Например, для моей ноды в нодлисте значится:

,66,Underground_PortaL,Yaroslavl,Dmitriy_Ignatov,00-00-000000,300,CM,INA:uportal.sytes.net

Ранее, нодлисты использовались для автоматизации прозвонки между фидошными узлами. Впрочем, олдфагами и прочими старожилами, до сих пор считается, что нодлисты важны для функционирования фидо-систем. так, например, фидо-софт некоторых станций просто не будет передавать письма на номера нод, которых не найдёт



в своей версии нодлиста. Впрочем, ИМХО, это можно считать маразмом, ибо не все ноды своевременно снабжаются новыми нодлистами, а, следовательно, такой параноидальный принцип пропускания почты, может на несколько дней, а то и месяцев оторвать вполне себе живые ноды от этого вашего Фидо. С другой стороны, даже при своевременном обновлении нодлиста, уже бывали случаи, когда в нём обнаруживались досадные ошибки, приводившие к уже описанным мною последствиям.

Тем не менее, нодлист, чуть более чем на половину, отображает реальную ситуацию с этим вашим Фидо и может быть рекомендован поинтам и прочей школоте для курения на случай поиска боссов, линков и прочих фидорасов. В Приложениях вы легко сможете найти урезанную версию нодлиста для Региона 50 (Россия). Кроме этого на просторах Интернетов существует удобный ресурс позволяющий невозбранно искать сисопов по номеру ноды, ноды по именам сисопов и т. д., использующий все версии нодлиста от начала Фиды и до наших дней, и отображающих всё в разрезе исторической динамики - <http://nodehist.fidonet.org.ua>



Как попасть в Фидо?

Если после всего выше написанного желание подключаться к Фидо ещё не отпало, то с этого момента можно начать читать внимательнее. Чо? Сразу сюда перелистнули? Молодцы, я в вас верил. %))

Подключение

Что бы сейчас подключиться к Фидо поить кого-то пивом вряд ли придётся. Достаточно будет зайти на центральный сайт российского фидонета FidoWeb.Ru и найти контакты сисопов узлов, набирающий поинтов. Стоит заметить, что разные сисопы в разной степени лояльны к новопоинтам, так что, возможно, вам придётся настраивать поинт-комплект самостоятельно. Хотя в подавляющем большинстве случаев вам с радостью помогут и терпеливо ответят на все глупые вопросы, но я бы рекомендовал предварительно прочитать эту книжку, ну или хотя бы мою памятку «Письмо Поинту», в разделе Приложения.

По айпи-линии вы можете подключиться к любой айпи-ноде, не зависимо от того, где она или вы находитесь. Хоть к заграничной. При этом, сидящих на лимитных интернет-тарифах, можно успокоить — Фидо тратит трафик весьма не расточительно. Так что, если вы не тянете туеву кучу бесполезных эх и фэх, то сидеть можно даже на самом гашеном ЖПРСе.



Найти узлы, поддерживающие старпёрскую модемную связь так же не будет особо трудно. В каждом относительно крупном городе таких узлов есть даже несколько, поэтому и любителям традиционной фидошной халявы пока ещё есть где развернуться.

Найденному сисопу необходимо сообщить своё имя, фамилию и некоторую информацию о себе, например, возраст, хобби, место учёбы/работы. Фидонет всё-таки сеть друзей, и абы каких Анонимусов сюда не берут.

При подключении сисоп выдаст вам адрес и пароли (на сессию и на роботов). Некоторые сисопы поинт-адреса выдают по желанию поинтов, так что любители позадрачивать на красивые цыхорки, смогут подыскать себе нечто сладенькое. Другие (вроде меня) выдают номера по порядку заполнения. Впрочем, везде случаются исключения ;) Что же касается паролей, то де-факто они заменяются на один общий пароль, что в дальнейшем только облегчает настройку фидо-софта.

Первые шаги

Итак, в вашем распоряжении настроенный поинт-комплект, который невозбранно связывается с босс-нодой и получает/отправляет почту. Теперь поговорим о первых шагах в Фидо, которые должны облегчить общую акклиматизацию. Если я повторюсь и забаяню какие-то моменты — не страшно. Повторенье — мать ученья.



Первое, что рекомендуется сделать, это нетмейлом запросить у АреаФикса список эх, и, при необходимости, хэлп с основными командами робота. Все подробности основных кнопулек и прочих команд Вы сможете узнать всё в том же «Письме Поинту» в Приложениях.

В этом вашем Фидо анонимности нет чуть более, чем на половину. Под никами писать можно, но только в ограниченное число конференций. Имя и фамилия в латинском начертании наряду с фидо-адресом записываются прямо в конфиги фидо-софта и в дальнейшем автоматически вставляются в хэдер каждого вашего письма.

Не смотря на почти повальное разгильдяйство рекомендуется говорить вежливо. Хамство и нецензурная матерщина порицаются и строго караются в большинстве эх. Исключение, разве что, может составить ТУТ.ВСЕ.НАСРЕМ, где «без х*я привет не скажешь». %)) Выходя на просторы Фидо не стоит так же забывать, что ответственность за вас несёт ваш босс, так что в случае вашего неадекватности по шапке и по щам получит именно он.

Во многих эхах есть свои рулеса, которые постятся роботами с разной степенью регулярности, поэтому прежде чем писать в эху рекомендуется дождаться пролетания их по эхе и внимательно скурить. Но даже если рулесов не летает или эха немодерируемая, то рекомендуется сначала так почитать в каком стиле и о чём там ведутся тёрки.



Локалка — это основная эха для узла. Обычно сисоп принудительно подпишет вас на локальную эху, но даже если такого не случилось, узнайте у него, как зовётся локалка и подпишитесь. Тут и непринуждённое общение, и родной сисоп, да и навыки написания писем можно потренировать. Заодно у того же сисопа можно выяснить какие эхи мёртвые, какие рекомендуемые, ходят ли фэхи и т. д.

Главное, что нужно запомнить. Фидонет — сеть друзей, а значит, вас в любом случае, как минимум выслушают и постараются помочь, в меру своих сил и вашей наглости %))

FidoNet

ВЫ ТАКИ АНТИСЕМИТ!
su.kaschenko.local

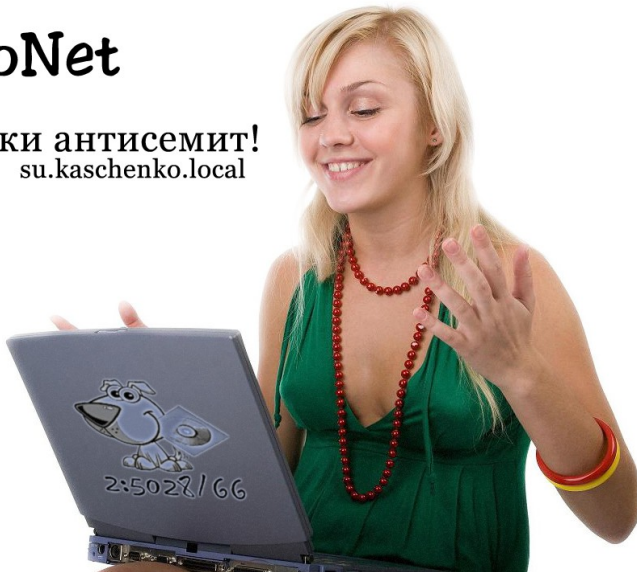



Фидо без Фидо

Читаем гейты

Не всегда возможно читать это ваше Фидо, используя фидо-софт. Для этих целей и существуют так называемые гейты. Запомни! ГЕЙ-ТЫ! А Дженнингс — честный гомик. %) Обычно фидо-гейт представляет собой сайт, на котором можно прочитать фидошные эхи. Иногда можно и написать в них, но это уже реже.

Сайт (URL)	Fido-адрес гейта	Чтение	Написание	Выдача поинт-адреса
http://groups.google.ru/	2:5020/400	Да	Да	Нет
http://fido.pnz.ru/	?	Да	Да	Нет
http://vds.lushnikov.net/wfido/	2:5020/1519	Да	Да	Да
http://fido.net.ua/	2:463/68.10	Да	Нет	Нет
http://xftn.org/areas	?	Да	Нет	Нет
http://fghi.pp.ru/	2:5019/40	Да	Нет	Нет
http://f5.n6090.z2.fidonet.net/forums/	2:6090/5	Да	Да	Нет
http://fido.philos.rsu.ru/	2:5061/112	Да	Да	Да
http://5049.ru/cgi-bin/ikonboard.cgi	2:5049/6	Да	Да	Нет
http://cspport.ugtu.net/f/	2:5097/45	Да	Да	Нет
http://www.shodtech.net/fidonet/readfidoecho	2:5022/63	Да	Нет	Нет
http://fido.mic6090.pp.ru	2:6090/0	Да	Нет	Нет
http://fidonode.in/forum	2:5020/848	Да	Да	Нет
http://vp.propush.ru/index.php?q=node/6	2:5020/2140	Да	Нет	Нет
http://fidonet-online.org/	2:466/466	Да	Да	Да



Из наиболее уважаемых интерфейсов Web-BBS, на которых работают фидо-гейты, можно отметить следующие...

1. **WFido**, написанный Максом Лушниковым, который позволяет не только писать/читать эхи, но и прямо на сайте зарегистрироваться в Фидо и получить поинт-адрес. Впрочем, старожилы утверждают, что из-за кривости своей wfido работает с большими базами очень медленно и заставляет прогружать браузером немалые объёмы только при переходе от одного письма к другому. Ну и основным минусом сабжа, конечно, считается невозможность читать эхи незарегистрированным юзверям. Впрочем, это не мешало разойтись этому движку по нескольким и даже крупным узлам.



2. **FTN2BB** - одно из новых подделий технологических зомби в лице Ивана Агркова (Агарков, привет!), тестовая версия которого уже готова чуть более, чем наполовину. В настоящее время доступен на единственном узле по адресу **fidonode.in/forum**. Даёт возможность легко сростить гейт с любым форумным движком. При этом можно невозбранно читать/писать фидошные эхи и отправлять личные сообщения нетмейлом. Вся база сообщений



хранится в SQL, а фидошный софт реализован средствами PHP. В итоге, мы можем видеть привычный шоколадному глазу интерфейс с кликабельными ссылками между сообщениями. Гипертекстовый Фидонет детектед! Запуск форумгейта на нескольких узлах фактически даст систему из синхронизирующихся форумов-зеркал, что, по мнению активистов-мицголистов, должно привлечь внимание интернет-публики к Фидо. Однако, истинные гики и прочие олдфаги считают, что затея практически бесполезна, ибо унылость интерфейса и отсутствие картинок угнетают, и школота не поймёт.

3. **Leo Web-BBS** — пока находящаяся на стадии разработки веб-нода от Леонида Каганова, где все элементы фидо-системы так же реализованы на PHP. Получила сравнительно много положительных отзывов, в частности в среде старпёров этого вашего Фидо в виду того, что внешне и по функционалу несколько напоминает голого дедушку. Весьма прогрессивная по мнению Анониму разработка, на которую можно взглянуть в действии по адресу leo.aha.ru/fido. Впрочем, пока оно в полной мере не досталяет.



вФидо и вКонтакт



Многие фидошники перекочевали из Фидо в социальные сети, в частности, в вКонтакт. Об этом свидетельствует периодическая активность фидо-зомби, связанная с появлением и работой множества фидо-групп, которые в итоге превращаются в галерею из спам-сообщений на стенах. Из недавней активности "нежити" можно отметить создания на горе школотам вКонтакта приложения vFido, по сути, гейта с Фидо. Сей новодел уже проверен гиками вКонтакта и лично Павлом Дуровым. Интерфейс убог чуть более, чем полностью, что впрочем и не удивляет. Однако создатель vFido— Юрий Лукьянец — ведёт над ним постоянную работу, что явно будет чуть более, чем полезно. Сами фидошники пока никак не прокомментировали результаты своих технологических рывков, хотя Анонимус настаивает на том, что гипертекстовому фидо не миновать.

Тем не менее рекомендуется заценить приложение vFido по ссылке vkontakte.ru/app1899212 и, невозбранно установив его на свою страничку, попробовать почитать/пописать в эхи.



Фидо через нntp

Весьма популярный и почти уже классический способ писать в Фидо из Интернетов, это нntp-гейты, т. е. сервисы ньюс-групп. Удобно это тем, что нntp до сих пор поддерживают многие почтовые клиенты, включая, разумеется, и популярную Мозиллу Зандербирд. Таким образом в привычном почтовом клиенте вы получаете возможность писать в ньюс-группы, де-факто являющиеся эхами этого вашего Фидо.



Для этих целей Сержем Позитуриным (Привет, Позитурин!) разработано дополнение для Мозиллы Зандербирд под названием *ftnQuoter*, позволяющее привести внешний вид письма в мозилле к привычному фидошному виду, включая квотинг, орджины и т. д. Скачать этот аддон можно по ссылке с официального сайта мозиллы

<https://addons.mozilla.org/ru/thunderbird/addon/156146/> , а писать из него - через любой нntp-гейт, с сисопом которого договоритесь. В частности, это возможно сделать и зарегистрировавшись у самого Позитурина на сайте vp.propush.ru.



Заключение

На этом, я, наверное заткну свой неиссякаемый фонтан словоблудия о Фидонете, ибо всего всё равно не скажешь, а писать уже лень. Ещё больше вы узнаете уже находясь в этой интересной и своеобразной сети. Я же в очередной раз напомним, что относиться ко всему вышеизложенному нужно с немалым юмором и сарказмом. Впрочем, далее вас ещё ждут Приложения. А я умываю руки, прощаюсь с вами и буду ждать на сайте своего узла **YarFido.Ru**, ну, и конечно же, непосредственно в этом вашем Фидо.

Сисоп узла 2:5028/66

Дмитрий Игнатов

Знаешь ли ты
что
FidoNet
это...

- первая социальная сеть
- крупнейшее сообщество
- ответы на все вопросы
- сотни новых друзей
- общение без спама
- зона без рекламы

подключись сейчас
<http://fidonode.in> <http://yarfido.ru>



Приложения

Эхолист

Приведу наиболее свежий на момент выхода книги эхолист с минимумом изменений практически в том виде, как он распространяется в Фидонет.

```
;Version: 13.02.11 0072
;
; Список эхоконференций, принятых на бекбон 50 региона
; -----
;
; Также доступен на http://fidoweb.ru/echo50.lst
; и по файлке XOFCELIST
;
; Формат списка:
;
; [Status],Tag,Comment,Moderator's Name,Address,
;
; Status:
;
; Hold - означает, что имеются проблемы с модерированием эхи
; (например, модератор недоступен по указанному адресу).
; и по истечении определенного срока эха может быть снята
; с бекбона. Свяжитесь с R50EC если напротив вашей эхи
; написано 'Hold'.
;
; Down - Эха, фактически, уже исключена из эхолиста, но
; временно оставлена в нем до выяснения
; дополнительных обстоятельств.
;
; В некоторых случаях перед эхой в виде комментариев указываются
; ее комодератор(ы)
;
; ----- ;
; Конференции, перечисленные в этом списке, присутствуют на всех
; хабах регионального бекбона. О том, как выдвинуть эху на региональный
; бекбон - см. в конце документа.
; ----- ;
,1072.Compnews,Новости компьютерного мира,Nick Yatsukov,2:5035/53,
,Adinf.Support,Об Антивиру. Dr.Web/ревизоре ADinf32,Alexey
Podtoptalow,2:5095/56,
,AVP.Support,Antiviral Toolkit Pro,Vadim Bogdanov,2:5020/245,
,Bocharoff.Must.Die,Радикальный юмор и анти-юмор,Sergey
Lawrinenko,2:4635/18,
,bocharoff.unplugged,Жизнь и творчество Олега Бочарова,Sergey
```



Lawrinenko, 2:4635/18,
Hold, СТРАННОЕ.МЕСТО, Здесь можно все - но вежливо, Ales
Martin, 2:452/67.70,
Hold, Esperanto.Rus, Все о/на языке эсперанто, Anatoli Gulidov, 2:5020/388,
, Fidonet.History, История Fidonet, Boris Paleev, 2:5020/113,
, GSS.PARTOSS, Для пользователей Parma Tosser, Shannar, 2:463/587,
, GUITAR.SONGS.FILTERED, Фильтрованная музинформация, Dmitry
Panasenko, 2:5015/115,
, Humor.Filtered, Отфильтрованные шутки, Boris Paleev, 2:5020/113,
, Lotsman.Local, Разговоры детей и взрослых обо всем, Yury
Nikitin, 2:5080/112,
, Mindo.Announce.Antisex, Поддержка RU.ANTISEX, Katya Khodak, 2:5020/1665,
, Mo.Phrases, Смешные/интересные слова/фразы/изречения, Tony
Leontyev, 2:5020/517,
, MO.PITER, Разговоры СПб-Москва и Москва-СПб, Wladimir
Bulchukey, 2:5020/2065.462,
, ; CoModerator ОВЕС.ЗВОН: Nikolay Nikiforov, 2:5020/3636.26
, ОВЕС.ЗВОН, Беседы участников эхи ОВЕС.РАСТЕТ, Leonid Kaganov, 2:5020/313,
, ОВЕС.FILTERED, Фильтрованные литературные произведения, LLeo, 2:5020/313,
, ОВЕС.РАСТЕТ, Литературное творчество и юмор, Leonid Kaganov, 2:5020/313,
, Pvt.Autostop, Автостоп высшей степени очистки, Dmitry Arsh, 2:5100/21,
Hold, Pvt.Cat.Club, Разговоры о котках и кошках, Nickolas
Titkov, 2:5020/1961,
Hold, Pvt.Cat.Club.Talks, Разговоры любителей кошек, Arseniy
Fedoroff, 2:5032/24,
, Pvt.Exler, Татаро-ев.Иго кошерных птеродактилей, Vyacheslav
Ivanov, 2:5026/49.9,
, Pvt.Girls, Женский клуб, Alexander Kolomojets, 2:464/138,
Hold, Pvt.Law, Юридические Вопросы, Vladimir Sapozhnikov, 2:5052/10,
, Pvt.Moon, Прикладная селенология, Anton Suhomlinov, 2:5020/1452,
, Pvt.Sova.Club, Совы - это кому ночью не спится, Rougy
Ippolitova, 2:5020/802,
, R50.Vone, Официальная конференция эхообекбона R50, R50EC, 2:50/1,
, R50.Coord, Region 2:50 official coordinators echo, R50C, 2:50/0,
, ; FYI: r50.crisis не должна распространяться через бэкбон и
, ; не рекомендована к получению у аплинка. Предназначена для
, ; обмена информацией с частями региона, недоступными традиционным
, ; путем в случае поломки бэкбона.
, R50.Crisis, сообщения о кризисах в r50, R50C, 2:50/0,
, R50.Elections, Голосования и выборы в R50, Andrey Sipaylo, 2:5020/982,
, R50.HUBS, Технические вопросы эхохождения в R50, R50BM, 2:5020/1042,
, R50.Sysop, Region 2:50 official Sysop echo, R50C, 2:50/0,
, R50.Sysop.Club, Продолжение обсуж.в R50.SYSOP, Roman
Nikiforov, 2:5020/3636,
, R50.Sysop.Info, Тех.инфо для сисопов R50, R50C, 2:50/0,
, R50.Sysop.Talk, Сисопский треп региона 50, Sergey Dorofeev, 2:5020/12000,
, REAL.SIBERIAN.VALENOK, Музей альтернативного остроумия, Alexey
Vissarionov, 2:5020/545,
, Ru.lCSoft, Продукты lC, Andrey Lishutin, 2:5020/104.63,
, ru.adsl, Всё про ADSL-модемы, Eugene Palenock, 2:5020/2065.468,
, Ru.Algorithms, Algorithms - search and discussions, Alex
Semenyaka, 2:461/640,
, Ru.Anarchy, Об анархии и не только, Vladimir Fyodorov, 2:50/15,
, Ru.Anime, Японской анимация и комиксы, Oleg Eterevisky, oleg@kamrai.ru,
, Ru.Anime.Games, Приставочные и комп. игры из Японии, Eugene



Davidov, 2:5030/1900.3,
Hold, Ru.Anomalia, Все об аномальных явлениях, Oleg
Kovalchuk, 2:5030/1080.39,
, Ru.Anti-Ment, Против произвола милиции, Yuri Baranov, 2:5030/1256,
Hold, Ru.Anti.Army, Защита от венкомата, Denis Utkin, 2:5030/1410,
, RU.ANTIMODERATOR, Борьба с неадекватным модерированием, Aleksandr
Volosnikov, 2:5020/830.36,
, Ru.Aon.Ats, О проблемах АОН-АТС АОН CID модем, Sasha
Gromov, 2:5020/830.145,
, Ru.Aon.Modem, Всё о модемных АОНах и автоответчиках, Eugene
Palenock, 2:5020/2065.468,
, Ru.Argus, Argus Win32 Fidonet Dialup/IP Mailer, Oleg Redut, 2:5000/111,
, Ru.Argus.Devel, Разработки на базе мейлера Argus, Oleg Redut, 2:5000/111,
, Ru.Asm.Win32, Программирование на ассемблере под Win32, Eugene
Palenock, 2:5020/2065.468,
, Ru.Atheism, Атеизм, Dmitry Panasenko, 2:5015/115,
, Ru.ATS, Телефонная связь, Anton Varabanov, 2:5020/5480,
, Ru.Aviation, Летящие аппараты и все с ними связанное, Boris
Paleev, 2:5020/113,
Hold, Ru.Babylon5, Фэн-клуб телесериала 'Вавилон5', Roman Klin, 2:5020/4498,
Hold, Ru.Bank_Technology, Автоматизация банков, Sergey Zakharov, 2:5020/257,
, Ru.Basic, Программирование на Basic и вообще, Anton Samsonov, 2:5020/2123,
, Ru.BBSNews, Новости BBS, Pavel I.Osipov, 2:5020/770,
, RU.BBSNEWS.LIST, Обсуждение/публикация списков BBS, Pavel
I.Osipov, 2:5020/770,
, Ru.BBSNews.Talk, Обсуждения работы BBS и т.д., Pavel I.Osipov, 2:5020/770,
, Ru.Bee.Music, Общение обитателей сервера Bee, Michael
Baryshnikov, 2:5020/982.323,
, Ru.Beer, Пейте пиво пенное..., Masha Anisimova, 2:5020/1856.449,
, Ru.Biology, Биология и палеонтология, George Ryurikov, 2:5020/5480.11,
, Ru.Black.Humor, Черный Юмор, Anton Veselov, 2:5090/118.4,
, Ru.Blog.Mithgol, Фидонетовский блог Мицгола-
вебмастера, Mithgol, 2:5063/88,
, Ru.Blog.Mithgol.Talk, Обсуждение и комментарии к творчеству
Mithgol'a, Den Romanoff, 2:6004/1,
, Ru.Books.Computing, О компьютерной литературе, Boris Paleev, 2:5020/113,
, Ru.Books.Mystic, Мистические поэзия и проза, Gregory Leonov, 2:5020/814,
, Ru.Books.Talk, Обсуждение книг и авторов, Yury Nikitin, 2:5080/112,
, Ru.Britney.Spears, Для фанатов Бритни Спирс, Sergey
Vorobyov, 2:5020/5410.71,
, Ru.C--, Все о SPHINX C--, Sergey Efimoff, 2:5095/20,
, Ru.Cars, Грамотно об автомобилях, Timur Tashbaev, 2:6001/10.1,
, Ru.Cars.Chainik, Об авто для начинающих, Nikolay Bendus, 2:5061/126,
, Ru.Cars.Daewoo, Легковые автомобили DAEWOO, Andrey Sipaylo, 2:5020/982,
, Ru.Cars.Ford, Эха любителей автомобилей "Форд", Michael
Baryshnikov, 2:5020/982.323,
, Ru.Cars.Japan, Автомобили японского производства, Ilfat
Kutdusov, 2:5080/52,
, Ru.Cars.Lada, Автомобили ВАЗ, Timur Tashbaev, 2:6001/10.1,
, Ru.CARS.TALKS, Разговоры автолюбителей, Timur Tashbaev, 2:6001/10.1,
, Ru.Cars.Travel, Путешествия на автомобилях, Sergey
Olennikov, 2:5030/820.1,
, Ru.Castaneda, Общение последователей К.Кастанеды, Semen
S.Prostih, 2:4615/21.777,



,Ru.Cats,Полезное общение про кошек,Leonid Filippov,z@peterlink.ru,
 ,Ru.Cd.Record,Вопросы записи CD/DVD дисков,Nick Voronin,2:5030/1554,
 ,Ru.Cgi.Perl,CGI-программирование на Perl,Artem Chuprina,mrp@ran.pp.ru,
 ,Ru.Cgi.Perl.Chainik,CGI на Perl начинающим,Artem
 Chuprina,mrp@ran.pp.ru,
 Hold,RU.CHUDIKS,Чудики - их жизнь и деяния,Dmitry Grebeniuk,2:469/105,
 ,RU.CINICK,Юмор и общение для циников и не только,Maxim
 Sokolsky,2:5020/828.777,
 ,RU.COFFEE.CLUB,Беседы за чашечкой кофе,Alex Gleys,2:5030/1499,
 ,Ru.Computer.All,Все и обо всех типах компьютеров,Oleg
 Sorokin,2:5049/164.30,
 ,Ru.Computer.Humor,Юмор комп. тематики,Victoriya
 Mikhailova,2:5030/952.161,
 ,Ru.Computer.Life,ЭВМ в литературном творчестве,Sergey
 Sokoloff,2:5063/88,
 ,RU.COMPUTERRA,Издательский дом Компьютерра,Yuri Baranov,2:5030/1256,
 ,Ru.Copyright,Авторское и патентное право,Anton Moscal,msk@oktetlabs.ru,
 ,Ru.Culture,Культура и искусство,Roman Ermakov,2:5022/5.17,
 ,RU.DIABET,Все о Диабете,Roman Moldaver,moldaver@t-online.de,
 ,RU.DIGGER,Исследование искусственных подземелий,Alexey
 Vissarionov,2:5020/545,
 ;Co-Moderator RU.DOGS: Juri Tugai,2:463/59.9
 ,Ru.Dogs,Все о собаках,Yuriy Harson,2:461/640.102,
 Hold,Ru.Dos,MS-DOS ее аналоги и DOS-приложения,Andrey
 Antonov,2:5020/655.8,
 ,Ru.DSP,Цифровая обработка сигналов,Anatoly Babitsyn,2:5054/29.14,
 Hold,Ru.Dtp,Издательские системы и технологии,Eugene Zorin,2:5080/80,
 ,Ru.Dvd,Аппаратура и носители DVD/BD(Blu-ray),Andrey Sipaylo,2:5020/982,
 ,Ru.Embedded,Встроенные системы,Alexey V Bugrov,2:5029/32,
 ,RU.EROTIC.TEXT,Эротические литературные произведения,Макс К
 Petrov,2:5022/49,
 ,Ru.Esperanto,Искусственные языки человеческого
 общения,Marinais,2:5020/2613.5,
 ,Ru.Fantasy,Литература в жанре фэнтези,Vladimir
 Bannikov,2:5020/194.4613,
 Hold,Ru.Fastecho,Все о мэйлэхопроцессоре Fastecho,Alexandr
 Solov'yev,2:5030/1104,
 ,Ru.Fido-Pickup,Обсуждения Фидо-пикапа,Vadim Pudovkin,2:461/299,
 ,Ru.Fido&Fsb,Спецслужбы в компьютерных сетях,Vladimir Fyodorov,2:50/15,
 ,Ru.Fido.Internet,Связь Fido и Internet,Peter Ushakov,2:5020/1320.10,
 ,Ru.Fido.Www,Интернет-ресурс русскоязычного FIDO,Oleg Redut,2:5000/111,
 ,Ru.Fidonet.Digest,Дайджест Фидо,Vladimir Fyodorov,2:50/15,
 ,Ru.Fidonet.Yo,Седьмая буква русского алфавита в Фидо,Mithgol,2:5063/88,
 ,Ru.Ftn.Winsoft,Пользователям GUI FTN софта,Michael
 Alekseyev,2:5030/830.9,
 ;CoModerator of Ru.Ftn.Winsoft,Ruslan Demidow,2:5015/112.35,
 ;CoModerator of Ru.Ftn.Winsoft,Vlad Foltz,2:5030/1015
 ,Ru.Game.Doom,О вечном и бессмертном,Anton Mehler,2:5010/218.8,
 ,RU.GAME.MMORPG,Массовые онлайн ролевые игры,Eugeny
 Davidov,2:5030/1900.3,
 ,Ru.Game.Quest,Игры типа quest/adventure,Leo V. Mironoff,2:5020/293,
 Hold,Ru.Game.RPG,Компьютерные ролевые игры,Vsevolod
 Krishchenko,2:5020/1127.33,
 ,Ru.Game.Strategy.Rt,Real-Time стратегия,Vitalii Soloviev,2:5071/166,
 Hold,Ru.Games,Все о любых играх,Andrey Kovalev,2:5020/1990.111,



,RU.GOBLIN.FILMS,Все о фильмах в переводе Goblina,Andrew Frolov,2:5099/4,
 ,Ru.Golded,Редактор сообщений GoldED,Sergey Ozerov,2:5020/348.2,
 ,Ru.Gpmail,General Purpose Mailer support,Igor Vanin,2:5030/448,
 ,Ru.Greenpeace,Все о Гринписе и экологии,Roman Moldaver,Moldaver@t-online.de,
 ;1-й комодератор: Roman Rodionov, 2:5022/115.198, 2:5022/90.90
 ;2-й комодератор: Maria Posypie, 2:5007/11.251
 ,Ru.Hacker,Хакерские технологии,Mike Zhuravlev,2:5020/1683,
 ,RU.HALYAVA,всё на халяву или с большими скидками,Yuri Baranov,2:5030/1256,
 ,Ru.hardw,Всё о "железе",alexander nesterenko,2:5052/4.86,
 ,Ru.Hardw.Pc.Case&PSU,Корпуса и ВП для PC,Vladimir Skorniyakov,2:5020/1490.91,
 ,Ru.History,History/Geschichte/История,Dmitry Panasenko,2:5015/115,
 ,Ru.Hokku,японская культура-общение и поэзия,Yuri Baranov,2:5030/1256,
 ,Ru.Home,Все о квартире,Andrey Sitnoff,2:5026/9,
 ,Ru.HTML.Chainik,HTML для всех,Raoul & Natalia Nakhmanson-Kulich,myr@sendmail.ru,
 ,Ru.Hutor.Filtered,Для смешных форвардов,Roman Nikiforov,2:5020/3636,
 ,Ru.Internet,Крупнейшая сеть мира,Sergey Sokoloff,2:5063/88,
 ,Ru.Internet.Business,Бизнес в Интернете,Konstantin Frid,2:5030/379.21,
 ,Ru.Internet.Chainik,Чайникам об интернете,Sergey Sokoloff,2:5063/88,
 Hold,Ru.Internet.ICQ,Система ICQ и ее клоны,Max Larionov,2:5020/655.785,
 ,Ru.Internet.p2p,Системы Peer2Peer,Max Larionov,2:5020/785,
 ,Ru.Internet.WWW.News,анонсы Web-узлов,Dmitry E. Penzin,dmitry@fish.spb.su,
 ,Ru.InterSquish,'InterSquish NNTP Server' Support,Sergey Lawrinenko,2:4635/18,
 ,Ru.Intranet,Технологии Интранет,Dmitry Rodin,2:5020/5410,
 ,Ru.InvaLife,Все о жизни инвалидов России и СНГ,Vitaliy Geydeko,2:5064/54,
 Hold,Ru.Kin-Dza-Dza,Что новенького на Плюже?,Kostya Kosov,2:5020/655,
 ,Ru.LHP,Left Hand Path,Dmitry Panasenko,2:5015/115,
 ,RU.LINEAGE,Все о Lineage II,Alexander Listratenkov,2:5020/828.67,
 ,Ru.Lingva_Latina,Латинский язык,Dmitry Panasenko,2:5015/115,
 ,Ru.Linux.Debian,Debian GNU/Linux,Aleksej R. Serdjukov,2:5020/1042.42,
 ;Comoderator: Shannar, 2:463/587
 ,RU.LINUX.GAMES,Игры для Linux,Alexander Krasnov,2:5024/2000,
 ,Ru.Linux.Gentoo,Linux: Gentoo,Dmitriy Kulikov,2:6090/14,
 ,Ru.Love,Все что тебе нужно - это любовь?,Макс К Петров,2:5022/49,
 ,Ru.Magic-PC,Посвящена одноименному журналу,Yuri Baranov,2:5030/1256,
 ,Ru.Masyanya,Масяня и все с ней связанное,Tatyana Tihomirova,2:5030/529.5,
 Hold,Ru.Math,Математическая,Max Alekseyev,2:5015/60,
 ,ru.medic.profy,эха для общения медработников,Mikhail N.Kozak,2:5043/3.28,
 ,RU.MICROCHIP,Разработка программно-аппаратных средств на базе решений Microchip Technology,Sergey V. Efimoff,2:5095/20,
 ,Ru.Midi,Все о музыке в формате Midi,Oleg Volkov,2:5020/630.45,
 ,Ru.Militarism,Si vis pacem - para bellum,Dmitry Panasenko,2:5015/115,
 ;CoModerator of Ru.MILITARY,Evgenij Masherov,2:5020/828.46,dsp-book@narod.ru,
 ,Ru.MILITARY,Военная история и военное дело,Oleg A Kochedub,2:452/166,



,Ru.Military.Navy,О морских битвах и боевых кораблях,Boris Paleev,2:5020/113,
,Ru.Modem,Всё о модемах,Sasha Gromov,2:5020/830.145,
,Ru.Moderator,Вопросы модерирования и правила эх,Alex Barinov,2:5020/715,
,Ru.Mozilla,Всё о Mozilla,Victor Kropp,2:5030/1900.139,
,Ru.MSSU,Для студентов МГСУ (социального ун-та),Yura Bogoyavlensky,2:5020/1641,
,Ru.Music.DDT,Обсуждение рок-группы ДДТ,Dmitry Panasenko,2:5015/115,
,Ru.Music.KINO,Обсуждение группы 'Кино' и В.Цоя,Andrei Shabunin,2:5025/98,
,Ru.Muslimgauze,всё о творчестве Брина Джонса,Yuri Baranov,2:5030/1256,
,RU.MYLENE.CLUB,Все о Mylene Farmer и не только,Roman Moldaver,moldaver@t-online.de,
,Ru.Mystic.Search,Вопросы мистического поиска,Prostih Semen,2:4615/21.777,
Hold,Ru.NasheRadio.Мр3,Обсуждение Музыки С Нашего Радио,Igor Iliashenko,2:5030/1519,
,Ru.Nationality,О национальностях и народностях,Andrei Shabunin,2:5025/98,
,Ru.Nature.Health.Гармонию,Здоровый образ жизни,Andrunja Varma,jiddu@rnd.ru,
,Ru.News,Свежие новости обо всем,Andrew Tropin,2:5020/113.26,
,Ru.Notebooks,Ноутбуки и все с ними связанное,Voха Vasilyev,2:5020/68,
;1-й комодератор Ru.OCR: Zmiy, zmiy@inbox.ru (<http://zmiy.by.ru>)
;2-й комодератор Ru.OCR: Alexander V Lushnikov, 2:5005/42.19
,Ru.OCR,Сканирование и распознавание текстов,Yuri Kotilevski,2:4615/71.250,
,Ru.Oldie,Миры Генри Лайона Олди,Vadim Artyushkevich,2:450/114,
; дополнительный адрес модератора muslimgauze@nm.ru с 2:5020/400
; comoderator Ilya Ershov 2:5030/1538
,RU.ONANIZM,онанизм во всех его смыслах,Yuri Baranov,2:5030/1256,
;CoModerator Ru.Opera: Yuri Baranov,2:5030/1256
,Ru.Opera,Обсуждение продуктов фирмы Opera Software,Oleg Redut,2:5000/111,
,RU.PAGANISM,Природные верования и образ жизни,Макс К-113 Petrov,2:5022/49,
,Ru.Palmtop,Все о карманных компьютерах,Pavel Eiges,2:5020/368.18,
,Ru.Pascal,Все о программировании на Паскале,Pavel Fomin,2:5026/45.13,
,Ru.Photo,Мир фотографии,Denis Zuyev,2:5020/828.6,
,Ru.Photo.Digital,Цифровая фотография,Vitaly Lunyov,2:5025/18,
,Ru.Photo.Digital.Dslr,Цифровые камеры со сменной оптикой,Peter Sobolev,2:5030/84,
Hold,Ru.Physics,Физика,Alex Kubelsky,2:469/117.8,
,RU.PICKUP,Знакомства и соблазнение,Andrew Lening,2:5026/49.11,
,Ru.Pictures.Psevdo.Graf,Картинки с выставки,Kuznetsov Valentin,2:5053/51,
,Ru.Plastic.Cards,Пластиковые карточки,Anatoly Abashin,2:5020/968.42,
,Ru.Podmoskovie.Talks,Всё и все о Подмосковье,Sasha Gromov,2:5020/830.145,
,Ru.Pravoslavie.Talk,Разговоры о Православии,Dmitry Bondarenko,2:5020/1828.34,
Hold,Ru.Pretty.Girls,Как стать и быть красивой,Victoria Krylova,2:5020/7000,
,Ru.Prikol,Приколы и приколисты,Dmitry Sergeenko,2:5025/2.100,



;1-й комодеатор RU.PUNKS.TALKS: Sergey Anohin, 2:5034/10.88
Hold, RU.PUNKS.TALKS, Общение панков и не только, Denis
Telyakovski, 2:5012/666,
, RU.PYTHON, Язык программирования PYTHON, Sergey Dorofeev, 2:5020/12000,
, Ru.Qico, Обсуждение мейлера qico для unix-like OS, Fedor
Lizunkov, 2:5020/960,
, Ru.Radio.Samoyay, Все о радиолюбительстве, Sergey
Vorobyov, 2:5020/5410.71,
, Ru.Railways, Все о железных дорогах, Michael Abel, 2:5020/8086.77,
, Ru.Railways.Info, Все новости о железных дорогах, Sasha
Gromov, 2:5020/830.145,
, Ru.REXX, Программирование на языке REXX, Andrey Rookin, 2:5058/13,
, Ru.Rockwell, Модемы на чипсете Rockwell и Conexant, Sasha
Gromov, 2:5020/830.145,
, Ru.Romantic, Любовь и романтика, Katya Khodak, 2:5020/1665,
, Ru.Rpg.Text, Конференция-архив по LARP/RPG, Andrew A. Bogachew, 2:5030/74,
, Ru.Russian.1916, Правописание русского языка времён
Империи, Mithgol, 2:5063/88,
, Ru.Russophobia, Обсуждение русофобии, Mithgol the Webmaster, 2:5063/88,
;CoModerator Oleg Sorokin 2:5049/164.30;
;CoModerator Andrey Volkov 2:5020/830.34;
, RU.SAMODELKA, Эха для самодельщиков, Ulya Danilow, 2:5052/12.51,
, Ru.Sat.News, Новости спутникового телерадиовещания, Andrey
Kharchenko, 2:5060/90,
, Ru.Scoblov.Clb, Клуб творчества А.Скоблова, Sasha Gromov, 2:5020/830.145,
, RU.SETI.AT.HOME, Обсуждение проекта SETI@HOME, Denis Pachkov, 2:5020/1941,
, Ru.Sex, Люди и немного секса, An Lamdan, 2:5034/13.13,
, Ru.Sex.Condoms, Вопросы по использованию презервативов, Pavel
Osipov, 2:5020/8086,
, Ru.Sex.Hotel, Дворец развлечений и юмора, Irina
Gucenko, irchonok@narod.ru,
, Ru.Sex.Simvol, Секс-символы и кумиры, Alexey Haritonov, 2:5015/222,
, Ru.Sexual.Difference, Половое многообразие, Katya Khodak, 2:5020/1665,
, Ru.SF.News, Фантастика: книги/события/мнения, Ljuba
Fedorova, 2:5021/42.26,
;CoModerator Ru.Shell.DN, Alexey Korop, 2:461/155
;CoModerator Ru.Shell.DN, Max Vasilyev, 2:5057/77
;CoModerator Ru.Shell.DN, Pavel Borodin, 2:5025/3.22
, Ru.Shell.DN, Поддержка Dos Navigator, Oleg Redut, 2:5000/111,
, Ru.Shell.DN.Devel, Для разработчиков Dos Navigator, Oleg
Redut, 2:5000/111,
, Ru.Snowboard, Сноуборд как спорт и образ жизни, Yuri Baranov, 2:5030/1256,
, Ru.Socionic, Соционика и социальные технологии, Stas Gugel, 2:464/90.4,
, Ru.SotSoft, Софт от SotSoft (Archive Lister и т.д.), Alexey
Antonyuk, 2:5030/731,
, Ru.Space, Космонавтика, Alexander Koryagin, 2:5020/1519.671,
, Ru.Space.News, Новости астрономии и косм-ки (премод), Klim
Arbuzov, 2:5030/350,
, Ru.Spelling, Языки и слова - правила и истоки, Leizer A.
Karabin, 2:5005/14.44,
, Ru.Sport.Football.News, Футбольные новости, Andrey Strizhov, 2:5026/50,
, Ru.Sport.Other, Спорт вообще, Boris Paleev, 2:5020/113,
, Ru.StephenKing, Творчество Стивена Кинга, Sergey Tikhonenko, 2:5020/1490,
, Ru.Student.Talks, Студенческий фольклор, Aleksey Solgenikin, 2:5025/77.31,



,Ru.Subway,Все вопросы о метрополитене,Kuznetsov Valentin,2:5053/51,
,Ru.Suicide.Poetry,Феномен суицида в литературе,Dmitry
Panasenko,2:5015/115,
,Ru.Symbian,Обсуждение программ и устройств на базе Symbian,Gregory
Leonov,2:5020/814,
,Ru.Sysop,Обсуждение сисопских проблем,Vitalii Soloviev,2:5071/166,
;Комодератор: Alexander Nemtsev,2:5005/80.23
,Ru.Talk.English,Разговоры на английском в R50,Aleksej
Serdyukov,2:5020/1042.42,
,Ru.Teenagers,Общение молодежи,Alexander Kolomojets,2:464/138,
,Ru.Tramway,Все вопросы о трамвае,Valentin Kuznetsov,2:5053/51,
,Ru.Ufo,Научное обсуждение НЛО и связанных
явлений,Marinais,2:5020/2613.5,
,Ru.Ufo.Talks,Свободное обсуждение НЛО и связанных
явлений,Marinais,2:5020/2613.5,
,Ru.Unix.BSD,BSD-подобные юниксы,Valentin Nechaev,2:463/68.300,
,Ru.Unix.FTN,FTN-soft under Unix-like OS's,Andrey Slusar,2:467/126,
,Ru.Unix.Prog,Программирование под UNIX-like OS,Valentin
Nechayev,2:463/68.300,
,Ru.Unix.Solaris,Операционная система Solaris,Serguei
Revtov,2:5021/11.10,
,Ru.Upgrade,Сборка и модернизация ПК,Viktor Nozhnov,2:5020/1668,
,Ru.USR,Модемы USRobotics и их upgrade,Aleksei Pogorily,2:5020/1504,
,Ru.Uusr,UUCP и оффлайновый доступ в Internet,Sergey
Lawrinenko,2:4635/18,
,Ru.Vasilyev,Художник Константин Васильев,Anton Varabanov,2:5020/5480,
Hold,Ru.Virus,Вирусы: защита разработка и.т.д.,Oleg Evdokimov,2:5029/45,
,Ru.Visual.Basic,Для обсуждения вопросов программирования на языке
Visual Basic,Dmitriy Kozyrev,2:5023/11.148,
Hold,Ru.Vodka,здесь вас быстро отвыкнут водку пьянствовать,Ivan
Rymsho,2:469/105.66,
,Ru.Voip,Всё о Voice over IP,Ivan Matveyev,2:5020/2238,
Hold,Ru.Vorkosigan,Fan-Club of Lois M. Bujold,Alexander
Balabchenkov,2:5030/1247,
,RU.WARDRIVE,Безопасность беспроводных сетей,Alexey
Vissarionov,2:5020/545,
,RU.WEAPON,Об оружии,Vadim Sigalov,2:400/333,
,Ru.Weapon.Sf&Game,Оружие в худлите и играх,Макс К Petrov,2:5022/49,
Hold,Ru.Windows.2000,Все о Microsoft Windows 2000,Roman
Klin,2:5020/4498,
Hold,Ru.Windows.2000.Admin,Администрирование W2k,Roman Klin,2:5020/4498,
Hold,Ru.Windows.XP,Все о Microsoft Windows XP,Roman Klin,2:5020/4498,
Hold,Ru.Windows.XP.Chainik,Windows XP для чайников,Roman
Klin,2:5020/4498,
,Ru.Wine,Алкогольные напитки,Andrey Sipaylo,2:5020/982,
,Ru.World.War.II,История второй мировой войны,Dmitry
Panasenko,2:5015/115,
;1-й комодератор: Alex Naumov, 2:5020/2414
,Ru.Znakomstva,Знакомства,Vadim Tzirulnicov,2:5020/1665.4,
;Комодератор: Douglas Connor,1:132/500
;Комодератор: Anatoliy Kovalenko,2:5020/1042.46
,Russian_Tutor,Изучение русского языка,Aleksej R
Serdyukov,2:5020/1042.42,
Hold,Russian.Z3,Все об Австралии,Mirian Kakabadze,2:5065/25,
,Spb.Freud,Психоанализ и фрейдизм,Andrey Panow,2:5030/830.19,



Hold, SPB.RESCUE, Работа спасателей в Питере, Alexandr Solov'yev, 2:5030/1104,
 , Su.Amber, Творчество Роджера Желязны, Shannar, 2:463/587,
 ; F URL: <http://shannar.ralio.net/amber/>
 , Su.Ancient.Life, Мир одетый пеленой столетий, Boris Paleev, 2:5020/113,
 , Su.Astroclub, Астрологический клуб, Samvel Akopov, 2:5061/34.34,
 , Su.Astronomy, Проф-я и любительская астрономия, Dmitriy Tochansky, 2:5030/1111,
 , Su.Beos, Все о BeOS, Alexey Veselovsky, 2:5062/1.128,
 , Su.C_CPP, Программирование на C & C++, Yury Haron, 2:5020/758.23,
 , Su.Cars, Россия автомобильная, Denis Molodtsov, 2:5030/285,
 , Su.CBCS, Все что связано с Maximus-CBCS, Fedor Lizunkov, 2:5020/960,
 , Su.Chainik.General, Вопросы нач-х на любую тему, Igorr V.Syurtukov, 2:450/199,
 , Su.Chess, Все о шахматах, Igor Garmiza, 2:5030/379,
 , Su.Chess.Play, Игра по переписке, Igor Garmiza, 2:5030/379,
 Hold, Su.Comp.Old, Всё об устаревших компьютерах, Igor' Sorokin, 2:5049/154.10,
 , Su.EchoMail, Эхопочта и всё с ней связанное, Shannar, 2:463/587,
 , Su.FidoNews, Еюллетень русскоязычного FIDO, Shannar, 2:463/587,
 , Su.Football.Prognoz, Эха для ФутболПрогноза, Eugene Gladyr, 2:464/36.63,
 , Su.Formulal, FIA Formula One Racing Series, Vladimir Mikhaylenko, 2:5010/352.9,
 , Su.Formulal.Info, Formula One News, Vladimir Mikhaylenko, 2:5010/352.9,
 , Su.Game, Обсуждение игр для IBM PC, Ruslan Kondrackiy, 2:463/254,
 , Su.General, Почти обо всем, Eugene Leskovets, 2:450/102.70,
 , Su.Hardw, Проблемы и новости hardware + разгон, Nick Nozdrunov, 2:5027/14,
 , Su.Hardw.Chainik, Для неспециалистов по аппаратуре, Tolik Rozanov, 2:5061/5,
 , Su.Hardw.Notebook, Notebooks & related, Leo V. Mironoff, 2:5020/293,
 , Su.Hardw.pc.cpu, IBM PC CPU's, Vadim Ochkin, ochkin_vl@mtu-net.ru,
 , Su.Hardw.pc.motherboard, Материнские платы, Vadim Ochkin, ochkin_vl@mtu-net.ru,
 , Su.Hardw.Pc.Peripheral, Периферийные устройства, Igor Kolesnikov, 2:5024/25,
 , Su.Hardw.pc.video, IBM PC видеокарты и мониторы, Vadim Ochkin, ochkin_vl@mtu-net.ru,
 , SU.HARDW.PC.VIDEO.RIVA, Видеоچیпы от nVidia, Pavel Bepalov, 2:5022/110,
 , Su.Hardw.schemes, Схемные решения, Aleksei Pogorily, 2:5020/1504,
 , Su.History, История человечества, Andrej Rakovskij, 2:5020/828.8,
 , Su.HISTORY.REVISIONS, ревизия Истории, Lebedev Evgeny, 2:5028/61.36,
 Hold, Su.Humor, Разные шутки и приколы, Oleg Kovalchuk, 2:5030/1080.39,
 , Su.IP.Point, Поинтам об IP-технологиях в Fido, Andrey Vykanov, 2:5022/63,
 , Su.Jews, Национальность - Да!, Wadim A. Sigalov, 2:400/333,
 , Su.LastHero, Супер-шоу 'Последний герой', Sergey Lawrinenko, 2:4635/18,
 , Su.Magic, Обсуждение магии и помощь, Michael Borisenko, 2:5061/62,
 , su.medic, общение медиков и пациентов, Mikhail N.Kozak, 2:5043/3.28,
 , Su.Moderators, Общение модераторов бонных эх R50, Sasha Gromov, 2:5020/830.145,
 , Su.Music, Музыка!, Michael Baryshnikov, 2:5020/35.323,
 , Su.Music.Heavy&Death, Экстремальная музыка, Andrew Kugaevskiy, 2:5000/154.666,
 , Su.Music.Lyrics, Поиск/публикация текстов песен, Gregory Leonov, 2:5020/814,



, Su.Music.News, Музыкальные новости, Katya Khodak, 2:5020/1665,
;comoderator: Denis Voituk, 2:5012/38
, Su.Naezd, Дружеские наезды на окружающих, Dennis Chikin, 2:5054/4,
, Su.OS2, Общая конференция по OS/2, Viatcheslav Odintsov, 2:5020/181,
, Su.OS2.Apps, Работа приложений под OS/2, Viatcheslav Odintsov, 2:5020/181,
, Su.OS2.Beta, Бета-версии ПО для OS/2, Viatcheslav Odintsov, 2:5020/181,
, Su.OS2.Comm, Коммуникации и сети в OS/2, Viatcheslav Odintsov, 2:5020/181,
, Su.OS2.Drv, Драйверы для OS/2, Viatcheslav Odintsov, 2:5020/181,
, Su.OS2.FAQ, Статьи и FAQ по OS/2, Viatcheslav Odintsov, 2:5020/181,
, Su.OS2.FAQ.D, Обсуждение FAQ по OS/2, Viatcheslav Odintsov, 2:5020/181,
, Su.OS2.Marginal, Вопросы косвенного характера, Viatcheslav
Odintsov, 2:5020/181,
, Su.OS2.News, Новости и объявления на тему OS/2, Viatcheslav
Odintsov, 2:5020/181,
, Su.OS2.Prog, Программирование в среде OS/2, Viatcheslav
Odintsov, 2:5020/181,
, Su.OS2.Src, Исходные тексты для OS/2, Viatcheslav Odintsov, 2:5020/181,
, Su.OS2.Team, Деятельность по продвижению OS/2, Viatcheslav
Odintsov, 2:5020/181,
, Su.OS2.Wanted, Поиск и предложения ПО для OS/2, Viatcheslav
Odintsov, 2:5020/181,
, Su.Pascal.Modula.Ada, Паскаль и подобные ему языки, Leo V.
Mironoff, 2:5020/293,
, SU.PHILOSOPHY, Философия, Sergei Katkovsky, 2:464/4077.301,
, Su.Pilot, для бывших настоящих и будущих пилотов, Leonid
Mehanikov, 2:461/9,
;Moderator of Su.Pol Yuri
Sukachyov, 2:5023/11.42, 2:5004/75.346, lesneek@rambler.ru,
;Vice-Moderator of Su.Pol, Andrej Rakovskij,
2:5020/828.8, raw@tuad.nsk.ru,
;CoModerator of Su.Pol, Edward Courtenay, 2:5054/89.10,
, Su.Pol, Политика/Новости/Дискуссии/Анализ, Yuri Sukachyov, 2:5023/11.42,
, Su.Pol.History, Политическая история, Alex Barinov, 2:5020/715,
, Su.Pol.News, Политические новости, Alex Barinov, 2:5020/715,
, Su.Pol.Theory, Обсуждение политических теорий, Alex Barinov, 2:5020/715,
, SU.SCIENCE, Наука, Viktor Karev, 2:5090/69.111,
, Su.SF&F.Fandom, Научная фантастика и фэнтези, Pavel
Viaznikov, 2:5020/194.90,
, Su.Sysop, Общесисопская для русскоязычных регионов, Alex
Barinov, 2:5020/715,
, Su.Talks, Разговоры обо всем, Sergey Lawrinenko, 2:4635/18,
, Su.Tolkien, Разговоры вокруг Толкина, Artem Chuprina, mst@ran.pp.ru,
, Su.Tormoz, Вопросы торможения, Max Lushnikov, 2:5020/556,
, Su.Uniposter, Поддержка проекта Uniposter, Gennadij Pastuhov, 2:5036/26,
, Survival.Guide, Личная безопасность и выживание, Alexey
Vissarionov, 2:5020/545,
, ТАВЕРНА, Беседы за кружкой эля, Anton Nechayevsky, 2:465/235,
, Talks.ASM, Низкоуровневое программирование, Stanislav
Shwartsman, 2:400/520,
, ТАМ.НАС.НЕТ, Дык и оффтопиков нет-хорошо!:), Irina
Kapitannikova, 2:5020/113.60,
, VGA.Planets, Для любителей VGA Planets, Vano Opulsky, 2:463/246,
, ХРЕНОВО.МНЕ, О том как вам
хреново, Jan, Moderator.of.XM@Janych.selfip.com,
, XSu.Cellular, Сотовая телефония, Artie Kokorev, 2:5020/368,



```
, xsu.cellular.beeline, Сотовый оператор Билайн, Ivan Matveyev, 2:5020/2238,
, xsu.cellular.chainik, Сот. связь для новичков, Ivan Matveyev, 2:5020/2238,
, xsu.cellular.phones, Мобильные и аксессуары, Ivan Matveyev, 2:5020/2238,
, XSu.Pma.faq, Паскалевские FAQ, Leo V. Mironoff, 2:5020/293,
, XSu.TM, Трансцендентальная Медитация и Веда, Anton Kuznetsov, 2:465/50,
, XSu.VentaFax.Support, Программа VentaFax, Leonides Kluev, 2:5030/911,
, Zone7, Обсуждение деталей реализации проекта Z7, Nick
Nozdrunov, 2:5027/17,
;
; Для принятия конференции на бекбон R50 отшлите правила конференции
; с адресами модераторов (комодераторов) и строкой для этого списка в
адрес R50EC (2:50/1). _Настоятельно_ рекомендуется подписаться на
R50.BONE, чтобы видеть замечания или советы которые будут высказаны
хабами и другими сисопами, а также отвечать на них
;
Очень большая просьба: название Вашей эхоконференции давать с префиксом
RU. Эхоконференции с другими префиксами приниматься на бекбон будут с
меньшей вероятностью.
;
; Также нежелательны псевдонимы в поле "модератор".
;
; Строку для списка и правила можно отправить в одном письме
; Не забывайте запятую в начале и конце строки.
;
; Для внесения изменений следует поступать аналогично. При изменении
; правил конференции желательно отправить их в адрес R50EC с
; выделенными изменениями. Пожалуйста помните, что правила должны
; соответствовать R50EP v2.0, в частности требованию п.4.3.2:
;
; -- из R50EP --
; Правила конференции допускают написание сообщений на русском языке,
; согласно им допускается распространение конференции в любой сети R50 и
; в них оговорен порядок смены модератора,
; -- из R50EP --
;
; Рекомендуется публиковать правила в своей конференции не реже раза в
месяц.
;
; Напоминаю, что для смены модератора в эхоконференции R50EC должен
получить подтверждение от старого модератора.
;
; Если Ваша эхоконференция появилась в эхолисте (а этого следует ожидать
через пару недель) - она автоматически появится на всех хабах
регионального эхобона в течение суток. Теперь уже ваша задача -
"дотянуть" ее от себя до ближайшего хаба. Если что-то не так - не
расстраивайтесь, не раздражайтесь и не торопите сверх меры - и всё будет
нормально. :)
;
;
; UUE эхи на бекбон не принимаются.
; Передача файлов - занятие не для эхобекбона.
;
; R50EC - Alex Varinov, 2:50/1 aka 2:5020/715
```



Нодлист R50

Нодлист Региона 50 (Россия)

;A Region Nodelist for Friday, January 28, 2011 – Day number 028 : 19864

```

;
Region,50,Russia,Moscow,Vladimir_Donskoy,7-495-797-
2681,33600,CM,XX,V90S,IBN,INA:dvb.marvelm.ru,IRD:fidonet.net
,1,R50EC,Moscow,Alex_Barinov,00-00-
000000,300,MO,MN,CM,IBN,INA:newworld715.dyndns.org,IEM:fido@sirena2000.ru,ITX,IMI
,2,R50FEC,Moscow,Oleg_Blashuck,7-495-786-8072,9600,XA,CM,V32T,V34,H16,IBN,INA:1200.metal.ru
,4,Regional_Pointlist_Keeper,Stary_Oscol,Evgeny_Vetrov,7-472-522-
5627,9600,V34,V42B,ICM,IBN,INA:wayfarer.no-ip.info,U,RPK,TVd
,7,Odyssey,Kolomna,Serg_Kalabuhin,7-49661-53332,9600,XX,MO,V34,V42B
,10,Last_Kurgan's_Station,Kurgan,Mihail_Yakovlev,00-00-000000,300,MO,CM,IBN,INA:78.108.74.82
,11,Dialog_Bazooka,Pushkino,Sergey_Shumov,7-49653-38366,9600,XX,MO,V34,V42B
,12,TSS_Warrawoona,Nefteugansk,Alexey_Shaposhnikov,7-3461-62-36965,9600,V34,V42B,XX,U,TND
,13,Juggernaught,Kurgan,Alex_Kocharin,00-00-000000,300,CM,MO,IBN,INA:kocharin.pp.ru,PING
,14,Heaven_Station,Perm_Russia,Nick_Knutov,00-00-000000,300,CM,IMI,IEM:fido@knutov.com
,15,Esquire_Station,Zheleznogorsk,Vladimir_Fyodorov,00-00-
000000,300,CM,MO,IMI,IEM:fido6035@list.ru
,21,open-bbs.org.ru,Astrakhan,Yura_Dovydenkov,00-00-000000,300,CM,IBN,INA:213.80.147.210
,37,Chindis_Lair,Ivanteevka,Denis_Afonin,00-00-000000,300,CM,IBN,INA:mail.chindi.su
,58,YES,Chernyahovsk,Cheslav_Osanadze,00-00-000000,300,CM,MO,IMI,EMA:c_ches@mail.ru
,64,Lab_M_Plus,Simbirsk,Mikhail_Podosinnikov,00-00-000000,300,CM,IMI,IEM:MiscHel_Fido@pop3.ru
,203,Village_People,Dmitrov,Alexander_Bondarenko,7-49622-74876,9600,XX,V34,V32B,V42B,U,TUC
,204,Zenita_Station,Dmitrov,Andrey_Silvestrov,7-49622-39001,9600,XX,V34,V32B,V42B,U,TUD
,361,Avia_Station,Ahtubinsk,Igor_Bovdy,7-85141-35367,9600,MO,XX,V34,U,TOE
,445,Fantasy_World_BBS,Stupino_Moscow_reg,Igor_Murashov,7-49664-73420,9600,XA,MO
,550,IceMania_BBS,Zemetchino_Penza_reg,Slava_Sorokin,7-84155-22234,9600,V34,XX,U,TWH
,551,DOS_622,Zarechniy_Penza,Aleksey_Bukhanov,7-84149-5-63-36,9600,V34,V42B,XA,U,TRd
,607,Magic_BBS,Tynda,Alex_Laevsky,7-41656-74611,9600,XA,CM,V34
,609,SystemShock,Tynda,Vladimir_Hrubilov,7-41656-42304,33600,XA,MO,CM,H16,V32T,VFC,V34
,620,Lame_Duck_MO,Petropavlovsk-Kamchatsky,Igor_Krasnoschyokov,00-00-
000000,300,XX,CM,MO,IBN,INA:85.28.228.254
,810,Cifra,Ulan-Ude,Oleg_Gusev,7-3012-422755,9600,MO,V34,XA,#20,U,TVVV
,9999,R50_Hold,Moscow,Alex_Barinov,00-00-000000,300,MO,IEM:fido@sirena2000.ru,ITX,IMI,ICM
,32767,LIBRA,Elista_Kalmykia,eugene_horosheff,00-00-000000,300,CM,MO,IMI,IEM:pluto@kalmykia-
1609.org
;
Host,5000,West_Siberian_Net(224),Novosibirsk_Russia,Alexander_Anistratenko,7-383-
3549968,9600,V32B,V42,X2C,MO,ICM,#20,U,TTA
,1,f1.n5000.z2.fidonet.net,Novosibirsk,Stanislav_Samoilov,00-00-
000000,300,CM,IBN,IFC,INA:f1.n5000.z2.fidonet.net
,2,Prolog,Novosibirsk_Russia,Andrey_Vokhmianin,00-00-000000,300,CM,IBN,IFC,INA:andy.gcom.ru
,7,f7.n5000.z2.fidonet.net,Novosibirsk,Andrew_Glotov,00-00-
000000,300,CM,MO,IBN,INA:f7.n5000.z2.fidonet.net
,8,St_Helen_St,Novosibirsk,Victor_Pai,7-383-201-0911,9600,V34,V42B,XA,#20,U,TOC
,10,The_Court_of_the_Crimson_King,Novosibirsk,Eric_Fletcher,00-00-
000000,300,CM,MO,IBN,INA:f10.n5000.z2.fidonet.net
Down,11,f11.n5000.z2.fidonet.net,Novosibirsk,Eugene_Birkina,00-00-000000,300,CM,IBN
,12,Citadel_Of_Magnum,Novosibirsk,Alexander_Markov,7-383-222-9251,9600,V34,V42B,XA,MO,#20
,13,Sprite's_mail,Novosibirsk,serge_terekhov,00-00-000000,300,CM,MO,IBN,INA:f13.n5000.z2.fidonet.net
,14,Fox_Tracks,Novosibirsk,Eugene_Muzychenko,00-00-
000000,300,CM,MO,IBN,INA:f14.n5000.z2.fidonet.net

```



Down,16,Vital_System,Novosibirsk,Elena_Zabolotnaja,7-383-351-8712,9600,V32B,V42B,XA,#20,U,TRB
 ,20,f20.n5000.z2.fidonet.net,Novosibirsk,Sergey_Yamshanov,00-00-
 000000,300,CM,MO,IBN,INA:f20.n5000.z2.fidonet.net
 ,21,f21.n5000.z2.fidonet.net,Novosibirsk,Alexander_Yamshanov,00-00-
 000000,300,CM,MO,IBN,INA:f21.n5000.z2.fidonet.net
 ,22,f22.n5000.z2.fidonet.net,Abakan,Evgeny_Larionov,00-00-
 000000,300,CM,MO,IBN,INA:f22.n5000.z2.fidonet.net
 ,26,Salut,Novosibirsk_Russia,Oleg_Shurpikov,7-383-354-
 9969,9600,CM,V32B,V42,IBN,IFC,INA:f26.n5000.z2.fidonet.net
 ,27,f27.n5000.z2.fidonet.net,Novosibirsk,Eugene_Aleynikov,00-00-
 000000,300,CM,MO,IBN,INA:f27.n5000.z2.fidonet.net
 ,28,AmxHome,Novosibirsk_Russia,Sergei_Podstrigailo,00-00-000000,300,CM,IBN,INA:f28.dxsoft.com
 ,30,Stealth_Voice_Station,Novosibirsk,Maxim_Nikitin,7-383-229-
 7512,9600,PEP,V32B,V42B,LO,MO,#20,CM,XA
 ,32,Twin_Father,Novosibirsk,Victor_Cheblukov,7-383-267-1012,9600,V32B,V42B,MO,#20
 ,33,StrongHold,Novosibirsk,Arkadiy_Kapustinskiy,7-383-218-2960,9600,V90C,XA,MO,LO,#20,U,TSB
 ,39,DIDAKTIK,Novosibirsk,Alexey_Morozov,7-383-350-3842,9600,V34,V42B,XA,#20,U,TRC
 ,42,Moomie's_Valley,Novosibirsk,Igor_Shelomov,7-383-225-4939,9600,V32B,V42B,XA,MO,#20,U,TSC
 ,44,f44.n5000.z2.fidonet.net,Novosibirsk,serge_terekhov,7-383-210-
 1915,9600,V34,V32B,V42B,#20,CM,IBN,U
 ,46,Spider's_Nest,Novosibirsk,Tim_Gassan,7-383-211-0902,9600,V32B,V42B,XA,#20,CM
 ,48,Secret_Service,Novosibirsk,Alex_Ashmarin,7-383-348-4511,9600,V32,V42B,XA,#20,U,Tmc
 ,49,SCISC_BBS,Novosibirsk,Serge_Malyavko,7-383-346-0254,9600,V34,V32B,#20,CM,XA
 ,50,Lion's_Home,Novosibirsk,ilya_levochkin,7-383-224-1794,9600,MO,#20,U,TTA
 ,51,Contact_HQ,Novosibirsk,Phillip_Romashov,7-383-222-2253,9600,V32B,V42B,XA,MO,#20,U,TRC
 ,52,Another_Force,Novosibirsk,Vadim_Galkov,7-383-340-0213,9600,ZYX,XA,#20
 Down,53,f53.n5000.z2.fidonet.net,Stockholm,Sergei_Plaxienko,00-00-000000,300,CM,IBN
 ,54,f54.n5000.z2.fidonet.net,Novosibirsk,Alexey_Panchenko,00-00-
 000000,300,CM,MO,IBN,INA:fido.olmisoft.com,IEM:root@olmisoft.com
 ,f61,f61.n5000.z2.fidonet.net,Novosibirsk,Valery_Perevozkin,00-00-
 000000,300,CM,MO,IBN,INA:f61.n5000.z2.fidonet.net
 ,62,Palantir_of_Orthanc,Novosibirsk,Eugene_Ivanov,7-383-343-93-22,9600,V32B,V42B,XA,#20,U,TQC
 ,63,Walking_Station,Novosibirsk,Igor_Logvinov,7-383-224-0813,9600,V34,V42B,XA,MO,LO,#20,U,TUX
 ,67,Garsib,Novosibirsk,Vjacheslav_Shibanov,00-00-000000,300,CM,IBN,IFC,INA:fido.garsib.ru
 ,68,HS_Group,Novosibirsk,Valera_Ivanichkin,7-383-354-6655,9600,ZYX,XA,#20,CM
 ,70,Trainer,Novosibirsk,Alexandr_Lopatin,7-383-211-9727,9600,V34,MO,#20,U,TOA
 ,72,HELIUM,Novosibirsk,Konstantin_Gilyov,7-383-279-2495,9600,V34,V32T,V42B,XA,MO,#20,U,TPb
 ,76,C++_Sweet_Home,Novosibirsk,Dmitriy_Mihantsev,7-383-218-1189,9600,V32T,#20,CM,XA,LO
 ,79,The_Steel_Sky,Novosibirsk,Max_Khon,7-383-229-7783,9600,V34,VFC,#20,U,TOA
 ,81,Shark,Novosibirsk_Russia,Ivan_Sharov,00-00-000000,300,CM,IBN,IFC,INA:shark.nnet.ru
 ,83,Advance_Guard,Novosibirsk,Alexey_Petrovich,00-00-
 000000,300,CM,IBN,INA:f83.n5000.z2.fidonet.net
 ,85,SuperNova,novosibirsk,ilia_chabourov,7-383-348-3600,9600,V34,V32T,XA,MO,LO,#20,U,TRB
 Down,86,f86.n5000.z2.fidonet.net,Novosibirsk,Igor_Sushkov,00-00-000000,300,CM,IBN
 ,87,Lunatic_Asyllum,Novosibirsk,Sergey_Bogdanov,7-383-223-8390,9600,XA,MO,V32T,#20,U,TRB
 ,90,Granch_BBS,Novosibirsk,Alex_Granch,7-383-224-8946,9600,V32,V42B,XA,#20,CM
 ,91,Lazy_Demon,Novosibirsk,Andrew_Kolpakov,00-00-
 000000,300,CM,IBN,INA:f91.n5000.z2.fidonet.net,IEM:eddie@mail.ru
 ,92,Black_Star_BBS,Novosibirsk,Rashid_Achilov,7-383-222-7997,9600,XA,ZYX,#20,U,TNB
 Hold,93,f93.n5000.z2.fidonet.net,Novosibirsk,Rodion_Nazarov,00-00-000000,300,CM,IBN:24556
 ,94,IVAn,Novosibirsk,Igor_Anohin,00-00-000000,300,CM,MO,IBN,INA:f94.n5000.z2.fidonet.net
 ,95,f95.n5000.z2.fidonet.net,Novosibirsk,Vadim_Kruglik,00-00-
 000000,300,CM,MO,IBN,INA:f95.n5000.z2.fidonet.net
 ,97,DarkMoon,Novosibirsk,Eugene_Birkin,7-383-218-1266,9600,V32B,V42B,LO,XA,#20,CM
 ,98,Ast_Research,Novosibirsk,Vladimir_Astaniin,7-383-343-1449,9600,V32T,MO,#20,U,TOR
 ,99,Jester's_Station,Novosibirsk,Dmitry_Kazantsev,00-00-000000,300,CM,IBN,INA:fido.jester.ru
 ,100,NskEnergo,Novosibirsk,Oleg_Slobodchikov,7-383-229-8126,9600,MO,XA,V32B,V42B,#20,U,TMB
 ,101,Scorpion_BBS,Novosibirsk,Smirny_Polovinkin,7-383-223-2834,9600,ZYX,XA,#20,U,TqC



Down,102,f102.n5000.z2.fidonet.net,Novosibirsk,Aduard_Podgorny,00-00-000000,300,CM,IBN
 ,103,the_Raven,Novosibirsk,Alex_Kirdianov,7-383-266-1592,9600,V34,MO,#20,U,TUV
 ,104,Summer_Snow,Novosibirsk,Vladimir_Stvolov,00-00-000000,300,CM,IBN,INA:f104.n5000.z2.fidonet.net
 ,106,Insomnia,Novosibirsk,Anton_Geleznyak,7-383-217-2525,9600,V34,VFC,XX,#20,U,TRB
 ,108,The_Door_Into_Summer,Novosibirsk,Vladimir_Elizaroff,7-383-223-6594,9600,V34,#20,U,TPB
 ,111,Byte_Ltd,Novosibirsk,Oleg_Redut,7-383-201-0911,9600,V34,V42B,#20,XA,MO,IBN,IFC,INA:byte.nsk.su,U,TOC,NEC
 ,112,Laser_Station,Novosibirsk,Anton_Baranov,7-383-345-6950,9600,V42B,V32B,XA,#20,U,TrC
 ,113,Potam's_Muzzle,Novosibirsk,Eugene_Tarasov,7-383-211-0110,9600,ZYX,XA,MO,#20,U,TUB
 ,114,Satan,Novosibirsk,Sergey_Chapligin,00-00-000000,300,CM,IBN,INA:f114.n5000.z2.fidonet.net
 Hold,115,f115.n5000.z2.fidonet.net,Novosibirsk,Rodion_Shestakov,00-00-000000,300,CM,IBN
 ,116,Sterh,Novosibirsk,Serge_Mamaev,7-383-217-8120,9600,ZYX,XA,LO,#20,U,TQb
 ,117,Sackett_Station,Novosibirsk,Max_Levenkov,00-00-000000,300,CM,IBN,INA:f117.n5000.z2.fidonet.net
 Hold,120,f120.n5000.z2.fidonet.net,Novosibirsk,Alexey_Gravanov,00-00-000000,300,CM,IBN
 ,121,Magic_Life,Novosibirsk,Maxim_Pavlov,7-383-222-0811,9600,XA,MO,#20,U,TOB
 ,122,Dreico_Mail_Station,Novosibirsk,Denis_Guseletov,7-383-351-4325,9600,V32B,V42B,LO,XA,#20,U,TQC
 ,123,Russian_Island,Novosibirsk,Sergey_Dudoladov,7-383-215-4190,9600,V34,V42B,XX,#20,CM
 ,124,f124.n5000.z2.fidonet.net,Novosibirsk,Dmitry_Molchanov,7-383-226-3271,9600,V34,V42B,MO,#20,CM,IBN
 ,129,Well_Of_Abyss,Novosibirsk,Anton_Mechetin,7-383-273-4140,9600,V32,V42B,XA,#20,U,TRJ
 ,130,Sibkot,Novosibirsk,Konstantin_Baskakov,7-383-229-9232,9600,V34,V32B,V42B,XA,#20,CM,LO
 ,131,The_Edge_MS,Novosibirsk,Alexey_Vanteev,7-383-221-8194,9600,V34,V42B,#20,U,TSB
 Hold,133,Aragorn_Station,Novosibirsk,Mihail_Zanger,00-00-000000,9600,V34,V42B,XA,MO,LO,#20,U,TTA
 ,135,Nice_Little_HQ,Novosibirsk,Victor_Chasovskih,7-383-345-1891,9600,V34,V42B,#20,U,TRC
 ,136,DarVik_Home,Novosibirsk,Sergey_Bogdanov,7-383-223-5287,9600,V32,V42B,#20,U,TSB
 ,147,fs_system,Novosibirsk,Dmitry_Yashin,7-383-221-5421,9600,V34,V42B,XA,#20,U, TSA
 ,151,Cluster_One,Novosibirsk,Ivan_Lebedev,7-383-347-6946,9600,V34,V42B,#20,U,TSB
 ,153,Dragon,Novosibirsk,Eugene_Cherepanov,7-383-222-0283,9600,V32B,V42B,XA,MO,#20,U, TSA
 ,154,ViS,Novosibirsk,Alexey_Sokolov,7-383-221-5518,9600,V34,V42B,XX,#20,U,TRA
 ,156,Deathhead_Station,Novosibirsk,Semyon_Gun'kin,7-383-226-1901,9600,V32B,V42B,V34,U,TRC
 Hold,160,f160.n5000.z2.fidonet.net,Novosibirsk,Vova_Petukhov,00-00-000000,300,CM,MO,IBN
 ,166,elektrodielektrozvezgungfabrik_i66,Novosibirsk,andrej_a_vishnyakov,7-383-223-4576,9600,V34,V32B,#20,U,TUb
 ,170,Star,Novosibirsk,Dmitry_Klochihin,00-00-000000,300,CM,IBN,INA:f170.n5000.z2.fidonet.net
 ,177,f177.n5000.z2.fidonet.net,Novosibirsk,Alexander_Russkov,00-00-000000,300,CM,MO,IBN,INA:f177.n5000.z2.fidonet.net
 ,182,Voodoo,Novosibirsk,Danil_Ikusow,7-383-345-1347,9600,V34,V42B,MO,#20,U,TRA
 Hold,188,belan,Novosibirsk,Evgeny_Belan,00-00-000000,300,CM,IBN
 ,197,f197.n5000.z2.fidonet.net,Novosibirsk,Eugene_Birkin,00-00-000000,300,CM,MO,IBN,INA:f197.n5000.z2.fidonet.net
 ,200,SHUMWAY_SYSTEMS,Novosibirsk,Alexey_Shevchenko,7-383-267-8127,9600,V34,V42B,MO,#20,U,TSB
 ,220,alex_station,Novosibirsk,Alexei_Yung,7-383-220-2209,9600,V34,V42B,XA,U,TRB
 ,231,TLF_System,Novosibirsk,Evgeny_Vladykin,7-383-345-1020,9600,V34,V42B,XA,MO,#20,U,TOE
 ,238,Deathhead_Station_2,Novosibirsk,Semyon_Gun'kin,7-383-345-3156,9600,V32B,V42B,V34,U,TRB
 ,245,ArtMonsterBBS,Novosibirsk,Artem_Moiseev,7-383-218-5393,9600,V34,XA,MO,#20,U,TOD
 ,250,Connect,Novosibirsk,Denis_Timofeev,7-383-341-1017,9600,V32,V42B,XX,#20,U,TRB
 ,256,f256.n5000.z2.fidonet.net,Novosibirsk,Konstantin_Malyavin,00-00-000000,300,CM,MO,IBN,INA:f256.n5000.z2.fidonet.net
 ,280,Arsenal_FS,Novosibirsk,Artem_Butorin,00-00-000000,300,CM,IBN
 ,283,fido,Novosibirsk,Pavel_Zhdanov,7-383-224-3827,9600,V34,V42B,XX,U,TRB
 ,292,Nu_User_Pogodi,Novosibirsk,Anton_Fedorov,7-383-345-2133,9600,V34,V42B,#20,XA,ICM,INA:fido.river-net.org,IBN,U,TSX
 ,363,Nodelist_Mistake,Novosibirsk,Alexander_Anistratenko,00-00-



000000,300,CM,IBN,INA:fido.anistratenko.net
 444,Pupkin_Labs,Novosibirsk,Peter_Khanin,7-383-333-
 4488,300,XX,V42B,V32B,V34,MO,IBN,INA:85.118.225.13,U,TRM
 ,911,Uncle_Van,Novosibirsk,Ivan_Kolemasov,7-383-340-4691,9600,V34,MO,#20,U,TSB
 ,5000,SPGH,Novosibirsk,N5000C,00-00-000000,300,CM,IBN,INA:fido.anistratenko.net
 ;
 Host,5001,Kuzbass_Net,Kemerovo_West_Siberia_Russia,Pasha_Zakharov,7-384-261-
 4338,9600,XA,#20,V32B,V42B,U,TQx
 Hub,27,Worms_System,Kemerovo,Paul_Lou,7-384-236-2638,9600,V34,XX,MO,CM,IBN
 ,3,MicroMagic,Kemerovo,Pasha_Zakharov,7-384-261-3047,9600,MO,XA,V32B,V42B,#20,U,TQx,NPK
 ,5,King_Penguin,Kemerovo,Danil_Makeyev,7-384-237-7484,9600,V34,XA,U,TQA
 ,7,-=SUBWAY_Station=-,Kemerovo,Andr_Luk'yanov,7-384-273-2610,9600,XX,MO,ZYX,#18,U,TkA,NEC
 ,8,Hellraiser,Kemerovo,Eugeny_Bushmanov,7-384-231-3493,9600,MO,HST,V34,U,TQR
 ,12,Diapazon_System,Kemerovo,Albert_Martynov,7-384-252-5990,9600,MO,LO,ZYX,U,TOB
 ,25,STAR_LIGHT_BBS,Kemerovo,Frolov_Sergey,7-384-253-3879,9600,XA,V42B,U,TNA
 ,50,Lost_in_the_ozone,Kemerovo,Dmitry_Protasoff,7-384-236-1450,9600,MO,XA,V34
 ,51,Flanker_Station,Kemerovo,Mike_Shelkovnikov,7-384-235-4983,9600,MO,XA,V32,V42B,U,TQU
 ,62,Curiosity_Shop,Kemerovo,Paul_Baganov,7-384-253-5016,9600,XA,V42B,U,TQS
 ,66,Randolf's_Station,Kemerovo,Andrew_Ascheulov,7-384-2619410,9600,MO,XA,V34,U,TQA
 ,72,Tears_of_time,Kemerovo,Paul_Lou,7-384-273-3438,9600,XX,#18,LO,V34
 ,73,Smoke_Air,Kemerovo,Yuri_Mysochka,7-384-255-5920,9600,MO,HST,V34
 ,74,Nail's_Station,Kemerovo,Nail_Akhmetgaleev,7-384-264-0486,9600,V34,V42B,XA,U,Tqx
 ,75,Next_Generation,Kemerovo,Konstantin_Hailov,7-384-237-3884,9600,V90C,V42B,XA,U,TQS
 ,77,Altair_OSIB,Kemerovo,Dmitry_Gvozdev,7-384-236-4885,9600,MO,LO,V34,U,TFH
 ,88,Hellbound,Kemerovo,Eugeny_Bushmanov,7-384-236-8431,9600,MO,ZYX,U,TMA
 ,90,fido.serje.net,Kemerovo,Sergey_Ivanov,00-00-000000,300,CM,IBN,INA:fido.serje.net
 ,100,Postmortem,Kemerovo,Dmitry_Protasoff,7-384-252-3819,9600,MO,XA,V34
 ,102,SPoJ,Kemerovo,Serg_Chiruhin,7-384-231-3587,1200,MO,LO
 ,109,AFTER_DARK,Kemerovo,Victor_Volkov,7-384-253-8740,9600,MO,XA,V32,V42B,U,TQA
 ,133,SeVer,Kemerovo,Semen_Verevkin,7-384-236-9579,9600,MO,XA,V34,U,TQA
 ,166,Mega_Monster,Kemerovo,Sergey_Zaostrovnih,7-384-273-7840,9600,XA,V32B,V42B,U,TRA
 ,666,Rainbow,Kedrovka,Sergey_Bovz,7-384-2691069,9600,LO,XX,V34,V42B,U,TqA
 ,999,Gr_station,Kemerovo,Vasilij_Bondarenko,7-384-235-2182,9600,XA,V34,U,TAd
 ,5001,f5001.n5001.z2.fidonet.net,Kemerovo,Paul_Lou,00-00-
 000000,300,CM,IBN,INA:f5001.n5001.z2.fidonet.net
 ;
 Host,5003,Komi_Net,Vorkuta,Den_Gusev,00-00-000000,300,CM,IBN,INA:fido.varkuta.ru
 ,17,Virtual_Node,Vorkuta,Den_Gusev,00-00-000000,300,CM,IBN,INA:fido.varkuta.ru
 ,177,TSV,Vorkuta,Alex_Durkin,7-821-5135839,9600,XX,MO,ZYX,U,TOd
 ;
 Host,5004,Omsk_Net,Omsk_Russia,Vyacheslav_Shashkov,7-381-226-
 6600,9600,V34,V42B,XA,MO,#20,CM
 Down,1,Mirror_Waterfall,Omsk_Arkadey_Yudeen,7-381-222-0502,9600,ZYX,V34,XA,#20,CM
 ,5,Crazy_Raven_Nest,Omsk,Slava_Naboko,7-381-224-4796,9600,V32B,XX,MO,#20,CM
 ,9,CYRIX_FORTRESS_IN_SIBERIA,Omsk,Aleksandr_Konosevich,7-381-224-
 4991,9600,V34,XA,MO,#20,U,TRC
 ,16,Rolo_Station,Omsk,Paul_Bogochanov,7-381-226-9988,9600,V90S,XX,MO,#20,CM
 ,18,Cricket,Omsk,Victor_Pogrebinsky,7-381-240-3450,9600,V34,XX,MO,#20,CM
 ,22,Denis's_Home_place,Omsk,Denis_Malyshkin,7-381-273-9605,9600,V32B,V42B,XX,MO,#20,U,TRa
 ,23,Electric_Light_Maestro,Omsk,Ivan_Scherbakov,7-381-254-0200,9600,ZYX,XX,MO,#20,CM
 ,26,f26.n5004.z2.fidonet.net,Omsk,Vadim_Ivanov,00-00-000000,300,CM,IBN
 ,29,Ambler_Illusion,Omsk,Anton_Petrusevich,7-381-225-3659,9600,V32B,V42B,MO,#20,CM,LO
 ,30,Middle_Brother,Omsk,Vasily_Dolgov,7-381-232-1313,9600,V34,H16,XX,#20,U,Tlc
 ,32,Aerospace,Omsk,Dmitry_Stramousov,00-00-000000,300,CM,IBN,INA:gatetostaff.aeromsk.ru
 ,34,Rainy_Day,Omsk,Pavel_Acudovich,7-381-223-3531,9600,V34,XX,MO,#20,U,TUV
 ,38,Atamansky_Hutor,Omsk,Sergey_Zaybert,7-381-240-2262,9600,V34,XX,MO,#20,CM
 ,39,BVM_Station,Omsk,Vadim_Burchik,7-381-225-1497,9600,ZYX,XA,MO,#20,CM
 ,40,Lunatic_station,Omsk,Sergey_Kolobov,7-381-216-9333,9600,V32B,XX,MO,#20,U,TTB



,46,Denis's_ASKO_station,Omsk,Denis_Malyshkin,7-381-225-5536,9600,V34,XX,MO,#20,CM
 ,48,Grey_Workplace,Omsk,Serg_Rymar,7-381-244-3466,9600,V34,XX,LO,#20,U,Tna
 ,53,TOSSER_workplace,Omsk,Sergey_Akifiev,7-381-257-6212,9600,V34,XX,MO,#20,CM
 ,55,Pro_Station,Omsk,Alexander_Kuznetcov,7-381-241-7862,9600,V32,V42B,MO,LO,#20,U,TSF
 ,57,Fusion_Boy,Omsk,Misha_Prosalov,7-381-257-1462,9600,V34,XX,MO,#20,U,TRB
 ,58,Spase_Station,Omsk,Vyacheslav_Shashkov,7-381-226-6600,9600,V34,V42B,XX,MO,#20,CM,IBN
 ,65,Happy_Night_Station,Omsk,Alexey_Sulimov,7-381-242-3365,9600,V34,V42B,XX,#20,CM
 ,66,Moro_House,Omsk,Ilya_Mikhailenko,7-381-222-4121,9600,V34,XX,LO,#20,U,TOA
 ,67,Cat's_Pleasure,Omsk,Oksana_Nechaeva,00-00-0000000,300,CM,XX,MO,IBN,IFC,INA:cats-
 pleasure.stabilis.ru
 ,70,the.amarnu,Omsk,alexander_yuzhakoff,7-381-265-94-91,9600,V32B,XX,MO,#20,U, TSA
 ,73,ParallelWorlds,Omsk,CM,Dmitriy_Kazimirov,7-381-222-1557,9600,XX,V32,V42B,#20,U,Tsb
 ,75,f75.n5004.z2.fidonet.net,Omsk,Pavel_Reich,00-00-0000000,300,CM,IBN
 Down,76,HARD_BBS,Omsk,Anton_Maltsev,7-381-241-3222,9600,V34,XX,#20,U,TSC
 ,81,Goodman_Place,Omsk,Artyom_Maslyonkin,7-381-253-9614,9600,XX,V34,#20,U,TNC
 ,88,Magistrarium,Omsk,Sergey_Pozdnyakov,7-381-232-26-39,9600,V34,V42B,XX,#20,U, TSA
 ,89,NBA_Station,Omsk,Denis_Sannikov,7-381-240-3748,9600,V32,V42B,XX,MO,#20,U,TRC
 ,550,UAGMGM_Transit,Kalachinsk,Eugeny_Matrosov,7-381-552-2432,9600,V34,XX,MO,#20,CM
 ,710,DrewSystems_BBS,Tara,Drew_Eliseev,7-381-712-3192,9600,V34,XX,CM
 ;
 Host,5005,Tomsk_Net,Tomsk_Russia,Pavel_Gubin,7-3822-
 413230,9600,XA,CM,V34,V32B,V42B,#20,IBN
 ,14,Gates_of_Babylon,Tomsk,Pavel_Gubin,7-3822-413230,9600,CM,XA,V34,V32B,V42B,MO,#20,U,NC
 ,24,NET-BBS,Tomsk,Vladimir_Muzyka,7-3822-414856,9600,CM,XA,V32B,V42B,#20
 Pvt,28,f45.n5005.z2.fidonet.net,Tomsk,Sergey_Klochko,-Unpublished-,300,CM,MO,IBN,#20
 ,29,Piket_& Plus,Tomsk,Stanislav_Sherstnev,7-3822-557355,9600,XA,ZYX,#20,U,TNB
 ,31,Free_River_Flow,Tomsk,Dmitry_Parfenov,7-3822-410621,2400,XA,V42B,#20,U,TPA
 Pvt,33,f33.n5005.z2.fidonet.net,Tomsk,Evgeny_Zyatkov,-Unpublished-,300,CM,MO,IBN,#20
 ,38,Sector_Zero,Tomsk,Yury_Rudakov,7-3822-771662,9600,XA,V32B,V42B,MO,#20,U,TRA
 ,40,Rebels_Station,Tomsk,Max_Yankovsky,7-3822-520341,9600,CM,XA,ZYX,MO,#20
 ,42,HCEI_Night_Station,Tomsk,Sergey_Gorbachev,7-3822-259183,2400,XA,MO,#20,U,TPA
 Hold,43,Crazy,Tomsk,Max_Abramov,7-3822-480223,9600,V34,V32B,V42B,XX,MO,#20,U,TUX
 Down,44,ChimPharm_Station,Tomsk,Sergey_Dashunin,7-3822-622807,9600,CM,MO,V34,XX,#20,IBN
 Pvt,45,f45.n5005.z2.fidonet.net,Tomsk,Dimitri_Tarassenko,-Unpublished-,300,CM,MO,IBN,#20
 ,46,nsv,Tomsk,nick_svetlov,7-3822-923952,9600,XX,LO,V34,U,TQX
 ,47,Visual_Systems,Tomsk,Sergei_Shumakov,7-3822-273386,9600,CM,MO,V32B,V42B,HST,#20
 Hold,48,Steel_Warrior,Tomsk,Kirill_Chelpanov,7-3822-244229,9600,XA,V32B,V42B,#20,U,TQB
 Pvt,49,f49.n5005.z2.fidonet.net,Tomsk,Victor_Sudakov,-Unpublished-,300,CM,MO,IBN
 Down,52,Dr_Drive,Tomsk,Oleg_Trendelyow,7-3822-451141,9600,XA,MO,V32,#20,U,TQX
 ,53,Northern_City,Seversk,Andrey_Vereschagin,7-3823-775000,9600,XA,X2C,#20,CM
 Pvt,55,f55.n5005.z2.fidonet.net,Tomsk,Vyacheslav_Strekozov,-Unpublished-,300,CM,MO,IBN,#20
 ,58,Belomor,Tomsk,Vladimir_Tsepilov,7-3822-725489,9600,CM,XA,V34,V32T,V42B,MO,#20
 ,59,EUGEN_HOME,Tomsk,Eugen_Kuhta,7-3822-557924,9600,XW,V34,V32B,V42B,MO,#20,U,TRX
 ,60,Intant_Support,Tomsk,John_Usov,7-3822-410496,9600,CM,XA,V34,V32T,#20
 Pvt,61,f61.n5005.z2.fidonet.net,Tomsk,Pavel_Zinoviev,-Unpublished-,300,CM,MO,IBN,#20
 ,62,Fedor,63,f63.n5005.z2.fidonet.net,Tomsk,Fedor_Bolshakoff,-Unpublished-,300,CM,MO,IBN,#20
 ,64,Huge_UnderGround,Tomsk,Vano_Kovalev,7-3822-426725,9600,XA,MO,V32B,V42B,#20,U,TSW
 ,65,Rara_Avis,Tomsk,Ivan_Dolgikh,7-3822-735695,9600,XA,V34,V32B,V42B,#20,U,TQX
 Pvt,66,f66.n5005.z2.fidonet.net,Tomsk,Anton_Shuko,-Unpublished-,300,CM,IBN
 ,67,Solwo,Tomsk,Alexey_Varlamov,7-3822-411019,9600,XA,V32T,V34,V42B,#20,U,TQC
 ,68,Null_Void,Tomsk,Dmitry_Martynoff,7-3822-571140,9600,XA,V32B,V42B,#20,U,TOA
 ,69,Assort,Tomsk,Vladimir_Lastovka,7-3822-527452,9600,XA,V32B,V42B,#20,U,TRX
 ,70,Maniac,Tomsk,John_Kelus,7-3822-410773,9600,XW,ZYX,V34,#20,U,TPF
 ,72,Sadm,Tomsk,Alexey_Chupin,7-3822-726347,9600,XW,MO,V34,ZYX,#20,CM
 ,74,GRIG,Tomsk,Grigoriy_Zagromov,7-3822-526296,9600,XA,ZYX,V34,#20,U,TQX
 ,75,BIP,Tomsk,Igor_Bychkov,7-3822-540266,9600,XA,V32B,V42B,#20,U,TRX
 ,76,Forgotten_Realm,Tomsk,MaKc_Te,7-3822-657038,9600,XA,V34,V32B,V42B,#20,U,TOA
 Pvt,77,f77.n5005.z2.fidonet.net,Tomsk,Valery_Lutoshkin,-Unpublished-,300,CM,MO,IBN,#20



,78,IAO,Tomsk,Gleb_Kulikov,7-3822-258526,9600,XX,V32B,V42B,MO,#20,U,Tqg
,80,Buzzer,Tomsk,Igor_Krasnolobov,7-3822-262213,9600,XA,MO,#20,U,TRD
,81,SENSOVision_BBS,Tomsk,Denis_Kulakov,7-3822-260627,9600,XW,V34,V32B,V42B,MO,#20,U,TLG
,82,Ancient_Temple,Tomsk,Maxim_Trophimov,7-3822-773856,9600,XA,V42B,V32B,#20,U,TPW
Down,83,Lost_World,Tomsk,Ilya_Koshkarov,7-3822-677939,9600,XA,V42B,V32B,#20,U,TSX
,84,Ender_Station,Tomsk,Sergei_Borodich,7-3822-522322,9600,XA,MO,V34,V32B,V42B,#20,U,TRA
,85,AGE_Station,Tomsk,Oleg_Shevelev,7-3822-762141,9600,XW,V32B,V42B,#20,U,TQX
,89,Genesis_Station,Tomsk,Stas_Urusov,7-3822-726707,9600,XA,V32B,V34,V42B,#20,U,TRB
Down,91,Malice,Tomsk,Dmitry_Ermakov,7-3822-537158,9600,XA,V42B,#20,U,TQW
,92,3DLighting,Tomsk,Ewgeniy_Nikonorov,7-3822-725329,9600,XA,MO,V32B,V42B,#20,U,TSA
,93,QWAS,Tomsk,Alexandr_Gotovtsev,7-3822-414344,9600,XA,V34,V32B,V42B,#20,U,TRA
,94,BoyStation,Tomsk,Denis_Logachev,7-3822-654654,9600,MO,V32B,V34,V42B,XA,#20,U,TSC
,95,Daemon_Station,Tomsk,Dmitry_Fedotov,7-3822-643497,9600,XA,V34,V32B,V42B,MO,#20,U,TRX
,96,The_Temple_Of_Illusion,Timiryazev,Jackob_Nefed'ev,7-3822-911403,9600,XA,V32B,V42B,MO,#20,U,TNX
Pvt,97,f97.n5005.z2.fidonet.net,Tomsk,Aleksandr_Tarabykin,-Unpublished-,300,CM,IBN
Hold,101,Sun_Republic,Tomsk,Igor_Dmitriev,7-3822-556853,9600,XA,V32B,V42B,#20,U,TRX
,102,Dolphin,Tomsk,Sergey_Hmelevsky,7-3822-663652,9600,XA,MO,V32B,V42B,U,TRX
,103,Millennium,Tomsk,Dmitry_Vyugov,7-3822-647204,9600,XA,MO,V34,#20,U,TQX
Down,104,Semtex,Tomsk,Alexey_Bodrenin,7-3822-264687,9600,XA,V32B,V42B,#20,U,TQD
,105,Little_Elephant's_Club,Tomsk,Pavel_Vlaskin,7-3822-262057,9600,XX,V34,V32B,V42B,MO,!
20,U,TRX
,106,Razor_BBS,Tomsk,Alexey_Osiyuk,7-3822-771310,9600,XA,V32B,V42B,#20,U,TPX
,107,Unnamed_Station,Tomsk,Alex_Ivanov,7-3822-668246,9600,XX,V32B,V42B,#20,U,TRA
,108,Zephyr_Station,Tomsk,Anna_Sapulskaya,7-3822-778126,9600,XA,V34,V32B,V42B,#20,U,TRX
,111,Megamax,Tomsk,Max_Zulkov,7-3822-241985,9600,XX,V32T,V34,V42B,#20,U,TRX
Down,115,Underground_World,Tomsk,Vano_Karpuhin,7-3822-427429,9600,XA,CM,V34,V32B,V42B,#20,IBN
Pvt,149,f149.n5005.z2.fidonet.net,Tomsk,Victor_Sudakov,-Unpublished-,300,CM,MO,IBN,#20
Down,166,f166.n5005.z2.fidonet.net,Tomsk,Anton_Shuko,-Unpublished-,300,CM,MO,IBN,#20
Pvt,192,f192.n5005.z2.fidonet.net,Tomsk,Ewgeniy_Nikonorov,-Unpublished-,300,CM,MO,IBN,#20
Pvt,195,f195.n5005.z2.fidonet.net,Tomsk,Dmitry_Fedotov,-Unpublished-,300,CM,MO,IBN,#20
,200,MicroVISION_Station,Tomsk,Anton_ZheltoV,7-3822-262740,9600,XA,V32B,V42B,MO,#20,U,TUV
,206,Art_Station,Tomsk,Artem_Emelyanov,7-3822-673475,9600,XA,MO,V32B,V42B,#20,U,TQC
Pvt,1115,f1115.n5005.z2.fidonet.net,Tomsk,Vano_Karpuhin,-Unpublished-,300,CM,MO,IBN,#20
Pvt,2828,f2828.n5005.z2.fidonet.net,Tomsk,Sergey_Klochko,-Unpublished-,9600,XA,V34,MO,#20
Pvt,5005,f5005.n5005.z2.fidonet.net,Tomsk,Pavel_Gubin,-Unpublished-,300,CM,MO,IBN,#20
;
Host,5006,Nkz_Net,Novokuznetsk_Russia,Vladimir_Kurtukov,7-384-346-3991,9600,MO,CM,V34,IFC,IBN
Hub,1,SvzServ,Novokuznetsk,Vladimir_Kurtukov,7-384-339-0144,9600,MO,CM,V34,IFC,IBN,#20
,8,Alcyone,Novokuznetsk,Dmitry_Martynov,7-384-335-6555,9600,XA,CM,V34,ZYX,#20
,14,RAGE,Novokuznetsk,Konstantin_Petrenko,7-384-374-5545,9600,XX,V34,V32B,V42B,IFC,IBN,#20,U,TNB
,16,MS,Novokuznetsk,Konstantin_Popov,7-384-346-8988,9600,XX,MO,V42B,V34,#20,U,TPX
,17,Railway's_BBS,Novokuznetsk,Sergey_Mamontov,7-384-378-3713,9600,MO,XB,CM,V34,ZYX,#20
,22,Ally,Novokuznetsk,Ivan_Matekhine,7-384-374-6659,9600,XX,V34,V42B,#20,U,TOW
Hub,9,DALLAS,Novokuznetsk,Vladimir_Kurtukov,7-384-346-3991,9600,MO,CM,V34,IFC,IBN,#20
,23,Light,Novokuznetsk,Slava_Bychkov,7-384-345-2314,9600,XX,V34,V42B,#20,U,TNE,NPK
,25,Familiar,Novokuznetsk,Alexey_Leonov,7-384-374-3150,9600,MO,V34,#20,U,TMA
,26,necrophilie,Novokuznetsk,Denis_Suhanov,7-384-377-9103,9600,MO,XX,V34,V42B,#20,U,TPX
,27,Tourer-V,Novokuznetsk,Alex_Kuprewich,7-384-337-0700,9600,MO,XX,V34,ZYX,#20,U,TQX
;
Host,5007,Khakasian_Net,Abakan,Evgeny_Larionov,7-390-22-59778,9600,V34,Z19,XA,CM,MO,IBN,#20
,1,The_Hole_of_Alone_Lion,Abakan,Evgeny_Larionov,7-390-22-59778,9600,V34,V32T,VFC,H16,XA,CM,MO,IBN,#20,U,NEC
Down,7,Crash_Hopeful,Abakan,Vladimir_Poludintsev,7-390-22-53669,9600,V34,V32B,V42B,XA,CM,MO,LO,#20
,8,Lost,Abakan,Steve_Kuryachy,00-00-000000,300,CM,IBN,INA:f8.n5007.z2.kzer-za.pp.ru



,10,Yet_Another_Lion's_Hole,Abakan,Evgeny_Larionov,7-390-22-97444,9600,X2S,V90S,VFC,V32T,V42B,XA,CM,MO,IBN,#20
 ,11,Planets_BBS,Abakan,Jury_Roshin,7-390-22-97398,9600,CM,LO,V34,VFC,V32B,V42B,XW,IBN,#20,U,NPK
 ,15,Cyberdyn_Systems,Chernogorsk,Dmitry_Kuryachij,7-390-31-60970,9600,V32,V42B,CM,MO,#20,LO
 ,16,Slr_Station,Abakan,Leonid_Subbotin,7-390-22-57532,9600,V34,V42B,CM,MO,#20
 ,18,Wishmaster,Abakan,Max_Shalmin,7-390-22-40375,9600,V34,V42B,#20,MO,XW,LO,U,TUV
 ,20,Sure_Station,Abakan,Alexander_Speransky,7-390-22-97372,9600,V34,V42B,#20,MO,IBN,UTNP
 ,23,Unlimited_life,Sayanogorsk,Sergey_Kostromin,7-390-42-21723,9600,V34,V42B,#20,U,Tow
 Pvt,913,Min_TEC,Minusinsk,Vasilii_Stont,-Unpublished-,9600,XX,CM,MO,LO,IBN,ZYX
 ;
 Host,5009,Tambov_NET,Tambov_Russia,Serg_Ershov,7-475-272-9651,9600,V34,IBN,MO,U,Tcd
 Hold,2,InfoCenter,Tambov,Andy_Romanov,7-475-271-4773,9600,V42B,XX,MO,U,TCU
 ,5,Astor,Tambov,Alla_Kokoreva,7-475-272-5250,9600,V34,HST,MO,XX
 Pvt,7,f7.n5009.z2.fidonet.net,Tambov,Andrej_Volcov,-Unpublished-,9600,CM,IBN
 Down,12,Egypt_BBS,Tambov,Andrej_Konstantinov,7-475-272-0952,9600,V34,XX,MO,U,Ttd
 ,14,ErshZ,Tambov,Serg_Ershov,7-475-271-9742,9600,V34,IBN,MO,U,NPK
 ,15,Zet_Station,Tambov,Yuri_Lubimov,7-475-272-9370,9600,V34,XX,MO,U,TVE
 ,16,Avenger_Station,Tambov,Maxim_A.Kolchanov,7-475-253-6750,9600,V34,XX,MO,U,Tsd
 Hold,20,KirdyK_station,Tambov,Svyatoslav_Bezgin,7-475-271-9255,9600,MO,V34,XX,U,TTd
 Pvt,21,Fellow_Station,Tambov,Alexander_Kuksov,-Unpublished-,9600,XX
 ,22,Zema_Station,Tambov,Ruslan_Vyatkin,7-475-248-9998,9600,XX,U,TUd
 ,23,ABC_Station,Tambov,Anton_Voevodin,7-475-247-8505,9600,V34,XX,MO,U,TXE
 ;
 Host,5010,South_Ural,Chelyabinsk_Russia,Dmitriy_Smirnov,7-351-245-2722,9600,MO,V32B,V34,V42B,MN,XW,#20,IBN,IFC,INA:f352.sage.su,ICM,IRD:fidonet.net,U,TUV
 Hub,77,AntA,Chelyabinsk,Anthony_Antonov,7-351-247-9293,9600,V90S,IBN,XW,MO,LO,#20,CM
 ,3,Rabbit's_Nest,Chelyabinsk,Konstantin_Yudayev,7-351-266-4507,2400,V42B,XA,MO,U,Tq
 Hold,18,20110124_PQHC,Chelyabinsk,Yuri_PQ,00-00-000000,300,MO
 ,39,Crystal_Data,Chelyabinsk,Valera_Yamshanov,7-351-265-1736,9600,ZYX,XX,#20,U,TTB
 Pvt,51,UnNamed,Chelyabinsk,Julian_Kuznecov,-Unpublished-,300,MO
 ,53,Stone_Belt,Kyshtym,Serj_Silantiev,7-35151-95100,9600,V34,V42B,MO,IBN,#20,CM
 ,98,f98.n5010.z2.fidonet.net,Chelyabinsk,Alex_Markert,00-00-000000,300,IBN,#20,CM
 ,133,f133.n5010.z2.fidonet.net,Chelyabinsk,Valera_Yamshanov,00-00-000000,300,IBN,#20,CM
 ,140,FlyingHouse,Chelyabinsk,Irina_Batanina,7-351-267-0847,9600,V32B,V42B,XX,MO,#20,U,TTA
 ,177,AntP,Chelyabinsk,Anthony_Primakov,7-351-247-9293,9600,V90S,XW,MO,LO,#20,CM
 ,254,M.A.D_Station,Chelyabinsk,Michael_Pankov,7-351-790-3380,9600,XX,V34,VFC,V42B,#20,U,TNE
 ,256,Planet_GoA,Chelyabinsk,Slava_Rad,7-351-795-7108,9600,V34,V42B,XX,#20,U,TTB
 ,291,Top_Station,Chelyabinsk,Aleksey_Savelyev,7-351-232-4829,9600,V32,V34,V42B,MO,XX,#20,U,TTV
 Hub,148,fido.susu.ac.ru,Chelyabinsk,Konstantin_Vedeneev,00-00-000000,300,ICM,MN,!
 20,IBN,INA:fido.susu.ac.ru
 Down,274,20110124_geofak.ilmeny.ac.ru,MIass,Dmitry_Dutikov,00-00-000000,300,IBN,INA:geofak.ilmeny.ac.ru,#20,CM
 ,278,node-5010-278.ftn.org.ru,Chelyabinsk,Vladislav_Mushchinskih,00-00-000000,300,IBN,IFC,INA:node-5010-278.ftn.org.ru,#20,CM
 ,378,node-5010-378.ftn.org.ru,Chelyabinsk,Vladislav_Mushchinskih,00-00-000000,300,IBN,IFC,INA:node-5010-378.ftn.org.ru,#20,CM
 Hub,224,Xeon_Station,Chelyabinsk,Eugeny_Karamishev,7-351-774-0678,9600,V32B,V42B,XX,#20,U,TRF
 ,239,Fox_Station,Chelyabinsk,Vladimir_Shumilov,7-351-775-5818,9600,XX,MO,V32,V42B,#20,U,TSD
 ,272,KoRnFamily,Chelyabinsk,Oleg_Lisovsky,7-351-797-0123,9600,V42B,XX,#20,U,TUV
 ,273,Serga_Station,Chelyabinsk,Sergey_Gridnewskiy,7-351-724-7278,9600,V34,V42B,XX,#20,U,TSA
 ,279,Blade_Station,Chelyabinsk,Denis_Druzhinin,7-351-260-1283,9600,V34,V42B,XX,#20,U,TrB
 ,292,K.E.G_Station,Chelyabinsk,Evgeniy_Karpov,7-351-772-0528,9600,V34,V42B,MO,XX,#20,U,TUX
 ,324,Xeon_Station_2,Chelyabinsk,Eugeny_Karamishev,7-351-265-6000,9600,V32B,V42B,XX,#20,U,TUV
 Hub,352,f352.sage.su,Chelyabinsk,Dmitriy_Smirnov,7-351-245-2722,9600,MO,LO,V34,MN,XW,#20,IBN,IFC,INA:f352.sage.su,ICM,U,TUV,NC,NPK
 ,147,The_GLoW's_WS,Kyshtym,Vadim_Glazkov,7-35151-20145,9600,V34,MO,LO,#20,U,TTA



Pvt,294,ZAOMRK,Magnitogorsk,Slava_Trofimov,-Unpublished-,300,MO
 ;
 Host,50111,Bashkiria,Ufa,Dmitriy_V.Bobrov,7-3472-649715,9600,V34,#20,U,TSA
 Hub,13,Big_Flies'_Meeting,Ufa,Damir_Bikmuhametov,7-3472-799660,300,CM,MO
 ,12,NewTransportSupport,Ufa,Artem_Khomenko,7-3472-313-981,9600,V42B,V32B,V34,#20,U,TUV
 ,15,f15.n5011.z2.fidonet.net,Ufa,ramil_garipov,00-00-000000,300,MO,CM,IBN,INA:f15.n5011.z2.fidonet.net
 ,24,NewGiacint,Ufa,Denis_S.Salov,7-3472-392123,9600,V32B,V42B,CM
 ,25,Gleb's_1-st_BBS,Ufa,Gleb_Karalkin,7-3472-487470,9600,V34,MO,U,TXC
 ,32,"Eugene",Ufa,Eugene_V.Videneev,00-00-000000,300,MO,CM,IBN,INA:f32.n5011.z2.fidonet.net
 ,35,Plut_St.,Ufa,Artur_Hairullin,7-3472-281-671,9600,V32B,V34,V42,#20,U,TTA
 ,42,Giacint,Ufa,Denis_S.Salov,7-3472-390482,9600,V32B,V42B,#20,U,TT,NEC
 ,50,f50.n5011.z2.fidonet.net,Ufa,Dmitriy_V.Bobrov,7-3472-649715,9600,V34,#20,U,TSA,NC
 ,56,-=New_LiFe=-,Ufa,Airat_Gainanov,7-3472-227717,9600,V34,V42B,MO,XX,#20,U,TSB
 ,59,EuroExpress_fidonet_node,Ufa,Valentin_Eremeev,7-3472-530-963,9600,V32B,V34,V42B,MO,XX,
 20,U,TSB
 ,60,Gates_To_Hell,Ufa,Alex_Rozov,7-3472-526-512,9600,V34,V42B,MO,LO,#20,U
 ,68,NICK_STATION,Ufa,Nicholas_V._Mednov,7-3472-231607,9600,V34,V42B,#20,U,TUB
 ,69,The_SunSet_II,Ufa,Alex_Zemlaykov,7-3472-771-717,9600,V34,#20,U,TSA
 ,76,HighCastle_Station,Ufa,Vadim_Saitov,7-3472-554612,9600,MO,XX,V32B,V42B,#20
 ,77,DarkDragon,Ufa,Alexander_Shevelyakov,7-3472-367712,9600,V32B,V42B,MO,#20,U
 ,78,Light_Side,Ufa,Ivan_Redkin,7-3472-283-778,9600,V42B,V34,MO,#20,U,TUV
 ,79,Dirac_Angestun_Gesep,Ufa,Dmitriy_Bragin,7-3472-324080,9600,V32B,V42B,V34,MO,LO,#20,U,TTA
 ,92,izverg.no-ip.info,Ufa,Ruslan_Vildanov,00-00-000000,300,MO,CM,IBN,INA:f92.n5011.z2.fidonet.net
 Hold,104,Stalker_BBS,Ufa,Vladimir_V.Kataev,7-3472-312666,9600,V42B,MO,#20,U,TBN
 Down,105,mgs,ufo,ramil_garipov,7-3472-286-777,9600,V34,V32B,V42B,MO,IBN,IFC,#20,U,TPC
 ,113,Lafer_Station,Ufa,Rafael_Akhmetzyanov,7-3472-376960,9600,V32,V42B,MO,U,TWa
 Hold,119,tr0nd@home,Ufa,Renat_Araslanov,7-3472-644-888,9600,V34,V42B,MO,#20,U,TSB
 ,127,TrOpHy_Station,Ufa,Artem_Trofimov,7-3472-258-954,9600,V32B,V34,V42B,MO,XX
 Hold,132,QWERTY_Station,Ufa,Alex_Gembel',7-3472-285663,2400,V32B,V42B,MO,LO,#20,U,TTX
 ,133,StIGGeR's_StaTioN,Ufa,Slava_Karpoukhine,7-3472-340720,9600,V32B,V42B,MO,XX,#20,U,TTB
 ,137,Guest,Ufa,Boris_Nikulin,7-3472-518-757,9600,XX,#20,U,TTT
 Down,139,Ocean[X]_StaTioN,Ufa,Oleg_Kuznetsov,7-3472-724656,9600,V32B,V42B,MO,XX,#20,U,TTB
 Hold,140,CandyMan's_Station,Ufa,Nic_Gerasimov,7-3472-218459,9600,V32,V42B,MO,#20,U,TUE
 Down,141,max0n_station,Ufa,Nick_Maximenko,7-3472-603875,9600,V32B,V42B,MO,LO,#20,U,TVA
 ,143,Screamer_Station,Ufa,Alexey_Chistyakov,7-3472-781810,9600,V32B,V42B,MO
 ,144,MustDie_Station,Ufa,Alex_B.Yudkin,7-3472-374-707,9600,V34,V42B,U,TrE
 ,215,Silence,Sterlitamak,Nicolay_Kozlov,7-3473-244338,9600,V42B,#20,U,TSE
 ,252,LarRat_Station,Birsk,Ildar_Khaziev,7-347-14-34210,9600,V32,V42B,MO,#20,U,TTA
 ,258,Larissa&Airat_Station,Ufa,Airat_Khazimullin,7-347-244-87-
 27,9600,V32B,V42B,V34,MO,LO,#20,U,TTA
 Down,53,Zub_Station,Ufa,Anton_Mineev,7-3472-508193,9600,V32B,V42B,MO,CM,#20,U
 Hub,251,Outside_BBS,Oktyabrsky,Leonid_Kalentiev,7-34767-52456,9600,#20,U,TTh
 ,254,Babah_Station,Oktyabrsky,Vladimir_Burkov,7-34767-58553,9600,MO,CM
 ,255,Fyl's_Station,Oktyabrsky,Andrew_Orlov,7-34767-41118,9600,MO,CM
 ,256,vo0d_station,Oktyabrsky,Denis_Orehov,7-34767-45949,9600,V32B,V42B,MO,#20,U,TAG
 ,257,Tolyan_station,Oktyabrsky,Anatoly_Sharov,7-34767-62993,9600,MO,CM
 ;
 Host,5014,Vologda_Net,Vologda_Russia,Alex_Bagmanov,7-8172-784938,9600,XX,V42B,V32B,CM
 Hub,4,Sadko_BBS,Vologda_Russia,Alex_Bagmanov,7-8172-784938,9600,XX,V42B,V32B,CM,U,NEC
 ,1,Steel_Rat,Vologda_Russia,Alex_Belozuerov,7-8172-716918,9600,V32B,V42B,XX,U,NC
 ,9,Space_Dream,Vologda_Russia,Andrey_Sobolev,7-8172-718286,9600,XX,V42B,V32B
 ,11,Woland_Station,Vologda_Russia,Vadim_Subbotin,7-8172-240726,9600,XX,V42B,V32B,MO,U,TUD
 ,18,Death_Angel_BBS,Vologda_Russia,Alex_Zaitsev,7-8172-723088,9600,XX,V42B,V32B,V90C,U,TTT
 ,23,NightMare_Station,Vologda_Russia,Stepan_Latkin,7-8172-745335,9600,XX,V42B,V32B,U,TTT
 ,24,Dairy_Station,Vologda_Russia,Alexey_Teplov,7-8172-761505,9600,XX,V42B,V32B,MO,U,TUD
 ,25,Assembly_BBS,Vologda_Russia,Evgeny_Levinskiy,7-8172-211021,9600,XX,V42B,V32B,V90C,U,TvD
 ,37,Eternal_Superiority,Vologda_Russia,Dmitry_Dzyatkevich,7-8172-768401,9600,XX,V42B,V32B,U,Tud



,44,buggi_station,Vologda_Russia,Alex_Bagmanov,00-00-000000,300,MO,CM,IBN,INA:mail.bagmanov.ru
 ,45,KiotStation,Veliky_Ustug_Russia,Alexey_Karachev,00-00-000000,300,MO,CM,IBN,INA:95.53.131.5
 ;
 Host,5015,NiNoNet,Nizhny_Novgorod_(xGorky)_Russia,Dmitry_Radishev,7-831-
 4196263,9600,MO,V42B,V32B,U,TTE
 ,35,Rex's_Lair,Nizhny_Novgorod,Alexey_Tsaryov,00-00-000000,300,MO,IBN,INA:f35n5015z2.dyndns.org
 ,42,\\dibris,Nizhny_Novgorod,Dmitry_Radishev,7-831-4196263,9600,MO,V42B,V32B,U,TTE
 ,44,Bubblgum,Nizhny_Novgorod,Alexcei_Pestunovich,00-00-
 000000,300,CM,MO,IBN,INA:ns.sintez.nnov.ru
 ,115,Dev's_Den,Nizhny_Novgorod,Dmitry_Panasenko,7-831-2242787,9600,MO,V34,V42B
 ,120,Yurik_Station,Nizhny_Novgorod,Yuriy_Hashev,00-00-000000,300,CM,IBN,INA:hashev.dyndns.org
 ,167,Vetka_Station,Nizhny_Novgorod,Svetlana_Tsaryova,00-00-
 000000,300,MO,IBN,INA:vetka.homeip.net
 ,221,SSTD,Nizhny_Novgorod,Sergey_Mohov,00-00-000000,300,CM,IBN,INA:sstd.homeip.net
 ,222,AlexSoft,Nizhny_Novgorod,Alexey_Haritonov,00-00-
 000000,300,IBN,IFC,ITN:60177,INA:a1ex.dvrdns.org
 ,227,ShadowStar,Nizhny_Novgorod,Aleksey_Kuznetsov,00-00-000000,300,CM,IBN,INA:fido.aleks-k.ru
 ;
 Host,5019,SkifNet,Smolensk_Russia,Konstantin_Kuzov,7-481-238-
 0575,9600,CM,MO,V34,V42B,IBN,IFC,INA:fido.ganjanetwork.ru,IRD:fidonet.net,PING,U,SMH
 Hub,40,GaNJaNET_STaTi0N,Smolensk,Konstantin_Kuzov,7-481-238-
 0575,9600,CM,MO,V34,V42B,IBN,IFC,INA:fido.ganjanetwork.ru,PING,U,SMH
 ,16,Snake_Mail_System,Smolensk,Michail_Vasilyev,7-481-227-0728,9600,XX,V34,V42B,U,TFP
 ,36,LVS,Smolensk,Daniel_Pinka,00-00-000000,300,CM,MO,IBN,IFC:223,INA:rostisz.ru
 ,42,NS_Station,Smolensk,alexey_sivakoff,00-00-000000,300,CM,IBN,INA:fido.wiking88.org
 ,400,GaNJaNET_STaTi0N_II,Smolensk,Konstantin_Kuzov,00-00-000000,300,CM,MO,IBN,INA:fido.g0x.ru
 ;
 Host,5020,NET_Moscow_Russia_(14/01/2010),Moscow_Russia,Alex_Barinov,7-495-797-
 2681,33600,CM,XX,V90S,IBN,INA:commserv.rpb.ru,IRD:fidonet.net
 Hub,274,Q_Soft_Underground_System,Moscow,Garry_Tomkin,7-499-780-
 1186,9600,MO,LO,MN,XW,CM,IBN,IFC,ITN:60177,INA:274.no-ip.com
 ,245,Vad,Moscow,Vadim_Bogdanov,7-495-322-7204,9600,XA,V34,VFC,H16,V32T,U,TUE
 ,380,Wind,Moscow,Konst.V.Moiseev,7-495-710-
 8058,9600,XX,MO,LO,MN,V32T,V34,H16,ICM,IBN,INA:194.67.185.3,U,TVF
 ,830,TITANIC_Station_IP,Moscow,Denis_Nikolayev,00-00-000000,300,MO,CM,IBN,IFC,INA:830.ru
 ,873,Antisocial,Moscow,Peter_Kopeliovich,7-499-123-1257,2400,XW,MO,HST,V34,U,TFP
 ,1200,MSX_Vision,Moscow,Oleg_Blashuck,7-495-786-
 8072,9600,XA,CM,V32T,V34,H16,IBN,INA:1200.metal.ru
 ,1982,IceCream_Lover,Moscow,Luba_Sipaylo,00-00-000000,300,IBN,IFC,INA:luba.ath.cx,U,Tuv
 ,2158,Night_Owl_Station,Moscow,Eugene_Sorochinsky,00-00-
 000000,300,MO,IFC,IBN,INA:fidonode.dyndns.org,U,Tcd
 ,11200,f11200.metal.ru,Moscow,Oleg_Blashuck,00-00-000000,300,CM,IBN,INA:f11200.metal.ru
 Hub,400,Demos_Plus,Moscow,Gatekeeper,7-495-995-1155,9600,XA,MO,CM,IBN,INA:news.fido7.ru
 ,18,Grey_Heavens,Moscow,Andrew_Kositsyn,7-495-623-
 2975,9600,MO,XX,V34,VFC,H16,ICM,IBN,INA:blinkd.3000.ru,U,TUE
 ,68,Pulp_Fiction_Node,Moscow,Boxa_Vasilyev,00-00-000000,300,CM,EMA:boxa@rusf.ru
 ,71,Skif,Moscow,Dmitry_Ponomarev,00-00-000000,300,XX,MO,IBN,INA:dupon.homeip.net
 ,86,alex86.kornev-online.net,Moscow,Alexander_Kornev,00-00-
 000000,300,MO,CM,IBN,INA:alex86.kornev-online.net
 ,194,MIR,Moscow,Alex_Kicelew,00-00-000000,300,MO,CM,IBN,INA:217.65.15.140
 ,390,Den's_Den,Moscow,Alexander_Denisov,7-495-611-5374,9600,XA,MO,CM,V32B,V42B
 ,843,Piggies_Home,Moscow,Petr_Antonov,00-00-000000,300,CM,MO,IBN,INA:fido.fuzzypigs.com
 ,1521,Lonely_Traveller,Moscow,Serge_Baryshev,7-495-564-6920,2400,XA,MO,U,TVd
 ,2590,Old_Zebra,Moscow,Andrey_Tararyshkin,00-00-000000,300,CM,IBN,INA:videodisk.ru
 ,6400,snark.rinet.ru,Moscow,Alex_Semenyaka,00-00-000000,300,MO,CM,IBN,INA:snark.rinet.ru
 Hub,545,Gremlin_from_Kremlin,Moscow,Alexey_Vissarionov,00-00-
 000000,300,ICM,IBN,INA:fido.gremlin.ru,U,ENC
 ,149,SSG0L_WHQ,Moscow,Dmitry_Khlebnikov,00-00-000000,300,MO,CM,IBN,INA:ssg0l.vlm.org.ru



,1617,D.A.X.,Moscw,Sergey_Shepelev,00-00-000000,300,CM,IBN,INA:dax.tushino.com
,1960,Count_Varg_Dipsysh,Moscow,Sergey_Zemsky,7-495-964-
8641,9600,XW,MO,CM,V32B,V34,V42B,IBN,INA:zemsky.no-ip.com
,2871,fido.muctr.edu.ru,Moscow,Vladimir_Gromak,00-00-000000,300,MO,CM,IBN,INA:fido.muctr.edu.ru
,5410,-=Autopilot_HOST=-,Vidnoe,Dmitry_Rodin,7-495-541-5490,9600,MO,XX,V32T,V42B,U,T,Ue
,5411,-=External_System=-,Moscow,Dmitry_Rodin,7-495-699-6700,9600,MO,XW,V32,V42B
,5545,NNTP,Moscow,Alexey_Vissarionov,00-00-000000,300,CM,INA:fidonet.org.ru,IBN:25545
Hub,715,New_World,Zheleznodorozhny,Alex_Barinov,00-00-
000000,300,MO,MN,CM,IBN,INA:fido.hubahuba.su,IEM:hubahuba@infoline.su,ITX,IMI,U,REC
,70,Stabilis_Systems_III,Moscow,Sergey_V_Efimoff,00-00-
000000,300,CM,MO,IBN:24555,INA:exp20.stabilis.ru
,101,akf101.vlm.org.ru,Zhukovskiy,Andrew_Frolov,00-00-
000000,300,MO,CM,IBN,IFC,ITN,INA:akf101.vlm.org.ru
,175,62.205.161.162,Moscow,Serge_Nozhenko,00-00-000000,300,MO,CM,IBN,INA:62.205.161.162
,313,fido.aha.ru,Moscow,Leonid_Kaganov,00-00-000000,300,MO,IEM:fido@leo.aha.ru,IMI,CM
,378,klug,Moscow,Mikhail_Markovskiy,00-00-000000,300,EMA:klug@mail.ru
,401.proxy.mow.oilspace.com,Moscow,Vadim_Braychenko,00-00-
000000,300,MO,CM,IBN,INA:proxy.mow.oilspace.com
,540,binkd.piafi.ru,Moscow,Alexander_Vedjakin,00-00-000000,300,MO,CM,IBN,INA:binkd.piafi.ru
,556,Diatlo_station,Moscow,Max_Lushnikov,00-00-000000,300,MO,CM,IBN,INA:fido.lushnikov.net
,561,GEEK_Station,Moscow,Anton_Belitsky,00-00-000000,300,IEM:fidoworld@mail.ru,IMI,ICM
,802,ShamZone,Moscow,Roury_Ippolitova,7-495-442-1242,9600,XX,MO,V32B,V42B,V90C,U,TKW
,837,Night_BBS,Razvilka,Kirill_Kaplin,00-00-000000,300,CM,MO,IBN,INA:nightbbs.ath.cx
,840,Media,Fryazino,Sergei_Popov,00-00-000000,300,CM,IMI,IEM:sergei@popov.eu.org
,921,fido.nln.ru,Moscow,Andrew_Savin,00-00-000000,300,CM,IBN,INA:fido.nln.ru
,982,AISt_Line,Moscow,Andrey_Sipaylo,7-495-323-
9481,9600,XX,CM,H16,V32T,V34,IBN,INA:194.67.66.4,U,ENC
,1313,fido.stabilis.ru,Moscow,Sergey_V_Efimoff,7-495-323-
9324,2400,MO,MNP,ICM,IBN,INA:fido.stabilis.ru,U,T,Ud
,1320,ths.dyndns.org,Moscow,Oleg_Strakhov,00-00-000000,300,MO,CM,IBN,INA:ths.dyndns.org
,1438,Grach_Station,Moscow,Andrey_Grachev,7-495-188-6976,9600,XX,MO,V34,V32T,H16
,1519,Relic_station,Moscow,Max_Lushnikov,00-00-000000,300,MO,CM,IBN,INA:vds.lushnikov.net
,1657,Lulu's_Home,Moscow,Irina_Smirnova,00-00-
000000,300,MO,IEM:irina_smirnova@yahoo.com,IMI,CM
,1668,First_Encounters,Moscow,Viktor_Nozhnov,7-499-173-1494,9600,XX,MN,V34,U,T,Ud
,1828,Junya's_House,Moscow,Victor_Zabavin,7-499-151-7447,9600,XX,V34,V42B
,2024,midNiGht_wiNd,Moscow,Dmitryi_Chernokozov,7-495-372-6591,9600,XX,V90C,U,Tcd
,2112,The_world_of_shadows,Moscow,Alexander_Kondakov,00-00-
000000,300,MO,LO,CM,IBN,IFC,INA:kondalex.net
,2230,Pilona,Moscow,Sergey_Goltsov,00-00-000000,300,CM,IMI:pilotnet@list.ru
,2395,tsr-ftp.dtdns.net,Moscow_Russia,Artem_S_Ignatiev,00-00-000000,300,CM,MO,IBN,INA:tsr-
ftp.dtdns.net
,2452,SCARAB_4,Moscow,Serg_Fomin,7-495-184-1012,9600,MO,XX,V34,H16,U,Tcd
,2992,DVB,Moscow,Vladimir_Donskoy,00-00-000000,300,MO,CM,IBN,INA:dvb.marvelm.ru
,3452,Panzer_station,Moscow,Andrey_Oreshin,7-495-183-6052,9600,XX,MO,MN,V34,V32T,H16,U,TUF
,3636,Eismann_Station,Moscow,Roman_Nikiforov,00-00-000000,300,CM,MO,XX,IBN,INA:korpus1.ru
,5452,New_World#2,Zheleznodorozhny,Alex_Barinov,00-00-
000000,300,CM,IBN:24555,INA:fido.hubahuba.su
,6713,Cat's_Pleasure2,Moscow,Oksana_Nechaeva,00-00-000000,300,CM,MO,IBN,INA:cats-
pleasure2.stabilis.ru
,7486,Queen,Moscow,Elizaveta_Koroleva,00-00-000000,300,MO,CM,EMA:lizka7486@mail.ru
Hub,758,Estar_Mail,Moscow,Alexey_Gerasimov,7-495-797-
2681,9600,CM,XX,V90S,IBN,INA:commserv.rpb.ru,U,ENC
Hold,8,luft.t-systems.ru,Moscow,Enola_Gay,00-00-000000,300,CM,IBN,INA:luft.t-systems.ru
,54,King_Frat,Moscow,Sergey_Vizgunov,7-495-610-9384,9600,XX,MO,V32T,VFC,V34,H16,U,TAI
,81,Conea_Software,Moscow,Andrew_Belov,7-499-728-5217,9600,XX,V34,V42B
,104,fido.masterbank.ru,Moscow,Ivan_Sinelobov,00-00-000000,300,MO,CM,IBN,INA:fido.masterbank.ru
,113,Minas_Anor,Moscow,Boris_Paleev,7-495-688-3940,9600,V32T,VFC,V34,H16,U,TVF



,120,Oasis_Line2,Moscow,Eugene_Pazhitnov,7-495-775-2410,9600,CM,MO,V34,IBN,INA:ftn120.ancor.ru
 ,181,Micro_Hard_Master_Co,Moscow,Viatcheslav_Odintsov,7-499-197-9731,9600,XX,MO,LO,V34,VFC,V32T,H16,U,TWC
 ,189,Insania_2016,Moscow,Nick_G.Raysky,7-495-316-3113,9600,XA,MO,ZYX,U,TVE
 ,348,Black_Dragon#3,Moscow,Sergey_Ozerov,00-00-000000,300,MO,CM,IBN,INA:ozr.dyndns.org
 ,368,Arti(e)Fact,Moscow,Artie_Kokorev,7-495-751-0237,9600,XA,MO,CM,V32B,H16
 ,517,Graffiti_ARTs,Moscow,Tony_Leontyev,7-499-191-3666,9600,XX,MO,V34,VFC,V32T,H16,U,TXD
 ,614,Pirates,Moscow,Slawa_Alexeew,7-495-948-3575,9600,XA,MO,ZYX
 ,635,Hammer_System,Moscow,Viktor_Ivankov,7-495-354-3739,9600,XA,MN,V32,V34,H16,U,TVD
 ,730,Tri_Rublya_Enterprises,Moscow,Dmitry_the_Zuryanovich,00-00-000000,300,MO,CM,IBN,INA:xepb.ru
 ,770,substance.dyndns.org,Moscow,Pavel_I.Osipov,00-00-000000,300,MO,MN,CM,IBN,INA:substance.dyndns.org,IEM:forsite@spamtest.ru,ITX,IMI,U,NPK
 ,871,HardWarriors,Moscow,Aleksey_Gromak,7-495-797-5381,9600,MO,XX,CM,V34,IBN,INA:luf.t-systems.ru
 ,969,terix_bbs,Moscow,Mikhail_Ter-Oganesyan,00-00-000000,300,MO,CM,IBN,INA:bbs.terix.net
 ,1004,IS_Mail_Station,Moscow,Ilya_Shapovalov,7-495-954-6654,9600,VFC,V32T,V34,H16,XX,MO,U,Tcd
 ,1029,Sun_Of_The_Beach,Moscow_Russia,Alexander_Sveshnikov,00-00-000000,300,MO,ICM,MN,IEM:sv_sasha@mail.ru
 ,1067,SerZ_Soft,Moscow,Serge_Zakharov,7-499-135-8249,9600,XX,MN,V90C,VFC,V32T,H16,IBN,INA:binkp.szakharov.org
 ,1229,CyberNest,Moscow,Andrey_Shevchenko,7-495-737-8282,9600,MO,CM,V90S,IBN,INA:castle.comstar.ru
 Pvt,1255,Air_Node,Moscow,Vladimir_Katushenok,-Unpublished-,300,MO
 ,1280,fido.akulinsky.ru,Moscow,Vlad_Akulinsky,00-00-000000,300,MO,CM,IBN,INA:fido.akulinsky.ru
 ,1291,Artin_Station,Moscow,Alexey_Germogenov,7-499-145-2172,9600,MO,LO,V32B,V42B,U,Tce
 ,1317,My_Dying_Bride,Moscow,Evgeny_Frolenkov,7-495-947-5322,9600,XX,V34,V42B,V32T,VFC,U,TSG
 ,1351,Tsaritsino_Station,Moscow,Alexey_Ivanoff,00-00-000000,300,MO,XX,CM,IBN,IFC,ITN:60177,INA:f1351.sytes.net
 ,1452,Echo_Embassy,Moscow,Anton_Suhomilinov,00-00-000000,300,IBN,INA:drybody.dyndns.org,U,TTF
 ,1467,Ocean_MailStation,Moscow,Nick_Lomtev,7-495-935-1045,9600,XX,V34,V42B
 ,1527,Ariadna,Moscow,Alex_Volodin,7-495-144-5864,9600,MO,LO,V32B,V42B
 ,1614,Dwarf,Moscow,Peter_Drewin,7-495-624-9523,9600,XX,MO,H16,V34,V32B,U,Tvd
 ,1640,SL_Station,Moscow,Sergey_Lopatin,7-495-683-2582,9600,MO,XX,V32,V42B,U,Tcd
 ,1714,John_Schilling,Moscow,Serg_Kolesnikov,7-495-623-4173,9600,MO,XX,V34
 ,1748,AleR,Moscow,Alexey_Ryzhkov,7-495-152-1277,9600,XA,MO,V34,U,Tcd
 ,1770,194.85.9.8,Moscow,Pavel_I.Osipov,7-495-429-8210,33600,ZYX,XW,MO,ICM,IBN,INA:194.85.9.8,U,TUF
 ,2159,Virusoft_BBS,Moscow,Denis_Jagowkin,7-495-399-6008,9600,XA,V32B,U,TVd
 ,2238,fido.matveyev.net,Moscow,Ivan_Matveyev,00-00-000000,300,MO,CM,IBN,INA:fido.matveyev.net
 ,2351,Tsaritsino_Station,Moscow,Alexey_Ivanoff,00-00-000000,300,MO,IBN,INA:f2351.sytes.net,U,Tcd
 ,4441,195.24.225.1,Moscow,Yuri_Myakotin,00-00-000000,300,CM,IBN,INA:fido.ym-com.net
 ,5480,Galaktika,Moscow,Anton_Barabanov,00-00-000000,300,MO,LO,CM,IBN,INA:fido.impgl.ru
 ,6140,Mail_only,Moscow,Slawa_Alexeew,00-00-000000,300,V42B,EMA:slawa-614@rusf.ru
 ,8181,Sammael_Station,Lobnya,Alexander_Golovlev,7-495-577-2419,9600,XX,MO,LO,V34,V42B,U,TUE
 Hub,902,The_Door_Into_Summer,Moscow,Serge_Kolodeznyh,7-495-783-4349,9600,XX,MO,CM,V34,VFC,V32T,H16,IBN,INA:902.paradigma.ru
 ,214,193.109.114.5,Moscow,Vyacheslav_Eryomenko,00-00-000000,300,CM,IBN,INA:193.109.114.5
 ,829,Destructive_Labs_Station,Moscow,Serge_Petruschenko,7-495-675-2639,33600,V34,H16,ICM,IBN,IFC,INA:829.dlabs.ru,U,TVd
 ,864,www.seeker.spb.ru,Moscow,andrew_w_goussakovski,00-00-000000,300,MO,CM,IBN,INA:www.seeker.spb.ru
 ,968,fido.matveev.us,Moscow,Alex_Matveev,00-00-000000,300,MO,CM,IBN,INA:fido.matveev.us
 ,1000,1001_Game,Moscow,Yuri_Frolov,00-00-000000,300,CM,IMI,IEM:cfounder@ebanat.com
 ,1240,No_Limits_Station,Moscow,Andre_Borodin,7-499-909-0964,9600,XW,V32T,VFC,H16,X2C,U,TUd
 ,8086,Z80_Station,Moscow,Pavel_Osipov,7-495-753-7590,1200,XX,MO,MN,V22,V42,IBN,ICM,INA:f8086.no-ip.org,U,TUd



,12345,Plastica,Moscow,Dmitry_Nosakin,7-495-797-3209,9600,XX,MO,V34
 Hub,1042,fido.delin.ru,Moscow,Michael_Dukelsky,7-495-652-
 9169,9600,XX,MO,CM,MN,H16,V32T,V34,VFC,IBN,INA:fido.delin.ru
 ,35,Mikel_pvt_station,Moscow,Mikel_Lavrentyev,00-00-000000,300,MO,LO,CM,IBN,INA:2-5020-35-
 fidonet.dtdns.net
 ,814,Misanropolis,Lubertsy,Gregory_Leonov,00-00-000000,300,MO,IBN,INA:f814.dyndns.org,U,TvD
 ,828,temnenkov.dyndns.org,Moscow,Kirill_Temnenkov,00-00-
 000000,300,ICM,IBN,INA:temnenkov.dyndns.org,U,ENC
 ,846,Topinambur,Moscow,Denis_Chebyshev,00-00-000000,300,CM,EMA:tpnmbur@mail.ru
 ,847,Antichrist_Mail_System,Moscow,Damir_Gilyazov,7-495-702-
 1691,33600,XX,MO,V34,V42B,IBN,IFC,INA:f847.logicver.ru
 ,2140,Pushkins_station,Moscow,Sergey_Poziturin,00-00-000000,300,MO,CM,IBN,INA:vp.propush.ru
 ,2160,Voi,Moscow,Vladimir_Fonarev,7-495-731-4442,9600,MO,V32T,V34,H16,U,TAB
 Hub,1641,tOtAl_dRiVe_gRoUp,Moscow,Yury_Bogoyavlensky,7-495-313-
 6727,33600,XW,V34,VFC,H16,INA:fido.t-d-g.ru,ICM,IBN,IFC,U,TT,ENC
 ,133,WW_System,Moscow,Sergey_A_Shkuratov,00-00-000000,300,CM,IFC,INA:rthuvf70.static.corbina.ru
 ,184,fatcat.dyndns.info,Moscow,Roman_E_Carpoff,00-00-000000,300,MO,CM,IBN,U,ENC
 ,201,mail.miracle.ru,Moscow,Roman_E_Carpoff,00-00-
 000000,300,MO,CM,IBN,INA:mail.miracle.ru,U,ENC
 ,526,noda.tarkin.ru,Moscow,Eugene_Tarkin,00-00-000000,300,MO,CM,IBN,INA:noda.tarkin.ru
 ,741,NiGHt_DEMON_!!!,Moscow,Aleksey_Demonov,7-495-124-
 6492,9600,XX,MO,LO,MN,V34,VFC,V32T,H16,U,Tcd
 ,780,Hard&Blues,Moscow,Michael_Abashkin,00-00-000000,300,MO,CM,EMA:mva2005@bk.ru
 ,785,f785.25u.com,Moscow,Max_Larionov,00-00-000000,300,MO,CM,IBN,INA:f785.25u.com
 ,835,194.67.71.205,Troitsk,Vadik_Akimoff,00-00-000000,300,MO,CM,IBN,INA:194.67.71.205
 ,973,EOS,Moscow,Nikita_Sarychev,00-00-000000,300,MO,CM,INA:z2.sarychev.com,IBN
 ,1436,Black_Dragon,Moscow,Alexander_D_Chagadaev,00-00-000000,300,CM,IMI,IEM:fido@adc.su
 ,1453,Network,Moscow,Serge_Arhipkin,7-499-131-
 5867,9600,XX,V42B,V34,V32T,ICM,IBN,INA:80.240.218.178,U,Tud
 ,1587,212.1.238.2,Moscow,George_Kotlomin,00-00-000000,300,CM,IBN,INA:212.1.238.2
 ,1754,DREAMWEB_Station,Moscow,Vitaly_Kremnev,7-495-701-9612,9600,XX,V32B,V42B,U,Tvd
 ,1823,ROOM,Moscow,Vladimir_Zaitsev,7-499-909-4693,9600,V32,V42B,XX,U,Tvd
 ,1906,binkp.nauchi.ru,Moscow,Alexander_Lobachev,00-00-000000,300,MO,CM,IBN,INA:binkp.nauchi.ru
 ,1941,Metalzone_Station,Moscow,Denis_Pachkov,7-495-326-
 6482,9600,XX,V32B,V34,V42B,ICM,IBN,INA:metalzone.no-ip.com,U,TTG,ENC
 ,2038,DKsoft,Moscow,Dmitry_Kanidev,00-00-000000,300,CM,MO,IFC,INA:2038.no-ip.org
 ,2123,TeleMOST,Moscow,Anton_Samsonov,7-495-346-
 1472,9600,XX,MO,V34,V42B,ICM,IBN,INA:telemost.zx.pp.ru,U,TWb
 ,2142,fido.axi.ru,Moscow,Vadim_Petrakovsky,00-00-000000,300,MO,CM,IBN,INA:fido.axi.ru
 ,2179,CITODell,Moscow,Pavel_Rodionov,7-495-394-2868,9600,XX,V34,H16,U,TVE
 ,2356,shoo.zapto.org,Moscow,Vyacheslav_Mezetskiy,00-00-000000,300,MO,CM,IBN,INA:shoo.zapto.org
 ,2587,212.5.113.133,Moscow,George_Kotlomin,00-00-000000,300,CM,IBN,INA:212.5.113.133
 ,2613,NoZDR,Moscow,Ruslan_Marchenko,7-499-611-3250,9600,XX,MO,V42B,V34,U,Tvd
 ,3641,www.t-d-g.ru_webBBS,Moscow,Yury_M_Bogoyavlensky,00-00-
 000000,300,MO,ICM,IEM:f1641@fidoman.ru
 ,3904,Reflexion_Station,Moscow,Artem_Ezhov,00-00-000000,300,CM,IBN,INA:fido.rayst.ru
 ,4096,4k_System,Moscow,Kirill_Rudnev,00-00-000000,300,MO,CM,IBN,INA:fido.pochek.net
 Hold,8080,Tea_Time_BBS,Moscow,Alexander_Sashurin,00-00-000000,300,CM,IBN,INA:teatime.msk.su
 Hub,3274,Q_Soft_Underground_System_II,Moscow,Garry_Tomkin,7-495-737-
 0485,9600,XW,MO,CM,IBN,IFC,ITN:60177,INA:fido.teppa.ru
 ,128,fido.corbina.ru,Moscow,Dima_Maloff,00-00-000000,2400,MO,IBN,INA:fido.corbina.ru
 ,810,Bullfrog_Station,Moscow,Alexander_Yaich,7-495-427-1776,9600,XX,MO,V32B,V34,V42B,U,TUF
 ,960,"L*F*A",Moscow,Fedor_Lizunkov,7-499-614-
 6077,9600,XX,V34,V32T,H16,ICM,IBN,IFC,INA:bbs.ifabbs.ru,U,TT,ENC
 ,1504,Home_of_Fire,Moscow,Aleksei_Pogorily,7-495-421-
 1201,9600,XX,MO,V34,VFC,V32T,H16,MN,U,TUF
 ,1652,Maggots_Colony,Moscow,Dmitry_Perevertkin,7-495-464-7735,9600,XX,MO,V32B,V34,V42B,U,Tvd
 ,1813,NIEMI_STATION,Moscow,Ivan_Kuzminoff,7-495-468-7658,9600,XX,MO,V34,VFC,V42B,U,TAd



,1856,Subway_satioN,Moscow,Vasya_Bocharov,7-495-939-9573,9600,XX,V34,V42B,U,Tud
 ,2192,The_Age_of_Love,Mytishchy,Serge_Gaidayenko,00-00-000000,300,ICM,IBN,INA:vault13.pp.ru
 ,2274,Forest_Rangers'_Station,Moscow,Seva_Vladimirov,7-495-624-
 9479,9600,MO,LO,MN,XA,H16,V32T,V34,VFC,U,Tpe
 ,2309,VshekuN_StatioN,Moscow,Dmitry_Vinogradov,7-495-455-8214,9600,XX,MO,V34,H16,U,TWd
 ,2504,Barmaley_Station,Moscow,Sergey_Tsvetkov,7-495-759-
 0138,9600,V32T,VFC,V34,H16,MO,MN,XX,U,Tvd
 ,6028,Terraqueous,Moscow,Dmitry_Shoev,00-00-000000,9600,XX,CM,IBN,IFC,ITN,INA:stpython.nice.ru
 ,9696,SDS,Moscow,Alexander_N_Skovpen,00-00-000000,300,XX,ICM,IBN,INA:gelf.no-ip.org
 ,10192,dzv,Moscow,Mike_Shishkov,00-00-000000,300,MO,CM,IBN,INA:f10192.hopto.org
 Hub,5020,Freezer,Moscow,Alex_Barinov,00-00-
 000000,300,MO,ICM,IBN,INA:fido.hubahuba.su,ITEM:hubahuba@infoline.su,ITX,IMI
 ,130,MIR,Moscow,Vladimir_Lavrov,7-495-559-6218,9600,XA,MO,H16,U,TVE
 Hold,444,Bunker_Station,Moscow,Igor_Shatunov,7-495-952-6936,33600,XV,MO,V34,V42B,U,TWd
 Hold,604,603_Inc,Zelenograd,Pavel_Kutakov,7-495-534-8423,9600,V32B,V34,VFC,XA,MO,U,TUI
 ,1282,Old_Spider's_Web,Moscow,Serge_Penkin,7-495-388-5416,9600,XX,H16,V34,VFC,V32T,U,Tud
 ,1460,Shadow_Man,Moscow,Sergey_Sedov,7-495-182-5107,9600,MO,MN,V34,VFC,V32T,H16,U,Tcd
 ,1597,JEN_Station,Moscow,Jen_Ivanov,7-495-311-8460,9600,XX,H16,V32T,VFC,V34,U,Tcd
 ,1683,Ficus_Station,Moscow,Mike_Zhuravlev,7-495-313-5677,9600,LO,XX,V34,V42B,U,Tvd
 ,1867,Sathanas_Station,Moscow,Andrew_KonovaloV,7-495-377-
 3313,9600,XX,MO,V34,HST,V42B,U,TTG
 Hold,1992,vnz.pp.ornet.ru,Moscow,Vasily_Zakharov,7-495-391-
 2473,9600,MO,XX,V90C,VFC,H16,V32T,ICM,IBN,IFC,ITN,U,TXd
 ,2136,MGS,Moscow,Roman_Kuznetsov,7-495-458-0828,9600,MO,XX,V34,U,Twd
 ,2176,AVS,Moscow,Victor_Kryachkin,7-495-555-9330,9600,XX,MO,V32B,V42B,U,TBh
 ,2197,TRASH_BBS,Moscow,Sergey_Golubkov,7-495-442-8279,9600,XX,VFC,U,Ttd
 ,3240,Kish_BBS,Moscow,Ivan_Zernov,7-495-308-1920,9600,XX,V34,U,TUE
 ,5113,Buzzin_Station,Moscow,Alexey_Timofeew,7-499-252-1304,9600,XX,V34,V42B,U,TTG
 ,5555,BCTec_Station,Moscow,Alexey_Navoenko,7-495-557-7697,9600,XA,V34
 ,8419,Generation_Next_Station,Moscow,Andrey_Yakushev,7-495-407-
 7820,2400,XW,MO,V32B,V34,U,TWd
 ,9958,7th_Legion_Station,Moscow,Sergey_Pavlenko,7-495-407-9958,9600,XX,V34,V42B,U,Tvd
 Hub,12000,Fluid,Moscow,Sergey_Dorofeev,7-495-775-4754,33600,CM,V34,XX,IBN,INA:fluid.fidoman.ru
 ,14,Hell-hole,Moscow,Sasha_Gromov,00-00-000000,300,CM,MO,IMI,EMA:skrester@gmail.com
 ,77,MS-DOS,Moscow,Mihail_Vinogradov,00-00-000000,300,CM,IBN,INA:rn3aig.ru
 ,293,The_Endless_Quest,Moscow,Leo_V_Mironoff,00-00-
 000000,300,CM,IBN,INA:lvm.twiilghtparadox.com
 ,326,Mad_Project,Moscow,Andy_Chernyshenko,7-499-269-
 6069,9600,XV,MO,MN,V32B,V42B,U,Tvd,ENC
 ,421,Sky_Hawk_#2,Moscow,Andrew_Beyzerov,7-495-232-7721,9600,MO,LO,H16,VFC,V34
 ,630,Crazy_Students,Moscow,Stanislav_Safronov,7-495-423-
 3328,9600,XX,LO,V34,H16,VFC,V32T,U,Tvd
 ,841,Rublovo_Station,Moscow,Aleksey_Alekseyev,7-495-414-3359,9600,MO,XX,V34,V42B,U,Tcd
 ,845,fido.freeseide.ru,Moscow,Andrew_Korovin,00-00-000000,300,MO,CM,IBN,INA:fido.freeseide.ru
 ,848,NodeX_Station,Moscow,Ivan_Agarkov,00-00-000000,300,MO,CM,IBN,INA:fidonode.in
 ,870,Uncle_Fedor,Moscow,Fedor_Beresnev,7-495-795-0547,9600,XX,V34,VFC,V32T,H16,U,TF
 ,883,Starlight_XPRESS,Moscow,George_Khomenkov,7-495-723-7918,9600,XX,CM,MO,V34,VFC,H16
 ,990,Silver_Wings,Moscow,Ales_Kleschenko,7-495-382-2753,9600,XX,V34,V32T,H16
 ,1014,Serpent_Station,Moscow,Andrew_Zharov,7-495-583-3258,9600,XX,MO,H16,V32T,VFC,V34,U,Tvd
 ,1156,Bike_Zone,Moscow,Stanislav_Shaleev,7-495-487-9970,2400,MO
 ,1314,SAV_Station,Mytishchi,Alexander_Sokolov,7-495-583-4517,9600,MO,V34,VFC,V32T,H16,U,Tvd
 ,1356,PrometSoft,Moscow,Alexandr_Dobroslavskiy,7-495-683-
 8863,9600,XX,MO,V34,H16,ICM,IBN,INA:217.70.23.230
 ,1437,Crazy_Art,Kaliningrad,Serzh_Mitrofanov,7-495-512-0938,9600,MO,XX,V32B,H16,U,Tvd
 ,1490,Expert,Khimki,Sergey_Tikhonenko,7-495-571-
 4212,9600,XX,V32B,V42B,ICM,IBN,IFC,INA:stking.dyndns.org,U,Tut
 ,1643,Freq_Files,Moscow,Oleg_Stoljarov,7-495-376-8830,9600,MO,XX,V32,V42B,U,TUd
 ,1665,MinDo,Moscow,Katya_Khodak,7-495-433-



8340,9600,V32T,V42B,HST,XX,CM,IBN,INA:mndwg.myftp.org,U,ENC
 ,1721,Gateway_of_Last_Resort,Moscow,Mihail_Kabanov,00-00-000000,300,MO,CM,IBN,INA:fido.tdto.ru
 ,1795,Strange_Scientific_World,Moscow,Timur_Miniazhev,7-495-412-
 6036,9600,XX,MO,H16,V32T,V34,U,Tcd
 ,1817,Kollins_Station,Moscow,Sergey_Pudovkin,7-495-417-4283,9600,XX,MO,V32B,H16,MN,U,TXd
 ,1935,Jungle_Station,Moscow,Aleksey_Larioncev,7-495-352-2716,9600,XX,V34,U,TUd
 ,1955,S2_Graphics_Station,Moscow,Kostya_Volkov,7-495-791-5828,9600,XX,MO,V34,V32,V42B,U,Tvd
 ,2030,Terra_bbz,Moscow,Dimitri_Smushluaev,7-495-412-3629,9600,XW,MO,LO,V34,V42B,VFC,U,Tvd
 ,2065,f2065.no-ip.org,Moscow,Eugene_Palenoock,00-00-
 000000,300,XW,MO,MN,LO,CM,PING,IBN,IFC,INA:f2065.no-ip.org
 ,2414,RV,Moscow,Alex_Naumov,7-495-488-0694,9600,MO,MN,XX,V34,V42B,U,TAd
 ,2501,Sage_office_Station,Moscow,Sergey_Aleschenko,7-495-352-8480,9600,MO,XX,V34,U,TUd
 ,2584,3BEPb_STATION!,Moscow,Nick_Kalinin,7-495-197-3505,9600,MO,XW,V32B,V34,V42B,U,Tcd
 ,2647,RCK_Station,Moscow,Sergey_Klimov,7-495-348-1806,9600,XX,MO,V34,U,Tcd
 ,2788,madness_around,Moscow,Maksim_Poloynikov,00-00-000000,300,MO,ICM,IBN,INA:f2788.no-ip.org
 ,3204,Existential,Moscow,Evgeny_Osin,7-495-672-3729,9600,MO,XX,V34,H16,U,TWd
 ,3360,SuperSonic_Station,Moscow,Pavel_Merkulov,7-495-515-2337,9600,XW,V32T,V90C,V42B,U,TVE
 ,3843,31337_Station,Moscow,Anton_Rodin,7-495-398-3843,9600,XX,MO,V34,V42B,U,Tcd
 ,4040,JSTATION,Moscow,Valerij_Kozhevnikoff,7-495-163-1790,9600,XX,MO,V90C,U,TVe
 ,4343,LMXM,Moscow,Alexey_Sukovitsyn,7-495-731-3745,9600,XX,MO,V32T,V34,VFC,H16,U,Tvd
 ,5151,Mad_Station,Moscow,Max_Jukoff,7-495-356-3656,9600,XX,MO,V32B,V42B,U,Tcd
 ,7770,Bibirevo_BBS,Moscow,Sergey_Shamritsky,00-00-000000,300,CM,IBN,INA:7770.net.ru
 ;
 Host,5021,Tiver_Net,Tver,Stanislav_Volchek,7-482-242-1507,9600,XX,MO,V34,VFC,V32B,U,ENC,Tvd
 Hub,19,CaveMan,Tver,Vlad_Pluzhnikov,7-482-234-9276,9600,XX,MO,CM,V34,V32B,H16
 ,4,f4.n5021.z2.fidonet.net,Tver_Russia,Ilya_Elstin,00-00-000000,300,CM,IBN,INA:f4.n5021.z2.fidonet.net
 5,No_Remorse_Mailstation,Tver,Igor_Muzykantov,7-482-244-1160,9600,XX,MO,LO,V90C,U,TWc
 ,14,Paris,Tver,Stanislav_Volchek,7-482-242-1507,9600,XX,MO,V34,VFC,V32B,U,ENC,Tvd
 Pvt,49,NewLife,Tver,Serguei_Revtoev,-Unpublished-,300,MO
 ,200,Internal_Light_of_Anima_Night,Tver,Roman_Papulov,7-482-234-2720,9600,MO,XX,V34
 ,1111,IREEB_at_home,Tver,Alexander_Kalyazin,7-482-231-0451,9600,XX,MO,V34,H16,VFC,V32T
 Hub,29,All-Privet,Tver,Yuri_Kosivtsov,7-482-244-9348,9600,MO,V34,ICM,IBN,INA:fido.tver.ru,U,NEC
 ,2,Anima_Night,Tver,Roman_Tishenko,00-00-000000,300,CM,IBN,INA:fido.rtelekom.ru
 ,11,IREEB,Tver,Nick_Sokolov,7-482-235-3534,9600,XX,LO,MO,V34,H16,VFC,V32T,U,TTG
 ,13,Young_Pig,Tver,Andrey_Bogdanov,7-482-234-1141,9600,XA,MO,LO,V34,H16,VFC,V32T,CM
 ,43,<TIS>_Pvt,Tver,Ivan_Torbin,7-482-255-3239,9600,XX,V34,U,ENC,TWC
 ,140,Love2,Tver,Yaroslav_Fedorov,7-482-233-9303,9600,XX,MO,V34,VFC,V32B,U,ENC,TQF
 ,600,SEL600,Tver,Yaroslav_Fedorov,7-482-243-4033,9600,XX,CM,V34,H16,U,ENC
 ,5021,Net5021_Netmail_Gate,Tver,Yuri_Kosivtsov,7-482-244-9317,9600,MO
 Hub,44,RGS_Mail,Tver,Garryk_Lebedev,7-482-235-7558,9600,CM,XW,MO,V34,H16,IBN
 ;
 Host,5022,Tula_Net,Tula_Russia,Roman_Trunov,7-487-226-6878,9600,XX,V34,V32B,V42B,IBN,U,Tse
 Down,1,Door_to_Nowhere,Tula,Oleg_Lunin,7-487-236-6211,9600,XX,MO,V32B,V42B,U,TSE
 ,2,Peak_Power,Tula,Roman_Trunov,7-487-226-6878,9600,XX,V34,V32B,V42B,IBN,U,Tse,NPK
 Hold,10,University_BBS,Tula,Alex_Zhukov,7-487-232-8925,9600,XX,MO,V32B,H16,U,TQE
 ,32,R-Station,Tula,Dmitry_Zavalskov,7-487-220-5455,9600,XX,V34,H16,V32T,VFC,U,Tvd
 ,40,March_Hare,Tula,Daniil_Ermakov,7-487-231-9800,9600,XX,V34,V32B,V42B,U,TTd
 Down,50,NoBBS,Tula,Ilija_Marchew,7-487-244-6763,9600,XX,V32T,V42B,U,Tvd
 ,54,CRITICAL_MASS,Tula,Dmitry_Ochnev,7-487-236-53-81,9600,XX,V34,V32B,V42B,U,TUF
 Hold,55,old_bastard,Tula,Dmitry_Afanasyev,7-487-227-8986,9600,XX,V34,V32B,V42B,U,TWd
 ,79,Untzraor,Tula,Yury_Teplyakov,7-487-242-2232,9600,XX,CM,V34,V32B,V42B
 Hub,5,KlaX_BBS,Tula,Alex_Rusanov,7-487-235-8181,9600,XX,CM,V32B,V42B,IBN
 ,12,Uncle_Vadaya,Tula,Vadim_Abashin,7-487-223-8888,9600,XX,V32B,V42B
 Hold,13,Cast1e_Of_Green&Sca1ed,Tula,Alex_Sergeantoff,7-487-234-1573,9600,XX,V34,V32B,V42B
 Down,21,Nest_of_Pink_Elephant,Schekino,Alex_Sergeantoff,7-487-51-91166,9600,XX,MO,V32B,V42B
 ,28,The_Dark_Eagle,Tula,Vadim_Evtsev,7-487-227-9496,9600,XX,V34,V32B,V42B,U,TRd
 Down,35,Echo_Cluster,Tula,Vlad_Dragalchuk,7-487-247-2977,9600,XX,MO,V34,V42B,U,TTd
 ,36,Moon_Rainbow_BBS,Tula,Ivan_Kostrukov,7-487-236-5609,9600,XX,XX,V34,U,Tpe



,47,The_X_Files_BBS,Tula,Vladimir_Lyapkin,7-487-236-4853,9600,XX,MO,V34,V32B,V42B
 ,51,Dark_Wizard's_Lair,Tula,Nik_Korolev,7-487-235-8952,9600,XX,LO,MO,V34,V32B,V42B,U,TUE,ENC
 Hold,52,Borneo_Island,Tula,Serg_Borodin,7-487-226-7288,9600,XX,V34,V32B,V42B
 Hold,60,Explorer,Tula,Igor_Romanovsky,7-487-227-1250,9600,XX,V34,V32B,V42B,U,ENC,SMH
 ,63,Virus_BBS,Tula,Andrey_Bykanov,00-00-000000,300,LO,XA,CM,IBN
 ,163,Virus_BBS,Tula,Andrey_Bykanov,7-487-247-9591,9600,LO,XA,H16,V34,V32T,IBN,U,Tud
 ,68,HeavenW00D_Station,Tula,Leonid_Kilasoniya,7-487-237-83-78,9600,XA,V34,V32B,V42B,IBN,U,Tud
 ,73,Dino_BBS,Zaoksk,Ivan_Matrosov,7-487-34-21820,9600,XX,V34,V32B,V42B,U,Tud
 Hold,76,EnergyVampire,Tula,Dmitry_A_Martsinovsky,7-487-299-9999,9600,XX,V34,V32B,V42B
 ,89,f89.n5022.z2.fidonet.net,Tula,Andy_Dmitrieff,00-00-000000,300,CM,IBN
 Hold,90,Mechanics,Tula,Alexander_Orlov,7-487-235-1832,9600,XX,V34,V32B,V42B,U,TQd
 ,102,-=MURzilKA=-,Tula,Andrei_Karpov,7-487-248-7234,9600,XX,V34,V32B,V42B,U,TXE
 ,110,The_Verge_of_Endlessness,Tula,Pavel_Bespalov,7-487-246-6930,9600,XX,V34,V32B,V42B,U,Tsd
 ,113,Adrenalin_BBS,Tula,Nik_Mashkov,7-487-245-2408,9600,XX,LO,MO,V34,V32B,V42B,U,TTd
 ,115,USSTiA,Tula,Vladimir_Lapin,7-487-232-3129,9600,XX,CM,MO,V32B,V42B
 Hub,27,Dark_Old_Tynu,Tula,Alexander_Trifonov,7-487-236-1097,9600,XX,H16,V32T,VFC,V34,MO,U,ToE,ENC
 ,6,Dark_Lord_Darth_Wader_Station,Tula,Sergey_Zakharov,7-487-239-3002,9600,XX,V34,V32B,V42B,MO,LO,U,TVI
 ,16,HeartBreak_House,Tula,Andrew_Mamohin,7-487-244-1042,9600,XW,MO,V32B,V42B,U,Tud,NEC,ENC
 ,17,Tired_Station,Tula,Alexandr_Senturin,7-487-234-1967,9600,XX,V32B,V42B,U,TqF
 ,20,Fox_SOFT_Station,Tula,Denis_Bubnow,7-487-227-1293,9600,XX,VFC,V32B,V42B,U,Tcd
 Hold,24,L.O.F.T_System,Tula,Nick_Philippovich,7-487-235-0923,9600,XX,MO,V34,V32B,V42B,U,Tsd
 ,34,FL_BBS,Leninsky,Alexey_Sopikov,7-487-679-1521,9600,XA,V34,V32B,V42B,U,ENC
 ,38,Woodpecker_Station,Tula,Dmitry_Shutow,7-487-232-7994,9600,XX,MO,V34,H16,V32T,VFC,U,Tud
 ,49,Ventorderan,Tula,Makc_K_Petrov,7-487-231-2053,9600,XX,V34,V32B,V42B,U,TRE
 Hold,56,NickoServer,Tula,Nick_Vybornov,7-487-234-83-39,9600,XX,V34,V32B,V42B,U,Tud
 Hold,67,Dimanjy_BBS,Tula,Dmitriy_Zharkov,7-487-277-18-37,9600,XX,V34,V32B,V42B,U,Tud
 ,77,Formula1_Station,Tula,Serge_Zaitsev,7-487-230-39-31,9600,XX,V34,V32B,V42B,U,Tvd
 ,88,Love_&_Kiss,Tula,Alexey_Gaitsev,7-487-239-6541,9600,XX,MO,V32B,V42B
 Hub,43,Alice_forever,Tula,Alexander_Safronov,7-487-230-8387,9600,XX,CM,V34,H16,V32T,VFC
 ,25,Shut_Of_Sky_Station,Tula,Wladimir_Shatovsky,7-487-220-3739,9600,XX,CM,ZYX
 ,26,Kst_House,Tula,Konstantin_Lobshtein,7-487-235-8292,9600,XX,V32B,V42B,U,TVd
 ,31,Fatness_Station,Tula,Gena_Boriskin,7-487-231-2857,9600,XX,V32B,V42B,U,TQE
 Down,37,Invisible_Plant,Schekino,Vladimir_Faber,7-487-51-96688,9600,XX,CM,V34,V32B,V42B
 ,39,Life_Station,Tula,Dmitry_Lybin,7-487-236-8350,9600,XX,CM,V32B,V42B
 Down,42,Computer-Service_BBS,Tula,Alexandre_Kroushine,7-487-234-5032,9600,XX,V34,V32B,V42B,U,TUE
 Down,58,Glory_BBS,Tula,Vladimir_Abramov,7-487-224-6355,9600,XX,V34,V32B,V42B,U,TtE
 ,69,SergKo_Station,Tula,Sergey_Kostin,7-487-227-8023,9600,XX,V32B,V42B,U,TTd
 Down,70,Aero_Zone,Tula,Stanislav_Bazhenov,7-487-227-5553,9600,XX,V34,V32B,V42B,U,Tbd
 Hold,78,CTAPOCTA_BBS,Tula,Dmitry_Fedotov,7-487-236-3858,9600,XX,V32B,V42B,U,TTd
 Hold,96,Belly_Button,Tula,Vasily_Gryaznov,7-487-248-6773,9600,XX,V32B,V42B,U,TVd
 ,120,KEA_Station,Tula,Eugeny_Klochkov,7-487-247-0365,9600,XX,V34,V32B,V42B,U,TQF
 Hold,177,pitline,Tula,Serge_Zaitsev,7-487-236-4925,9600,XX,V34,V32B,V42B,U,TVd
 Hub,59,Stalker_Station,Tula,Paul_Korshakov,7-487-232-9650,9600,XX,CM,V34,V32B,V42B
 ,18,CosmozOne_BBS,Tula,Dmitry_Vasin,7-487-233-4653,9600,XX,V34,H16,V32T,VFC,U,Tud
 ,33,Student,Tula,Anatoly_Strukov,7-487-231-6924,9600,XX,V32B,V42B,U,Tud
 Down,53,Irreligious_Station,Tula,Anthony_Kazansky,7-487-221-5485,9600,XX,V32B,V42B
 ,57,Drey_Home_BBS,Tula,Andrey_Kirichenko,7-487-226-3753,9600,XX,V34,V32B,V42B,U,TVd
 ,61,The_BAT_Station,Tula,Oleg_Samsonov,7-487-224-2515,9600,XX,V34,V32B,V42B,U,Tud
 ,64,Orion,Tula,Alexander_Goncharov,7-487-249-4466,9600,XX,V34,V32B,V42B,U,Tud
 ,71,Abysss_station,Tula,Alexey_Ivanov,7-487-221-12-85,9600,XX,V34,V32B,V42B,U,TVE
 Down,72,Rage_Station,Tula,Alexey_Trekhsvoyakov,7-487-277-9097,9600,XX,V34,V32B,V42B,U,Tud
 ,74,NoName_BBS,Tula,Evgeny_Ilushin,7-487-237-8935,9600,XX,V34,V32B,V42B,U,TTd
 Hold,75,CFD-Station,Tula,Dmitry_Babayev,7-487-220-68-77,9600,XX,V34,H16,V32T,VFC,U,TRE
 ,80,Raven_BBS,Tula,Alexander_Sorokin,7-487-242-8902,9600,XX,V34,V32B,V42B,U,TTd



Down,85,Paradox_Station,Tula,Ruslan_Izofenko,7-487-248-7900,9600,XX,V34,V32B,V42B,U,TVd
 ,101,Vega_BBS,Tula,Pavel_Dorozhkin,7-487-242-1271,9600,XX,V34,V32B,V42B,U,TTd
 ,103,Spacecraft,Tula,Oleg_Korabelnikov,7-487-231-1928,9600,XX,V34,V32B,V42B,U,TPd
 Hold,111,Sesh_CluB,Tula,Alexandr_Isachenkov,7-487-248-6919,9600,XX,V34,V32B,V42B,U,TUd
 Hub,128,Solaris_station,Tula,Oleg_Smirnov,7-487-230-8054,9600,XX,CM,V34,V32B,V42B,IBN
 ,62,Rec_IP_BBS,Schekino,Roman_Chadaev,7-487-51-62211,9600,XA,CM,V34,V32B,V42B
 ,65,FYI,Tula,Yura_Filatov,7-487-232-28-00,9600,XX,CM,V32B,V42B
 ,165,JapanServer,Leninsky,Yura_Filatov,7-487-67-92595,9600,XX,V32B,V42B,U,TVd
 Hold,66,StrongHold,Tula,Eugene_Gusev,7-487-235-64-58,9600,XX,V32B,V42B,U,TVd
 ,81,PanDA_Station,Tula,Dmitry_Pankov,7-487-226-9745,9600,XW,V34,V32B,V42B,U,TTd
 ,82,Bel_Records,Tula,Konstantin_Beliakov,7-487-235-8466,9600,XX,CM,MO,V34,V32B,V42B
 ,123,Moments_In_Love,Schekino,Ilya_Titchev,7-487-51-94405,9600,XX,CM,V34,V32B,V42B
 ;
 Host,5023,Kaluga_Net,Kaluga,Alexander_Fyodorov,7-4842-766604,9600,V34,CM,XA
 ,11,ZIV_&_Co,Kaluga,Igor_Zakharov,7-4842-561760,9600,V34,CM,LO,XA,IBN,INA:elecs.kaluga.com
 Pvt,2,Dark_Half,Kaluga,Igor_Koltsov,-Unpublished-,300,MO
 ,12,T-Station,Kaluga,Alexander_Fyodorov,7-4842-766604,9600,V34,CM,XA
 ,19,UNIVERSAL_PRITE,Kaluga,Evgeny_Belichenko,7-4842-752006,9600,V32B,V42B,XX,U,TUd,NEC
 ,20,DFGSZN_Station,Kaluga,Igor_Kharchenko,7-4842-534720,9600,V34,MO,U,TQd
 ,21,Mostly_harmless,Kaluga,Konstantin_Kirsanov,00-00-
 000000,300,CM,IBN,INA:f21.n5023.z2.fidonet.net
 ,43,Gimet_Station,Kaluga,Nicolai_Naimushin,7-4842-721459,9600,V32B,V42B,LO,XX,U,TQd
 ,44,Dreamer's_Station,Kaluga,Alexandr_Tishkin,7-4842-591138,9600,V32B,V42B,MO,XX
 ,52,Z80-Rulezz,Kaluga,Alex_Krivospitsky,00-00-000000,300,CM,IBN,INA:62.148.148.19
 ,54,Twilight_Station,Kaluga,Bogdan_Spasennikov,7-4842-528891,9600,V32B,V42B,XX,U,TuE
 ,57,SLON_Station,Kaluga,Anton_Reznikov,7-4842-558884,9600,MO,V32B,V34,XX
 ,112,T-Galax,Kaluga,Alexander_Fyodorov,7-4842-735813,9600,V34,MO,XA
 ;
 Host,5024,Vladimir_Net,Vladimir_Russia,Oleg_Strelchenko,7-492-229-4009,9600,XA,CM,V32B,V42B
 ,1,Golden_Domes,Vladimir,Vladimir_Maksimov,7-492-227-9920,9600,XA,CM,V32B,V42B
 ,2,The_NightNet,Vladimir,Sergey_Kuzmin,7-492-222-6402,9600,XA,MO,V32,V42B
 ,7,Electronic_Insect,Vladimir,Serg_Karpov,7-492-232-3551,9600,XA,MO,ZYX,U,TUd
 ,8,Always_Ready,Vladimir,Vladimir_Timohin,7-492-229-7697,2400,XA,MO,V42B
 ,9,DD9_Mail_Station,Vladimir,Dmitry_Danilenko,7-492-233-2992,9600,XA,CM,V32B,V42B
 ,10,Forest_Town,Vladimir,Dmitry_Alexandrov,7-492-229-5953,9600,XA,MO,V32,V42B
 Hold,11,Steve_John_Samond_BBS,Vladimir,Viacheslav_Smolensky,7-492-223-
 2347,9600,XA,CM,V32B,V42B
 Hold,14,f14.n5024.z2.fidonet.net,Vladimir,Viacheslav_Smolensky,-Unpublished-,300,CM,IBN
 ;E ,12,GlobAL_VPL_HOST,Vladimir,Grigoriy_Lyubishev,-Unpublished-,9600,ZYX,XA
 ;E -- Invalid phone number -- "-Unpublished-"
 Hold,13,Program_Paradize_BBS,Vladimir,Alexandr_Alexandrov,7-492-224-5592,9600,XA,V32B,V42B
 ,16,Bless_Vladimir,Edward_Protalinskiy,7-492-221-76-97,9600,XA,V34,V42B
 ,17,LAN_Station,Vladimir,Andrey_Islevsky,7-492-236-0967,9600,XA,MO,V34,V42B,U,TOc
 ,20,MuromADMStation,Murom,Maxim_Korovushkin,7-492-343-3775,9600,XA,ZYX
 ,21,Beer_Stantion,Vladimir,Aleksandr_Lenin,7-492-232-76-29,9600,XA,CM,MO,V32B,V42B
 ,22,Stranger_Station,Vladimir,Danila_Goncharov,7-492-224-7246,9600,XX,V34,V42B
 ,23,Friends_Station,Vladimir,Vlad_Pozdnyakov,7-492-224-0455,9600,XA,MO,V34,V42B
 ,24,Hi-Fi_System,Vladimir,Mihail_Maximov,7-492-227-8942,9600,XA,V34,V42B,U,TOp
 ,25,ICO_BBS,Vladimir,Igor_Kolesnikov,7-492-223-7354,9600,XA,V32B,V42B,U,TPD
 ,26,Pearl_Cave,Vladimir,Alexandr_Kulikov,7-492-231-0445,9600,XA,MO,V32B,V42B
 ,27,BBS_Maestro,Raduzhny,Evgeni_Vinogradov,7-492-543-1514,9600,V32B,V42B
 ,30,Crazy_BBS,Vladimir,Ilya_Krylov,7-492-233-0294,9600,XA,MO,V32B,V42B,UNEC
 ,33,Indecent_Proposal,Vladimir,Alexey_Limonov,7-492-237-5941,9600,XA,MO,V32B,V42B,U,TOE
 ,35,OldLight,Vladimir,Vladimir_Pochaev,7-492-231-6311,9600,MO,XA,V34,V42B
 ,40,LigaNet_BBS,Vladimir,Danil_Kutepkin,7-492-237-5814,9600,XA,ZYX
 ,50,MegaVolt_Server_BBS,Vladimir,Victor_Gnevashev,7-492-226-1104,9600,XX,V34,V42B
 ,55,Mystery_BBS,Vladimir,Anton_Lisnenko,7-492-234-8893,9600,XA,V34,V42B
 ,73,HAM-RADIO_BBS,Vladimir,Oleg_Strelchenko,7-492-229-4009,9600,V32B,V42B,XA,CM,U,NPK



,111,Amber,Vladimir,Konstantin_Staroverov,7-492-233-2988,9600,XA,CM,V32B,V42B
 ,1024,NEWLEO,Vladimir,Leonid_Novikov,00-00-000000,300,CM,IMI,EMA:f1024@inbox.ru
 ,2000,Y2K_System,Vladimir,Alexander_Krasnov,7-492-234-3933,9600,XA,MO,V32B,V42B
 ;
 Host,5025,Chernozem_Net,Voronezh_Russia,Michailo_Bachtin,7-473-223-
 9339,9600,V34,V42B,IBN,ICM,INA:fido.lordmb.ru,U,TVd
 Hub,5025,Virtual_HubSedal,Voronezh,Oleg_Derevenetz,00-00-000000,300,CM,XX,IBN
 Hub,2,Mihinsoft,Voronezh,Jurij_Mihin,7-473-265-1078,9600,V34,V32B,V42B,IBN,XA,CM
 ,77,Energo,Voronezh,Dmitry_Gorbatov,7-473-269-8316,9600,V34,MO,CM
 Hold,88,M0rda,Voronezh,Vitaly_Didkovsky,7-473-239-3077,9600,V32B,V42B,XA,U,TSE
 ,2275,RaveChannel,Voronezh,Vladimir_Zabolotsky,7-473-259-9391,9600,V32B,V42B,VFC,MO,XA,U,TTE
 ,73,REX,Voronezh,Oleg_Kutepov,7-473-241-0051,9600,V34,V32T,VFC,HST,XX,MO,LO,U,TUE
 Hold,25,Cry_For_Dawn,Voronezh,Michael_Radchenko,7-473-233-3110,9600,V32B,V42B,XA,U,TVD
 Hold,35,Palmax,Voronezh,Alexandr_Pavlov,7-473-234-8837,9600,XX,V32B,V34,V42B,MO,U,TTD
 ,17,Ex-PVT,Voronezh,Vladimir_Solomatin,00-00-000000,300,CM,IBN,INA:213.129.119.162
 Hub,3,Virtual_HubSedal,Voronezh,Oleg_Derevenetz,00-00-000000,300,CM,XX,IBN
 ,128,FIDO_Internet_Gate,Voronezh,Alex_Sedykh,7-473-253-0550,9600,CM,XX,V32B,V34,V42B,IBN,MO
 ,75,Lord,Voronezh,Michailo_Bachtin,7-473-223-
 9339,9600,XX,V32B,V34,V42B,IBN,ICM,INA:fido.lordmb.ru,U,TTF
 ,121,IceLAN,Voronezh,Semen_Panevin,7-473-221-
 2805,9600,CM,MO,H16,V32T,VFC,V90C,X2C,XX,IBN,IFC
 ,888,KOMTEX,Voronezh,Nikolaj_Uvarov,7-473-273-0001,9600,V34,V42B,XX,MO,U,TVD
 Hold,98,Shabba,Voronezh,Andrei_Shabunin,7-473-260-
 0987,9600,H16,V34,V32T,VFC,#20,XX,MO,U,TUC
 ,71,vandersexxxx,Voronezh,Julia_Shilyuk,7-473-225-3122,9600,V34,V42B,XX,U,TAd
 Hub,38,TV&S_Night,Voronezh,Sergei_Tuchinski,7-473-246-
 2858,9600,V32T,VFC,V34,V42B,XX,MO,U,TQd,NEC
 ,36,User_Station,Voronezh,Gennady_Deev,7-473-235-8188,9600,V32B,V42B,XA,MO,U,TWC
 ,18,Riddle,Voronezh,Vitaly_Lunyov,00-00-000000,300,IBN,CM,INA:f18.n5025.z2.fidonet.net
 Hub,12,Friend,Voronezh,Petr_Grushin,00-00-000000,300,CM,IBN,IFC,INA:12.fidosoft.ru
 ,150,TYAX,Voronezh,Petr_Grushin,7-473-255-
 8978,9600,ZYX,V34,XA,ICM,IBN,IFC,INA:150.fidosoft.ru,U,TWh
 Hub,69,PROF-Home,Voronezh,Oleg_Kravets,00-00-
 000000,9600,V34,V42B,XA,CM,IBN,INA:80.82.59.168,U,NPK
 ,55,LIANA,Voronezh,Andrey_Nikiforenko,00-00-000000,300,CM,IBN,INA:f55.n5025.z2.fidonet.net
 ,14,Default_Error,Voronezh,Pavel_Makarenko,00-00-
 000000,300,CM,IBN,INA:f14.n5025.z2.fidonet.net, IEM:pavel@makarenko.vrn.ru
 ;
 Host,5026,Ivanovo_NET,Ivanovo_Russia,Max_Grushansky,7-493-230-7277,9600,XA,V34,H16,MO,CM
 ,1,MicroBug's_Station,Ivanovo,Max_Grushansky,00-00-000000,300,CM,IBN,INA:f1.n5026.z2.fidonet.net
 ,8,Aircraft_Repairing_Factory,Ivanovo,Aleksey_Bezrukov,7-493-223-0798,9600,XA,V34
 ,30,Nice_Body,Kineshma,Alexander_Veselov,7-493-315-5840,9600,XA,V34,V42B,CM
 ,35,Secret_Station,Lejnevo,Dmitriy_Ptitsyn,7-493-572-1779,9600,ZYX,XX,U,TPd
 ,38,Cemetery,Ivanovo,Alexey_Egorichev,7-493-241-9861,9600,XX,V34
 ,54,Ice,Lejnevo,Dmitriy_Ptitsyn,7-493-572-1290,9600,ZYX,XX,CM
 ,70,Dr_Swapper_BBS,Ivanovo,Vladimir_Zayamy,7-493-241-6597,9600,XX,V34
 ,73,PlagueE_BBS,Ivanovo,Anatoly_Shavelev,7-493-243-4770,9600,XX,V34
 ,74,Cornet_Station,Ivanovo,Timur_Zaridze,7-493-242-4517,9600,V34,XX
 ,75,Tip-Top,Ivanovo,Anton_Gusev,7-493-229-9251,9600,V34,XX
 ,76,TNT_Station,Ivanovo,Boris_Kutin,7-493-248-1969,9600,XX,V34,MO
 ,78,f78.n5026.z2.fidonet.net,Ivanovo,Igor_Gorbenkoff,00-00-
 000000,300,CM,IBN,INA:f78.n5026.z2.fidonet.net
 ,80,Exe_Station,Ivanovo,Stas_Repin,7-493-232-8594,9600,V34,XX
 Hub,10,Army_of_lovers,Ivanovo,Max_Grushansky,7-493-230-7277,9600,V34,XA,CM,MO,U,NPK
 ,4,CAC_Department,Ivanovo,Michael_Kirshtein,7-493-237-9786,9600,XA,V32B,V42B,MO
 ,5,Worsted_Mill,Ivanovo,Vasily_Grigorjev,7-493-241-9392,9600,H16,V34,XA
 Hold,6,Tubular_Bells,Ivanovo,Dmitriy_Zykov,7-493-235-8836,9600,XA,ZYX,MO
 ,7,Ramburs,Ivanovo,Alexander_Chumikov,7-493-241-6690,9600,V32B,V42B,XA,MO



,12,RodnikiTextil,Rodniki,Alex_Bolshakov,7-493-362-3572,9600,V42B,XA,MO
 ,24,ExRamburs_Branch,Ivanovo,Michael_Tikhov,7-493-232-9189,9600,V42B,XA
 ,28,St'MustDie,Ivanovo,Pavel_Pavlovkov,7-493-243-0174,9600,V34,H16
 ,32,Grey_Home,Kineshma,Albert_Gunichev,7-493-315-5273,9600,XX,ZYX,CM
 ,34,IATK,Ivanovo,Oleg_Woskresenskij,7-493-223-4394,9600,V32B,V42B,XX
 ,37,ZEP-Station,Ivanovo,Sergey_Davletov,7-493-235-9348,9600,XX,V34,MO
 ,44,VAL,Vichuga,Valery_Novozhilov,7-493-542-4486,9600,XX,ZYX,U,Tpd
 ,64,Silencer,Ivanovo,Eugene_Kolesnitchenko,7-493-243-6248,9600,XX,V34,MO,LO,U,TUe
 ,68,Stalker_BBS,Ivanovo,Pavel_Woznyak,7-493-230-4574,9600,XX,V34
 Hub,14,Revolver,Ivanovo,Oleg_Razoff,7-493-232-9671,9600,V32B,V42B,XA,MO
 Pvt,9,Sit'n'OFF,Ivanovo,Andrey_Sitnoff,-Unpublished-,9600,V32B,V42B,XA,U,NEC
 ,16,Kolobok,Ivanovo,Dmitry_Bagaev,00-00-000000,300,CM,IBN,INA:f16.n5026.z2.fidonet.net
 Hold,20,A_Project,Ivanovo,Alexander_Kriventsov,7-493-223-0643,9600,XX,V32B,V42B
 ,36,IvTorgTechnika,Ivanovo,Andrey_Kovalev,7-493-229-0845,9600,XX,V32B,V42B
 ,40,IBrunoM,Rodniki,Bruno_Alfonso_Amaury,7-493-362-4938,9600,XX,V32B,V42B
 ,46,WolfStation,Ivanovo,Alexandr_Volkov,7-493-241-2697,9600,V32B,V42B,XA,MO
 ,47,xWay_station,Ivanovo,Yuri_Novokhatko,7-493-237-4508,9600,XX,ZYX,MO
 ,48,ER_Mail_Station,Yuzha,Dmitriy_Smirnoff,7-493-342-2680,9600,XX,V34
 ,50,Strizh_Station,Ivanovo,Andrey_Strizhov,7-493-230-1974,9600,XX,V34
 ,52,OSZN,Vichuga,Andrey_Nechaev,7-493-542-2554,9600,XX,V34
 ,65,Gorgas,Ivanovo,Andrey_Kovalev,7-493-230-1779,9600,XX,V32B,V42B
 ,15,15,Ivanovo,Alexandr_Strelnikov,00-00-000000,300,CM,IFC,IBN,INA:f15.n5026.z2.fidonet.net
 ,42,BBStation,Ivanovo,Boris_Bragin,7-493-237-4560,9600,XX,V34,U,TVE
 ,43,Kohma_Hackers_Group,Kohma,Dmitry_Trusov,7-493-225-2458,9600,XX,V32B,V42B,MO
 ,45,Elemental's_BBS,Ivanovo,Alexander_V_Popaduck,7-493-242-4266,9600,V34,XW,CM,MO
 ,55,Half_Station,Ivanovo,Evgeniy_Zemskov,7-493-242-3999,9600,XX,V34,U,TRF
 ,56,Yacudzda_BBS,Ivanovo,Evgeniy_Yacubov,7-493-253-7700,9600,XX,V34,V42B,U,TTF
 ,57,slaughterhouse,Ivanovo,Alexander_Terehov,7-493-242-2789,9600,XX,V34,MO
 Hub,49,HardwareBBS,Ivanovo,Alexey_Vtorov,7-493-241-0125,9600,XX,V34,V42B,CM
 ,59,TEC-3_Station,Ivanovo,Andy_Gorbachov,7-493-225-8244,9600,XX,V32B,V42B,CM
 ,62,Arise,Ivanovo,Alexander_Mironov,7-493-229-4718,9600,V42B,V34,MO,XX,U,TTD
 ,63,BEV-Station,Ivanovo,Evgeny_Belov,7-493-237-7334,9600,MO,XX,V34,U,TUe
 ,67,DCL,Ivanovo,Dmitry_Lapin,7-493-230-0253,9600,XX,V34,MO,U,TVd
 ,77,ZodiacBBS,Shuya,Ilya_Pelyovin,7-493-512-5358,9600,V34,XX,MO
 ,83,SYNERGY,Ivanovo,Andrey_Lukichov,7-493-223-0106,9600,XX,V34,V42B
 Hub,60,St'MustDie,Ivanovo,Pavel_Pavlovkov,7-493-226-2513,9600,V34,H16,MO
 ,18,Alchemic_BBS,Ivanovo,Alexander_Bessarab,7-493-241-7995,9600,V42B,XX
 ,23,ITD,Ivanovo,Igor_Zverev,7-493-241-6913,9600,XX,H16,V34,U,TSE
 ,51,Amiga_Rulez_BBS,Ivanovo,Vladimir_Berezenko,7-493-230-2087,9600,V32B,V42B,XA
 ,53,NetWalker,Ivanovo,Anton_Kasatkin,7-493-235-4201,9600,XX,V32B,U,TOd
 ,71,LairNET_Station,Ivanovo,Sergey_Malukov,7-493-242-7918,9600,V34,XX,MO
 ;
 Host,5027,Orel_Net,Orel_Russia,Kostya_Krivanogov,7-486-241-1705,9600,V34,XX,MO,CM
 ,3,Iron_Felix,Orel,Sergey_Tarasov,7-486-272-5625,9600,XX,MO
 ,12,MS-[GAME]-BBS,Orel,Kostya_Krivanogov,7-486-241-1705,9600,V34,CM,XX,MO,U,NPK
 ,14,MSBBS,Orel,Nick_Nozdrunov,7-486-276-4962,9600,XX,MO
 ,17,Bigsoft,Orel,Nick_Nozdrunov,7-486-277-7818,9600,XX,MO
 ,21,F1_communications,Orel,Andrew_Maltsev,7-486-243-6970,9600,MO,CM
 ,25,Snark,Orel,Serg_Semin,7-486-277-4269,9600,XX,MO
 ,26,UFPS,Orel,Sergej_Svetkin,7-486-241-7135,9600,MO,V34
 ,5027,NC,Orel,Kostya_Krivanogov,7-486-241-6271,9600,V34,XX,MO
 ;
 Host,5028,Yaroslavl_Net,Yaroslavl,Sergey_Lukyanenko,7-4852-
 252700,9600,XX,V34,V42B,MO,IBN,INA:gw.sttec.yar.ru
 Down,30,Myst_BBS,Tutaev,Alexandr_Berdakov,7-48533-20408,9600,XX,V32B,V42B
 Down,61,Procuratura,Yaroslavl,Oleg_Zherdev,7-4852-728948,9600,XX,V32B,V42B,MO,U,NPK
 ,63,YarStTec_Station,Yaroslavl,Sergey_Lukyanenko,7-4852-
 252700,9600,XX,MO,V34,V42,INA:gw.sttec.yar.ru



,66,Underground_Portal, Yaroslavl, Dmitriy_Ignatov, 00-00-000000, 300, CM, INA: uportal.sytes.net
 ,67, YarDis_Station, Yaroslavl, Eugene_Dombrovsky, 7-4852-574936, 9600, XX, MO, V34, V42, ICM, IBN, INA: yardis.ru
 ;
 Host, 5029, Ryazan_Net, Ryazan, Roman_Balduev, 7-491-245-1208, 9600, XX, V34, V42B
 Hold, 1, Net_Centre, Ryazan, Yuri_Kolesov, 7-491-293-5111, 9600, MO, V32B, V42B
 Pvt, 3, Mango_Dreams, Ryazan, Sergei_Kakovkin, -Unpublished-, 9600, MO, V34, V42B
 ,4, Lodestar, Ryazan, Serge_Lichino, 7-491-244-1979, 9600, XX, MO, V34, V42B
 Pvt, 5, RSL_Station, Ryazan, Alexey_Zakirov, -Unpublished-, 9600, MO, V34, V42B
 Down, 6, Sub-Zero's_Station, Ryazan, Paul_Baikov, 7-491-236-3364, 9600, XX, MO, V32B, V42B, U, TUE
 Pvt, 7, Diamond_BBS, Ryazan, Vitaly_Ponomarjov, -Unpublished-, 9600, XX, V32B, V42B, MO
 ,9, The_Power_of_Music_/2, Ryazan, Ilya_Katargin, 7-491-222-9595, 9600, MO, XW, V34, V42B, U, TwH
 ,10, Angel_BBS, Ryazan, Anton_Galkin, 7-491-224-6079, 9600, MO, XA, V34, V42B, U, TUD
 ,14, Eternity_BBS, Ryazan, Sergey_Safronov, 7-491-234-7284, 9600, XX, V32, V42B
 Pvt, 16, f16.n5029.z2.fidonet.net, Ryazan, Serge_V_Svetoff, -Unpublished-, 300, IBN, INA: 198.63.211.190
 ,21, THE_(X)_FILES, Ryazan, Alexey_Urmanov, 7-491-228-3310, 9600, MO, XX, V34, HST
 ,25, BLOWN_station, Ryazan, Andrej_Popov, 00-00-000000, 300, CM, IBN, INA: ipnode.servebbs.com
 Pvt, 28, evb_private, Ryazan, Eugene_V_Bugakow, -Unpublished-, 9600, MO, V34, V42B
 ,32, Punks_SOFTWARE_Station, Ryazan, Alexey_Bugrov, 7-491-275-7297, 9600, MO, XX, V34, V42B
 ,34, Blue_Flame_Station, Ryazan, Sergey_Anikeev, 7-491-276-4119, 9600, CM, XX, V34, V42B, IBN
 ,42, Magic_Station, Ryazan, Yuriy_Daybov, 7-491-221-1596, 9600, MO, XX, V34, V42B, U, TWd
 ,46, Holy_Deer_Station, Ryazan, Alexandr_Grishin, 7-491-224-9962, 9600, MO, IBN, INA: zmk.rzn.ru, XX, V34, V42B, U, TVh
 ,50, NCL_Station, Ryazan, Michael_Lebedev, 7-491-298-7360, 9600, MO, XX, V32B, V42B
 ,55, Novel_BBS, Ryazan, Roman_Balduev, 7-491-245-1208, 9600, XX, V34, V42B, U, TTC
 ,60, ftn.rzn.ru, Ryazan, Eugene_V_Bugakow, 00-00-000000, 300, CM, IBN, INA: ftn.rzn.ru, U, NC, NPK
 ,77, Iron_Ass_system, Ryazan, Oleg_Anisimov, 7-491-298-5277, 9600, MO, XX, V32B, V42B, U, TUD, NEC
 ;
 Host, 5030, NorthWest_Net, St.Petersburg, Igor_Belyakov, 7-812-534-5805, 9600, XX, MO, LO, CM, V32T, H16, V34, IBN, IFC, ITN
 ,231, HTS-IP, St.Petersburg, Michael_Likhachev, 00-00-000000, 300, CM, MO, LO, IBN, INA: binkd.hts-spb.com
 ,317, Ariandina, St.Petersburg, Anton_Michalchuk, 7-812-314-3796, 9600, MO, XA, MN, LO, V32B, V42B, U, TTE
 ,426, VICA_BBS, St.Petersburg, Vica_Hromova, 7-812-570-4914, 9600, XX, V32B, V42B, U, TUE
 ,500, Underconstruction, St.Petersburg, Slawa_Olhovchenkov, 00-00-000000, 300, CM, IBN, INA: f500.zxy.spb.ru
 ,1118, punk-in-law_station, St.Petersburg, Andrew_V_Prokopchuk, 00-00-000000, 300, MO, LO, CM, IMI, IEM: fido1118@mail.ru
 ,1134, House_BBS, St.Petersburg, Andrey_Zaitsev, 00-00-000000, 300, CM, IMI, IEM: zandre@zandre.ru
 ,1202, ZyNode, St.Petersburg, Dima_Veselov, 00-00-000000, 300, MO, IBN, IFC, U, TPG
 ,1516, ChopRock_Station, St.Petersburg, Dmitry_Grishin, 00-00-000000, 300, CM, IMI, IEM: grinya-ne@mail.ru
 Hub, 87, Virtual_Mobile_/2, St.Petersburg, Tony_Feldman, 00-00-000000, 300, CM, IBN, IFC
 ,129, Alex_Telecom, St.Petersburg, Alex_Sergushev, 00-00-000000, 300, CM, IMI, IEM: alex.sergushev@gmail.com
 ,153, ABC_BBS, St.Petersburg, Andrew_Smetankin, 00-00-000000, 300, MO, LO, IBN, CM, INA: lgw.loniis.spb.ru, U, ENC, NEC
 ,195, Moon_Bay_Station, St.Petersburg, Rinat_Shayakhmetov, 7-812-586-0394, 9600, XX, MO, V34, V42B, U, TVd
 ,229, Home_Station, St.Petersburg, Roman_Boyko, 7-812-387-1536, 9600, MO, V32B, H16, VFC, V34, U, TVE
 ,312, Slayer, St.Petersburg, Alexey_Pantileenko, 00-00-000000, 300, CM, IMI, IEM: greatpav@mail.ru
 ,624, Spanish_City, St.Petersburg, Nikita_Shturnev, 7-812-542-3848, 9600, XX, V32T, VFC, V34, H16, U, TWD
 ,626, VAUT_Station, St.Petersburg, Nikita_Melikhov, 00-00-000000, 300, CM, IMI, IEM: fido@verolom.co.cc
 ,706, Pakhom_Station, St.Petersburg, Pakhom_Golynga, 00-00-000000, 300, CM, MO, IBN, INA: 89.179.122.17
 ,997, Boundless_Pleasure, St.Petersburg, Andrei_Rigikov, 7-812-427-3402, 9600, XX, V32B, V34, V42B, U, TWE
 ,1183, X'Files_Station, St.Petersburg, Vladimir_Kulishkin, 7-812-389-7943, 9600, XX, MO, V32B, V42B, V34, U, TVE
 ,1246, Dmitriy_System, St.Petersburg, Dmitriy_Seleznev, 7-812-560-9537, 9600, XX, V32B, V42B, V34, U, Tve
 ,1256, Merciful_Fate, St.Petersburg, Yuri_Baranov, 00-00-000000, 300, CM, IBN, INA: 92.53.81.59



,1332,Darkstar,St.Petersburg,Dmitry_Tigrov,7-812-348-3427,9600,XX,V32B,V42B,V34,U,TVd
,1418,Angel_Station,St.Petersburg,Alexey_Wagin,7-812-771-5377,9600,XX,MO,V32B,V42B,V34,U,TVd
,1537,Omeh_BBS,St.Petersburg,Ivan_Semenov,00-00-000000,300,CM,MO,LO,IBN,INA:omeh2003.dyndns.org
,1549,80286_BBS,St.Petersburg,Edward_Kravchenko,7-812-461-3823,9600,XX,V34,V42B,U,TUE
,2131,WWW_BBS,St.Petersburg,Wladimir_Wariwoda,7-812-773-7324,9600,XX,V32B,V42B,U,TVF
,2239,PAGUO_Station,St.Petersburg,Jura_Baskakov,7-812-312-0116,9600,V32B,V42B,HST,MO,XX,U,TXE
Hub,115,EdgeCity,St.Petersburg,Andrey_Podkolzin,7-812-571-2286,9600,MO,XA,CM,V34,IBN,IFC
,41,The_Gold_Leaves_into_Night,St.Petersburg,Eugene_Agapov,7-812-224-2067,9600,XA,ZYX,U,TUE
,409,The_SPICE_BB\$95,St.Petersburg,Valery_Mizonov,7-812-273-4571,9600,XX,H16,V32T,U,TVF
,731,s0t,Peterhof,Alexey_Antonyuk,00-00-000000,300,CM,MO,LO,IBN,INA:s0t.ru,PING
,1360,Snark_Station,St.Petersburg,Alexander_Osin,7-812-516-3456,9600,XX,MO,V32B,V42B,V34,CM
,820,The_Accord_Station,St.Petersburg,Nikita_Olennikov,00-00-000000,300,CM,IBN,INA:81.201.19.219
Hub,920,Opera_Home,St.Petersburg,Eugene_Barbashin,7-812-326-4111,9600,XX,V32B,V42B,V34,MO,CM,IBN,IFC,ITN
,78,Zero_Divide,St.Petersburg,Anatoly_Skoblov,00-00-000000,300,CM,IMI,IEM:fidomail@skoblov.pp.ru
,84,SkyNet_Station,St.Petersburg,Peter_Sobolev,00-00-000000,300,MO,CM,IBN,INA:fido.enlight.ru
,189,Badisoft,St.Petersburg,Dima_Badisov,7-812-545-1350,9600,XA,MO,V32T,V34,H16,U,TWE
,214,Alrik_House,Lomonosov,Sergey_Bogomolov,7-812-423-1041,9600,XX,V34,V32B,V42B,U,TVd
,308,Equinox_day,St.Petersburg,Mark_Emelyanov,7-812-783-5664,9600,XX,V32T,HST,U,TUE
,427,Heart_of_Stone_Station,St.Petersburg,Alexander_Andrianov,00-00-000000,300,MO,CM,IBN,INA:fido.andrianov.ru
,541,Soft_Way_Station,St.Petersburg,Igor_Dyatlov,7-812-766-6403,9600,XX,CM,V32T,V34
,577,Pavlovsk_BBS,St.Petersburg,Aleksei_Korobov,00-00-000000,300,MO,LO,IFC,IBN,CM,INA:195.131.30.2
,675,TMG_RHQ,St.Petersburg,Vladimir_Larkov,7-812-446-2851,9600,XX,V32T,H16,U,TVd
,727,Unknown_Error,St.Petersburg,Dmitri_V_Jigatch,7-812-533-5632,9600,XX,MO,MN,V32B,V42B,V34,U,TVe
,766,SABBATH,St.Petersburg,Kostya_Klokachev,7-812-379-6413,9600,V32B,V42B,V34,XA,U,TVE
,832,StarFreq_BBS,St.Petersburg,Konstantin_Chistyakov,00-00-000000,300,CM,IBN,INA:94.19.54.22
,880,ADDITION_#1,St.Petersburg,Andrew_w_goussakovski,7-812-494-8584,9600,MO,V32T,V42B,HST,VFC,V34,IBN,CM
,898,George_st.,St.Petersburg,Yura_Wasiljew,7-812-698-3778,9600,XX,MN,V34,V42B,U,TVF
,907,Equuleus_Station,St.Petersburg,Oleg_Ivanilov,00-00-000000,300,MO,LO,CM,IBN,INA:fidonet.equuleus.ru
,952,AST_BBS_Line2,Pushkin,Anton_Turin,7-812-467-0733,9600,XX,V32B,V42B,VFC,V34,U,TVE
,995,Run-Time_Error_BBS,St.Petersburg,Raimond_Adolfi,7-812-758-7970,9600,XX,MO,V32B,V42B,V34,U,TVd
,1000,Net_Pointlist_Keeper,St.Petersburg,Andrew_W_Goussakovski,7-812-494-8586,9600,XX,MO,LO,CM,V32B,V42B,V34,IBN,IFC,U,NPK
,1081,Crow's_nest,St.Petersburg,Anton_Ryzhkov,7-812-766-6520,9600,XX,V34,V32B,V42B,CM,IBN,INA:93.185.178.40
,1098,ATLAS_station,St.Petersburg,Alecsey_Lanetskey,00-00-000000,300,MO,LO,CM,IBN,INA:ftn.al-lan.ru
,1107,Limes_Inferior,St.Petersburg,Kirill_Pleshkov,00-00-000000,300,CM,IBN,INA:195.131.163.252
,1165,UNreal_Station,St.Petersburg,Pavel_Voronov,7-812-590-3402,9600,MO,XX,V32B,V34,V42B,U,TVE
,1175,Fire_Storm_Station,St.Petersburg,Pavel_Zhiltsov,7-812-252-6179,9600,V32B,V42B,V34,MO,XW,U,TVd
,1322,StrayLight,St.Petersburg,Max_Chirkov,00-00-000000,300,CM,IMI,IEM:straylight@bk.ru
,1351,Nemezida_BBS,St.Petersburg,Andrei_Kozlov,7-812-447-0118,9600,XW,V32B,V42B,V34,U,TUE
,1368,Necromant's_Voice,St.Petersburg,Oleg_Bolshakov,00-00-000000,300,CM,MO,IBN,IFC,INA:89.179.119.45
,1388,Yellow_Bear,St.Petersburg,Mike_Lykoff,7-812-744-9728,9600,XX,MO,V32B,V42B,V34,U,Tcd
,1400,Sunny_Night,St.Petersburg,Tanya_Matveeva,00-00-000000,300,IBN,ICM,INA:fido.matrixagents.net
,1406,Crying_Angel_Station,St.Petersburg,Anya_Malinina,00-00-000000,300,MO,LO,CM,IBN,INA:www.seeker.spb.ru



,1423,SOVA_STATION,St.Petersburg,Andrey_Savitsky,7-812-758-2976,9600,XX,MO,V32B,V42B,V34,U,TVE
 ,1513,HomeLan,Pushkin,Evgeniy_Podlesniy,7-812-567-7417,9600,XX,MO,V34,V42B,U,Tvd
 ,1559,fido.probabribor.spb.ru,St.Petersburg,Kirill_Frolov,00-00-000000,300,CM,MO,IBN,IFC,INA:fido.probabribor.spb.ru
 ,1880,ADDITION_#3,St.Petersburg,andrew_w_goussakovski,7-812-494-8581,9600,MO,LO,CM,V32T,V42B,HST,VFC,V34,IFC,IBN
 ,2013,MAGIC_BOX,St.Petersburg,Sergey_Nilov,7-812-591-4613,9600,MO,XA,V32B,V34,V42B,U,Tvd
 Hub,966,PTSLab,St.Petersburg,Aleksander_Amerikantsev,7-812-534-5805,9600,XX,MO,LO,CM,V32T,H16,V34,IBN,IFC,ITN
 ,74,Cat's_Shadow,St.Petersburg,Michael_Skolsky,00-00-000000,300,CM,MO,IBN,IFC,INA:cats-shadow.spb.ru
 ,117,Center_Point_BBS,St.Petersburg,Dmitry_Prokofiev,7-812-553-0279,9600,XA,ZYX,U,TVF
 ,240,Calm_Harbour,St.Petersburg,Leonid_Freidin,7-812-356-4406,9600,XX,MO,V34,V32T,HST,VFC,U,TWE
 ,450,Beauty_and_the_Beast,St.Petersburg,Max_Malyshev,7-812-446-7078,9600,V34,V32T,H16,VFC,U,TWd
 ,479,Mausoleum_Inc.,St.Petersburg,Dmitry_Finashin,00-00-000000,300,CM,IMI,IEM:dgfr@ntall.ru
 ,553,TSRGP,St.Petersburg,Vladimir_Ignatov,7-812-440-6200,9600,XX,MO,V34,U,TAd
 ,566,PTS,St.Petersburg,Aleksander_Amerikantsev,7-812-534-5817,9600,XX,MO,V32T,H16,V34,U,TTd
 ,638,Tomahawk_Station,St.Petersburg,Maksim_Smetanin,7-812-224-0011,9600,MO,LO,V34,V42B,XX,CM
 ,758,Ilya's_station,St.Petersburg,Ilya_Zatevakhin,7-812-343-1878,9600,H16,V32T,U,Tvd
 ,792,KIA_station,St.Petersburg,Ivan_Kuznetsov,7-812-510-6078,9600,V32B,V42B,XX,MO,MN,U,Tvd
 ,812,Ranger's_Forest,St.Petersburg,Anton_Rozhkov,00-00-000000,300,CM,MO,IBN,IFC,ITN,INA:fido.rantal.spb.ru
 ,872,Kolomyagi,St.Petersburg,Maxim_Rovnich,00-00-000000,300,MO,ICM,IBN
 ,896,WTP_BBS,St.Petersburg,Boris_Litvak,7-812-370-2670,9600,XW,V34,VFC,V32T,H16,U,TUE
 ,1094,Starless,St.Petersburg,Stas_Simanovski,7-812-347-2729,9600,MO,XX,V32B,V34,V42B,U,Tbd
 ,1167,Evil_BBS,St.Petersburg,Dimon_Chistiaccoff,7-812-349-4629,9600,XX,MO,V32B,V42B,VFC,V34,U,Tvd
 ,1339,Subterranean_Station,St.Petersburg,Paul_Vinogradov,00-00-000000,300,CM,IBN,INA:ftp.vv-pulkovo.ru
 ,1361,Diffusor_Station,St.Petersburg,Kirill_Bobrov,7-812-230-9468,9600,XA,MO,V32B,V42B,U,Twd
 Down,1386,AYN,St.Petersburg,Anatol_Nesteroff,7-812-315-9861,9600,XX,MO,V32B,V42B,U,TPF
 ,1416,MobileCity,St.Petersburg,Andrew_Prusakov,00-00-000000,300,MO,MN,IBN,CM,INA:node1416.host-spb.ru
 ,1475,Baal,Lomonosov,Sanya_Makarov,00-00-000000,300,CM,MO,LO,IBN,INA:93.170.2.230
 ,1481,PaaLadin_St,St.Petersburg,Pavel_Semenov,00-00-000000,300,CM,IMI,IEM:admin@erofeev.com
 ,1491,The_Belest_Station,St.Petersburg,Alexander_Krasnitskiy,7-812-294-5292,33600,XX,MO,V34,V42B,ICM,IBN,IFC,INA:belest.homeip.net,U,TWf
 ,1492,Princess_Of_Darkness,St.Petersburg,Alexander_Kalmykov,7-812-541-2630,33600,MO,V32B,V34,V42B,IBN,ICM,INA:1492.spb.ru,U,TVF
 ,1499,Orbital_Cosmic_Station_MIR,St.Petersburg,Alex_Gleys,00-00-000000,300,CM,IFC,INA:89.113.216.120
 ,1520,Fallout_Station,St.Petersburg,Andrey_Geyko,7-812-712-1738,9600,XX,V34,H16,ICM,IBN,U,Tvd
 ,1522,ABComp,St.Petersburg,Andrey_Mironov,7-812-323-8139,9600,MO,V32B,V34,V42B
 ,1532,Mintlabs_System,St.Petersburg,Vadim_Homuakov,7-812-328-0996,9600,XX,MO,V34,V42B,U,TVF
 ,1543,Kitten_in_Rainshire,St.Petersburg,Alexey_Subbotin,00-00-000000,300,MO,CM,EMA:AlexSubbotin@mail.ru
 ,1545,NET_Zone_BBS,St.Petersburg,Nikita_Hohlachev,7-812-510-6286,33600,XX,V32B,V34,V42B,IFC,IBN,INA:nioliz.spb.ru,U,Tve
 Hold,1552,SeverNet_Station,St.Petersburg,Kirill_Riadnykh,00-00-000000,300,CM,IFC,INA:severnet.spb.ru
 ,1554,Magic_Lake,St.Petersburg,Nick_Voronin,00-00-000000,300,CM,MO,IBN,INA:elfy.dyndns.org
 ,1984,In_a_Glass_House,St.Petersburg,Ilya_Moor,7-812-306-9690,9600,XX,MO,V32B,V42B,V34,U,Tbd
 ,1997,Music_Station,St.Petersburg,Alexey_Fayans,00-00-000000,300,IBN,ICM,INA:fido.bsrealm.net
 Hub,1115,EdgeCity_II,St.Petersburg,Dmitriy_Yermakov,7-812-315-



8915,9600,MO,LO,XA,CM,V34,IBN,IFC
 ,25,Dirty_Deeds,St.Petersburg,Nicolas_Rodionov,00-00-000000,300,CM,MO,LO,IBN,INA:195.131.143.90
 ,51,Diogen,St.Petersburg,Peter_Suchkow,00-00-000000,300,CM,IBN,INA:home.diogen.spb.ru
 ,110,Auroville,St.Petersburg,Kostia_Sinitchenko,7-812-312-9338,9600,XA,MO,V32T,V34,U,TRG
 ,133,Lonely_Dale's_Nest,St.Petersburg,Igor_Belyakov,00-00-000000,300,CM,IMI,IEM:dalenest@inbox.ru,U,NC
 ,145,The_Incredible_Station,St.Petersburg,Antuan_Avdioukhine,00-00-000000,300,MO,LO,IBN,CM,INA:incredible.deka.spb.ru
 ,226,Polus-Service,St.Petersburg,Vladimir_Sinyakov,7-812-235-5478,9600,MO,LO,U,TAD
 ,257,Crankly_dad,St.Petersburg,Vova_Uralsky,00-00-000000,300,CM,MO,LO,IBN,INA:adiga.dnsalias.net
 ,275,Dangerous'Place,St.Petersburg,Alexander_Pudikov,7-812-379-7678,9600,MO,XX,V34,V32T,VFC,H16,U,TvD
 ,279,Naked_Gun's,St.Petersburg,Ruslan_Laishev,00-00-000000,300,MO,LO,IBN,CM,INA:sysman.deltatelecom.ru
 ,285,DenSoft_BBS,St.Petersburg,Denis_Molodtsov,00-00-000000,300,CM,MO,LO,IBN,INA:dm285.dyndns.org
 ,297,GrOb_Station,St.Petersburg,Artem_Mihailov,7-812-324-6833,9600,XX,MO,V42B,V32B,U,TRG
 ,299,Fugazi,St.Petersburg,Dmitri_Petras,7-812-571-3779,9600,XX,MO,V32B,U,TRG
 ,338,Zenith,St.Petersburg,Vladimir_Vainshtein,7-812-348-1867,9600,XA,V34,H16,VFC,V32T,U,TvE
 ,350,Harvester_of_Sorrow_St.,St.Petersburg,Klim_Arbuzov,7-812-772-8529,2400,XA,MO
 ,362,BBS_MONTEZUMA,St.Petersburg,Boris_Nesterov,7-812-271-2834,9600,XA,MO,CM,V34
 ,379,Mainstream,St.Petersburg,Igor_Garmiza,00-00-000000,300,MO,CM,IBN,INA:fido.garmiza.spb.ru
 ,448,General_Purpose_BBS,St.Petersburg,Igor_Vanin,00-00-000000,300,CM,MO,IBN,INA:fido.gpmail.spb.ru
 ,518,Sanych_Station,St.Petersburg,Alexander_Danilin,7-812-303-8538,9600,XX,MO,V32B,V42B,V34,U,TTF
 ,519,seven.heaven.bbs.ip,St.Petersburg,Denis_Kozlovsky,00-00-000000,300,CM,IBN,INA:77.239.234.166
 ,529,FH_station,St.Petersburg,Konstantin_Gratchev,7-812-235-3714,9600,XW,CM,V34,V42B
 ,535,Grey_Lensman_Workstation,St.Petersburg,Vladimir_Bakhvaloff,00-00-000000,300,CM,IBN,IFC,INA:zirra.dyndns.org
 ,536,Cybertronics_Studio,St.Petersburg,Max_Toporsky,00-00-000000,300,CM,IBN,INA:89.163.100.173
 ,551,Digital_Minds,St.Petersburg,Alexey_Melky,7-812-234-5149,9600,XX,MO,V32B,V42B,U,TRF
 ,556,Crazy_ZOO_Station,St.Petersburg,Boris_Pankin,7-812-764-5008,9600,XX,V32B,V42B,U,TVE
 ,564,The_Nowhere,St.Petersburg,Vladimir_Kharitonov,00-00-000000,300,MO,LO,CM,IBN,INA:network.sut.ru
 ,579,AMILEN,St.Petersburg,Denis_Kirienko,7-812-567-3958,9600,H16,V32T,VFC,V34,MO,CM,U,ENC
 ,585,RAU-Station,St.Petersburg,Raulinka,7-812-341-4183,9600,XW,MO,V32B,V42B,V34,U,TWE
 ,587,S.W.A.N.'s_Song_Station,St.Petersburg,Andy_Sosner,7-812-730-1566,9600,XX,MO,V32B,V42B,U,TwD
 ,599,City,St.Petersburg,Andres_Il'jin,7-812-740-6343,9600,V34,V42B,XX,MO
 ,608,Panda_Station,St.Petersburg,Alexandr_Melnikov,7-812-232-2690,9600,MO,XX,V34,VFC
 ,609,ARDEN_Station,St.Petersburg,Alexander_Timofeev,7-812-463-8039,9600,XA,MO,V34,U,TWD
 ,635,BAE_Workstation,St.Petersburg,Andre_Bakulin,00-00-000000,300,CM,IBN,INA:bae.selfip.org
 ,671,Install_BBS,St.Petersburg,Konstantin_Rogushin,00-00-000000,300,CM,IMI,IEM:node671@gmail.com
 ,689,ALTAIR_II,St.Petersburg,Kostya_Khrustalov,7-812-592-0577,9600,XA,MO,V34,V42B,U,TXd
 ,691,Lords'_Station,St.Petersburg,Mike_Larckin,7-812-706-1725,9600,V32B,V34,V42B,XX,MO,IBN,INA:larkinmikhail.homeip.net,ICM,U,TWE
 ,700,MacxBug_Exception,St.Petersburg,Cyriil_Moorzin,7-812-585-5897,9600,XR,MO,V32B,V42B,U,TvD
 ,737,Red_Moon_St,St.Petersburg,Dmitry_Tarasov,7-812-434-1829,9600,V32T,H16,VFC,V34,MO,LO,U,TUF
 ,746,COOPER,St.Petersburg,Dima_Kupriyanov,7-812-466-0551,9600,XX,MO,LO,V32B,V42B,U,TTD
 ,778,Wood_Box,St.Petersburg,Vlad_Lesnikov,00-00-000000,300,CM,IMI,IEM:woody@li.ru
 ,786,G.Style_BBS,St.Petersburg,Pavel_A_Pribitkin,00-00-000000,300,CM,XA,IBN,INA:elvete.com
 ,809,Altair_Station,St.Petersburg,Roman_Kanygin,7-812-382-7740,9600,MO,V34,VFC,V42B,XW,U,TVE
 ,816,G.M.F.U._Station,St.Petersburg,Anton_Fedotow,7-812-558-4830,9600,XX,MO,VFC,V34,H16,U,TAB
 ,830,SMith_Station,St.Petersburg,Dmitry_Ananitch,00-00-



000000,300,MO,CM,IBN,INA:fido.fiona.spb.ru,IMI,ISE,ITX,IUC,EMA:fido@fiona.ru
 ,845,Computer_Science_Laboratory,St.Petersburg,Vladimir_Vainshtein,7-812-552-7925,9600,XX,CM,MO,V32B,V42B
 ,851,Adrenalin_BBS,St.Petersburg,Mike_Ivanov,7-812-599-1511,9600,XX,V34,V42B
 ,866,Heroes_BBS,St.Petersburg,Evgeniy_Sementinov,7-812-379-8546,9600,XX,MO,V34,V32B,U,TvE
 ,911,Venta,St.Petersburg,Leonides_Kluev,7-812-718-4739,9600,V32B,V42B,V34,MO,MN,XX,U,TWd
 ,950,Vadik_Station,St.Petersburg,Vadim_Feodorov,00-00-000000,300,MO,CM,IBN,INA:91.191.180.143
 ,994,DIAREA_STATION,St.Petersburg,Vladimir_Polin,7-812-387-2367,9600,V34,MO
 ,1048,Fat_Bottomed_Girls,St.Petersburg,Stas_Arkipov,00-00-000000,300,MO,LO,IBN,CM
 ,1049,Stain_Of_Mind,St.Petersburg,Dennis_Oksin,7-812-482-9576,9600,XX,V34,V42,U,TvF
 ,1097,KGB_On_The_Net,St.Petersburg,Paul_Gladkov,7-812-772-6733,9600,XX,V32B,V42B,V34,U,Twe
 ,1237,Gluck's_Station,St.Petersburg,Alexander_Belousov,00-00-000000,300,MO,XX,ICM,IBN,IFC,INA:home.glk.spb.ru
 ,1249,ar's_work,St.Petersburg,Nickolay_Gryaznov,00-00-000000,300,MO,CM,IBN,INA:1249.spb.ru
 ,1274,OL_STATION,St.Petersburg,Oleg_Ivanov,7-812-527-0329,9600,XX,MO,V32B,V42B,U,TWE
 ,1340,KOT_MATPOCKuH,St.Petersburg,Dmitry_Afnasiev,00-00-000000,300,MO,LO,IBN,CM,INA:kot.spb.ru
 ,1374,MEGAnet,St.Petersburg,Viktor_Kudlak,00-00-000000,300,MO,LO,IBN,CM
 ,1375,Shu's_station,St.Petersburg,Anatoly_Shuravin,00-00-000000,300,MO,LO,IBN,CM
 ,1389,NO_FATE_BoarD,St.Petersburg,Sergey_Borovykh,7-812-538-3204,9600,XX,V34,V42B,U,TWE
 ,1403,NO_BBS,St.Petersburg,Mihail_Raudve,7-812-316-3596,9600,XX,MO,LO,V32B,V42B,U,TPE
 ,1404,Ropsha_village,St.Petersburg,Alexey_Valyayev,00-00-000000,300,CM,IMI,IEM:windows-95@mail.ru
 ,1426,Dolphin,St.Petersburg,Alex_Kokorin,7-812-341-3017,9600,XX,V32B,V42B,V34,U,TUd
 ,1455,oe_STATION,St.Petersburg,Alexander_Shchukin,7-812-428-1332,33600,MO,MN,LO,XW,V34,V42B
 ,1460,Intercode,St.Petersburg,Alexander_Osin,7-812-326-9645,9600,XX,MO,V42B,V34,U,TVE
 ,1468,Bermudas_Station,St.Petersburg,Aleksei_Phedorov,7-812-514-3846,9600,XW,V32T,V34,VFC,H16,U,TvD
 ,1486,Delta_BBS,St.Petersburg,Alexey_Lukyanov,7-812-758-3491,9600,XX,V32B,V34,V42B,U,TUE
 ,1506,Delta_StaTioN,St.Petersburg,Vadim_Bogdanov,7-812-526-3719,9600,XX,MO,V34,V42B,U,TWd
 ,1544,MIR_Strelna,Sergey_Smirnov,7-812-421-4878,9600,XX,MO,V32B,V42B,V34,U,TUE
 ,1563,Forrest_House,St.Petersburg,Sergey_Borisov,7-812-393-0427,9600,XX,MO,V34,V42B,U,TVE
 ,1731,RAN#1,St.Petersburg,Andrey_Mihejev,7-812-301-6174,9600,XX,MO,LO,V32B,V42B,U,TVD
 ,2104,SOLOVYEVKA_2,St.Petersburg,Alexandr_Solovyev,00-00-000000,300,CM,IMI,IEM:aleksandr_solovyev@rambler.ru
 ,2237,AB_at_work,St.Petersburg,Alexander_Belousov,00-00-000000,300,MO,CM,IBN,INA:glk.spb.ru
 ,2404,Gorbunki_village_Station,St.Petersburg,Igor_Zakharoff,00-00-000000,300,CM,MO,IBN,INA:ziv.org.ru
 ,2731,RAN#2,St.Petersburg,Andrey_Mihejev,7-812-302-0749,9600,XX,MO,LO,V32B,V34,VFC,V42B,CM
 ,4441,Northwest_News_Server,St.Petersburg,dmitry_a_frolov,00-00-000000,300,MO,LO,IBN,CM
 Hub,1900,D.J_BoarD,St.Petersburg,Eugeniy_Davidov,00-00-000000,300,CM,MO,XX,IBN
 ,193,PCB_Design,St.Petersburg,Sergej_Kosinskij,00-00-000000,300,CM,IBN,INA:ksr.homeip.net,IEM:ksr@hotmail.ru
 ,537,EVA_Station,St.Petersburg,Yana_Ershova,7-812-511-1275,9600,XX,MO,V32B,V42B,U,TWd
 ,804,Yostor_BBS,St.Petersburg,Anton_Tyomkin,7-812-771-0784,9600,XX,V34,H16,V32T,VFC,U,TvD
 ,1006,Electronic_Waves,St.Petersburg,Igor_Ovdin,7-812-529-5893,9600,V34,V42B,XX,MO
 ,1191,SAI-Corporation,St.Petersburg,Anton_Sorokin,7-812-481-3381,9600,XX,V32B,V42B,U,TUH
 ,1215,Rough_Riders,St.Petersburg,Artem_Guschin,00-00-000000,300,CM,IMI,IEM:f1215n5030z2@roangris.org
 ,1243,Reanimation_Station,St.Petersburg,Vadim_Sorokin,7-812-719-4796,9600,V42B,V34,XX,MO
 ,1267,ALF_Station,St.Petersburg,Alexander_Nikolaev,7-812-348-4926,9600,XW,MO,V32B,V42B,V34
 ,1321,Black_Cat_Station,St.Petersburg,Michael_Nagibin,7-812-482-7188,9600,XW,MO,V32B,V34,H16,VFC,U,TUE
 ,1392,Radio_BBS,St.Petersburg,Dima_Rubcov,7-812-366-6246,9600,XX,MO,V32B,V42B,V34,CM
 ,1431,UXP_Station,St.Petersburg,Oleg_Stopolenko,7-812-328-2276,9600,XX,V32B,V42,U,Tvd
 ,1442,HE_3BOHuTb,St.Petersburg,Andrey_Loseff,7-812-513-8620,9600,XW,MO,V34,V42B
 ,1465,EnergoNet,St.Petersburg,Vladimir_Tsvetkov,7-812-536-9141,9600,XX,MO,V32B,V42B,V34,U,Tcd
 ,1472,viperion_Station,St.Petersburg,Dmitri_Chertsis,7-812-444-4279,9600,MO,XX,V32B,V42B,V34,U,Tcd



,1476,Staric_Station,St.Petersburg,Dmitry_Koryakin,7-812-778-2892,9600,XX,MO,V32B,V42B,V34,U,TWE

,1484,Dj_Limon's_Station,St.Petersburg,Andrew_Limansky,7-812-773-2349,9600,XX,MO,V34,U,TVE

,1495,BEER_BAR_Station,St.Petersburg,Alexander_Nazarov,7-812-347-3293,9600,V34,V32B,V42,XX,MO,U,TVE

,1511,Floyd_System,St.Petersburg,Kirill_Makarov,7-812-461-6913,9600,MO,V32B,V34,V42B,U,TVd

,1514,Nevermind_Station,St.Petersburg,Victor_Nikitin,7-812-532-8889,9600,MO,V34,V42B,U,TVd

,1523,Rainstorm_St.,St.Petersburg,Alexey_Trineev,7-812-750-6540,9600,XX,V32B,V42B,V34,U,TWE

,1525,Flamer's_Lair,St.Petersburg,Victor_Braylovsky,7-812-372-3551,9600,V32B,V42B,MO,XX,U,Tud

,1534,Churik's_Station,St.Petersburg,Kirill_Churilin,7-812-743-7674,9600,XX,MO,V32B,V34,V42B,U,TVd

,1538,filejunkie.spb.ru,St.Petersburg,Ilya_Ershov,00-00-000000,300,MO,IBN,IFC,ITN,INA:filejunkie.spb.ru

,1550,ZF_Station,St.Petersburg,Nikita_Gora,7-812-759-2116,9600,XX,MO,V32B,V42B,V34,U,TVd

,1551,Twilight_Communications,St.Petersburg,Leonid_Andreyeff,7-812-328-1283,9600,MO,MN,LO,XW,V34,V42B,U,TUF

,2552,ToZx_st,St.Petersburg,anton_egorushkov,7-812-224-2552,9600,XX,MO,V42B,V32B,V34,IBN,ICM,INA:tozx.mine.nu,U,TVd

Hub,1957,fido.stpeteclub.ru,St.Petersburg,Andrey_Ostanovsky,7-812-640-3392,9600,XX,CM,V32B,V42B,IBN,INA:fido.stpeteclub.ru

,282,White_Mountain,St.Petersburg,Konstantin_Tourovtsev,7-812-314-6537,9600,XX,H16,V32T,VFC,V34,CM,IBN

,367,Artifact_station,St.Petersburg,Sergey_Leonovich,00-00-000000,300,CM,IMI,IEM:artifact.station@gmail.com

,458,Moveable_Feast,St.Petersburg,Jury_Radushinsky,7-812-598-0714,9600,XX,MO,H16,V32B

,659,Pentagramm,St.Petersburg,Sergey_Levin,7-812-347-5030,9600,XX,CM,V32T,VFC,V34,H16

,777,ParmaSoft_2,St.Petersburg,Serge_Koghlin,7-812-412-6212,33600,CM,MO,XX,V32B,V42B,V34,IBN,INA:fido.parmasoft.spb.ru

,847,CybeRex_Station,St.Petersburg,Jinny_Chuvikov,7-812-328-6802,9600,V42B,HST,V32T,VFC,V34,XX,U,TAE

,957,AOST_Station,St.Petersburg,Andrey_Ostanovsky,00-00-000000,300,CM,IBN,INA:node-957.spb.ru

,1111,AGOOGA_BBS,St.Petersburg,Dmitriy_Tochansky,00-00-000000,300,MO,CM,IBN,INA:bbs.agooga.ru

,1210,Colonel_BBS,St.Petersburg,Sergey_Davydov,7-812-771-9349,9600,XX,MO,V32B,V42B,V34,U,TVd

,1254,Green_World,St.Petersburg,Sergey_G.Kovalchuk,00-00-000000,300,CM,IMI,IEM:green_1254@pisem.net

,1269,Piece_of_Cake_Station,St.Petersburg,Dmitriy_Kudriavcev,7-812-744-1776,9600,XA,V34,V42B,U,TVE

Hold,1446,Katran_Station,St.Petersburg,Alexey_Galichskiy,7-812-366-3595,9600,XW,MO,V32B,V42B,V34,U,Tve

,1488,All_nights_reserved,St.Petersburg,Harry_Aminov,00-00-000000,300,CM,MO,IBN

,2127,Orc_Station,St.Petersburg,Evgeniy_Milovidov,7-812-747-2047,9600,XX,CM,MO,V32B,V42B,V34

;

Host,5031,Murmansk_Net,Murmansk_Russia,Vlad_Dengin,7-81554-70094,9600,XX,MO,V42,CM

Hub,50,Eryn_Lasgalen,Murmansk,Dmitry_Ivanov,00-00-000000,300,CM,IBN,INA:robot.e-cons.ru

,1,Chi_Mai,Murmansk,Alexander_Iskiv,7-8152-239816,9600,CM,XW,V34,VFC,V32T,H16,MO,U,NEC

,2,Avalon_Hills,Murmansk,Sergey_Cremez,7-8152-275331,9600,XW,MO,V32B,V42B,V90C,U,TWE

,3,Red_Fish,Murmansk,Igor_Voronin,00-00-000000,300,CM,IMI,IEM:ivvoronin@gmail.com

,7,Shwamp_BBS,Murmansk,Sergey_Rogulev,00-00-000000,300,CM,IBN,INA:shwamp.dyndns.org

,8,North_Navy_Base,Murmansk,Oleg_Mazurenko,00-00-000000,300,CM,IMI,IEM:allbeauty@narod.ru

,12,Stranger_Anywhere,Polyarnye_Zori,Nick_N_Shikhov,7-81532-76555,9600,XX,MO,V34,U,TPd

,32,SCHS_BBS,Kirovsk,Sergey_Shibeko,7-81531-92093,9600,XX,V32T,H16,U,TXA

,39,Tower,Murmansk,Vladimir_Skalaban,7-8152-458374,9600,XX,MO,H16,V34,CM

,52,REACTOR_[mail]_station,Murmansk,Roman_Ivanuk,00-00-000000,300,CM,IMI,IEM:r.romanii@gmail.com

,60,Ice_Station,Murmansk,Nikita_Kiryakov,7-8152-521389,9600,XX,MO,V32B,V42B,U,TVE

,64,Kolanga,Murmansk,Vladimir_Sibilenko,7-8152-251575,9600,XX,MO,V32,V42B,U,TTE

,70,Red_Style,Zapolarny,Vlad_Dengin,7-81554-70094,9600,XX,MO,V42,CM

,71,The_Dark_Hut,Murmansk,Roman_Stepanyants,7-8152-377715,9600,XW,MO,V34,V42B,U,TUE

,73,configBad,Zapolarny,Konstantyn_Popov,7-81554-72963,9600,XX,MO,V34



,75,Modern,Zapolarny,Sergey_Sharapov,7-81554-78843,9600,XX,MO,V34
 ,76,Vasik_System,Nikel,Vasily_Rakow,7-81554-25326,9600,XX,LO,V34,U,TUE
 ;
 Host,5032,Novgorod_NET,Novgorod_Russia,Pavel_Orlov,00-00-
 000000,300,CM,MO,IBN,INA:f1.n5300.z13.felis.ru
 ,10,Red_Wine_BBS,Novgorod_Russia,Vladimir_Vasilyev,7-816-262-6624,9600,V32B,V42B,XA,U,TF
 ,23,Puma_Station,Novgorod_Russia,Pavel_Orlov,00-00-
 000000,300,CM,MO,IBN,INA:f1.n5300.z13.felis.ru
 ,30,Uncle_Station,Novgorod_Russia,Fiodor_Malyshev,7-816-276-3592,9600,V34,MO,XA,U,TF
 ;
 Host,5033,Pskov_Net,Pskov_Max_Tsvetkov,7-8112-195958,9600,MO,CM,IRD:fidonet.net
 Hub,1,Master_John_Station,Pskov_Max_Tsvetkov,7-8112-195958,9600,MO,CM
 ,4,Final_Countdown,Pskov_Max_Tsvetkov,00-00-000000,300,CM,IBN,INA:mts.pskov.ru
 ,5,f5.n5033.z2.fidonet.net,Pskov,Alexsey_Myagchonkov,00-00-
 000000,300,CM,IBN,INA:f5.n5033.z2.fidonet.net
 ,10,Night_Postman,Pskov,Denis_Haritonow,7-8112-721090,9600,XX,MO,LO,V32B,V42B
 ,18,f18.n5033.z2.fidonet.net,Pskov,Oleg_Shora,00-00-000000,300,CM,IBN,INA:f18.n5033.z2.fidonet.net
 ,19,Magic_Station,Pskov,Alik_Shamchinsky,7-8112-163698,9600,MO,XX,ZYX
 ,21,TaxService,Pskov,Sergey_Golovkin,7-8112-699336,9600,LO,V34,V32B,V42B,XX,U,TRF,NC,NPK
 ,23,Fate_Be_Station,Pskov,Evgeny_Isachenkov,7-8112-446115,9600,V32B,V42B
 ,24,KLR_Station,Pskov,Max_Terebilin,7-8112-128039,9600,V42B
 ,26,Death_Net,Pskov,Sergey_Fateev,7-8112-160043,9600,MO,XX,V32T,CM
 ,30,PorhovBBS,Porhov,Yuriy_Andreev,7-81134-23218,9600,V34,V32B,V42B,HST,XA
 ,32,UFO_STATION,Pskov,Victor_Dik,7-81122-22987,9600,V32B,V42B,MO
 ,33,Jagulars_Den,Pskov,Alexander_Orlov,00-00-000000,300,CM,IBN,INA:62.33.13.73
 ,34,House_of_Beauty,Pskov,Eugene_Murtola,7-8112-186231,9600,MO,V42B,V32B
 ,35,Dusky_Castle,Pskov,Max_Tsvetkov,00-00-000000,300,CM,IBN,INA:mts.pskov.ru
 ,36,f36.n5033.z2.fidonet.net,Pskov,Serge_Burovtsev,00-00-
 000000,300,CM,IBN,INA:f36.n5033.z2.fidonet.net
 ,37,MYSha,Pskov,Misha_Komlev,7-81122-96885,9600,MO,V32B,V42B
 ,38,NightSabers,Pskov,Piter_Zhelyshev,7-8112-530903,9600,V34,XA,U,TTE
 ,39,Fancy_House,Pskov,Alexander_Grigroryev,00-00-
 000000,300,CM,IBN,INA:f39.n5033.z2.fidonet.net,U,NEC
 ,40,Z_Station,Pskov,Andrey_Turovsky,7-8112-157506,9600,MO,XX,V42B
 ,41,Ixtlan,Pskov,Alexey_Kopylov,7-8112-167450,9600,V34,V42B,MO,LO
 ,42,Zest_Station,Pskov,Sergey_Kuybin,7-81122-25283,9600,MO,V42B,V32B
 ,43,Crazy_Home,Pskov,Alexey_Mikheev,7-8112-169690,9600,MO,V34,V32B,V42B,U,TQF
 ,48,ANF_Station,Pskov,Alexander_Anuphriev,7-8112-121894,9600,V34,V32B,V42B,MO,XX,U,TMC
 ,49,NRS_Station,Pskov,Pavel_Balandin,7-8112-167692,9600,MO,XX,V34,U,TRF
 ,50,Swamp_station,Pskov,Dmitry_Agalarov,7-8112-533048,9600,MO,V32,XX,U,Tcd
 ,51,Date_Station,Pskov,Vladimir_Zhilinsky,00-00-000000,300,CM,IBN,INA:62.33.24.81
 ;
 Host,5034,KosNet,Kostroma,Vladimir_Bobarikin,00-00-000000,300,CM,IBN,INA:fido.liona.ru
 Hub,13,Last_Station,Kostroma,Vladimir_Bobarikin,00-00-000000,300,CM,IBN,INA:fido.liona.ru,U,NPK
 ,10,FUN_Station,Kostroma,Sergey_Anohin,00-00-000000,300,CM,IBN,INA:93.181.244.28
 ,16,Dark_Side_BBS,Kostroma,Alexei_Ignatov,7-494-2662088,9600,XX,V32B,V42B,U,TOA
 ;
 Host,5035,KurskNet,Kursk,Yuri_Hunter,7-471-238-0145,9600,V34,Z19,XW,CM
 ,10,<<<THE_TEN>>>,Kursk,Sergey_Petrilin,7-471-256-1631,9600,V32B,V42B,V34,XW,CM
 Down,2,Nightingale_BBS,Kursk,Dmitry_Guluaev,7-471-233-2576,9600,ZYX,XA,CM
 ,3,Seim,Kursk,Leonid_Ischenko,7-471-256-6572,9600,V42B,V32B,XX,MO,CM
 ,5,Hunter's_BBS,Kursk,Yuri_Hunter,7-471-235-8832,9600,V34,V32B,V42B,XW,CM,U,NPK
 Down,6,ALCOR,Kursk,Yuri_Nechaev,7-471-256-6645,9600,V42B,V32B,XX,MO,CM
 Hold,7,Deja_Vu,Kursk,Andrew_Tverdokhlebov,7-471-254-5311,9600,V90S,V32B,V42B,XW,CM,MO
 Hold,11,Mystery_Castel_BBS,Kursk,Lyoha_Lapov,7-471-253-8419,9600,V42B,V32B,XA,U,TUI



Hold,12,Fire_Stone,Kursk,Sergio_Aleksandrov,7-471-222-9877,9600,V42B,V32B,V34,XW,U,TTE
 ,14,JoyBird,Kursk,Andrey_Kluchnikov,7-471-256-9876,9600,V34,VFC,V32B,V42B,HST,XA,MO,U,TPE
 ,18,ReverS,Kursk,Igor_Gorjuchkin,7-471-254-5312,9600,V32B,V42B,XW,CM,MO
 Hold,19,Temp_sysop_of_Talis_BBS,Kursk,Alexander_Mishin,7-471-256-6299,9600,V34,CM,MO
 ,20,Kent's_Node,Kursk,Sergey_Ledovskoy,7-471-251-1830,9600,V32B,V42B,HST,XA,MO,U,TPE
 Hold,21,BAT_BBS,Kursk,Konstantin_Budnikov,7-471-256-1660,9600,V32B,V42B,V34,XA,CM
 ,22,Flash,Kursk,Alex_Sheludyakoff,7-471-256-5770,9600,V32B,V42B,V34,MO,XX,U,TTE
 Hold,24,LDV_Node,Kursk,Dmitry_Litsa,7-471-256-5458,9600,MO,XW,V32B,VFC,V34,V42B,HST,U,TNC
 ,26,VT_KSTU,Kursk,Alexey_Protsenko,7-471-256-4313,9600,V32B,V42B,V34,XX,U,TRE
 ,27,Prolog,Kursk,Dmitriy_Demchenko,7-471-235-0854,9600,V32T,V34,VFC,H16,XX,U,TQE
 Down,29,Magic_Key,Kursk,Alexandr_Lysenko,7-471-235-0478,9600,V32B,V34,VFC,H16,XX,U,TQE
 ,31,TVC-Kursk,Kursk,Sergey_Novikov,7-471-258-0195,9600,V32B,V42B,V34,IFC,U,TTT
 ,32,LION_BBS,Kursk,Ruslan_Kuzikov,7-471-256-2311,9600,V32B,V42B,V34,U,TUI
 ,33,Faeton,Kursk,Sergey_Petrukhin,7-471-255-3397,9600,V32B,V42B,MO,LO,XX
 ,35,Sanday_21,Kursk,Oleg_Nuzhdov,7-471-256-1739,9600,ZYX,XX,MO
 ,36,Atlantic_Station,Kursk,Gena_Tsyhmanov,7-471-256-1079,9600,MO,V34,HST,U,TUD
 ,37,Far_Star,Kursk,Andrey_Kochergin,7-471-237-8459,9600,V34,V32T,H16,VFC,XX,MO,U,TSD
 ,38,AKWA_BBS,Kursk,Andrey_Kvashennikov,7-471-250-4909,9600,V34,V42B,U,TSE
 ,39,APZ_Station,Kursk,Viacheslav_Malutin,7-471-250-2039,9600,MO,XX,V34,V32B,V42B,U,TOE
 ,40,Golden_Station,Zolotukhino_Kursk,Oleg_Akulenkov,7-471-512-1482,9600,V32B,XW,U,TIU
 ,42,QUEEN,Kursk,Alexey_Ilyin,7-471-255-4396,9600,V32B,V42B,XA,MO,U,TSC
 ,44,Vault_44,Kursk,Alexey_Zaikin,7-471-226-2683,9600,V32B,V42B,V34,XA,U,TUC
 ,45,Lion_King_-_Predator,Kursk,Denis_Chulakov,7-471-250-1773,9600,XX,V32B,V34,U,TTc
 ,47,QweHome,Kursk,Aleksey_Makashin,7-471-256-7522,9600,XW,V34,V42B,U,TUC
 ,48,Ar\$,BBS,Kursk,Iliia_Kuzmin,7-471-253-46-40,9600,V32B,V34,VFC,XX,U,TUE
 ,50,-Infinity-,Dmitriev,Eugeny_Gorbatenkov,7-471-502-1650,9600,V32B,V42B,XA,U,Tem
 ,51,vIP_S,Kursk,Igor_Pozdnuakov,7-471-259-8382,9600,V32B,V34,V42B,MO,XX,U,TQC
 ,52,Free_bbs,Kursk,Alexander_Rogatkin,7-471-222-8614,9600,V32B,V34,XX,U,TUC
 ,53,Kentavr,Kursk,Nick_Yatsukov,7-471-256-7299,9600,V32B,V42B,V34,MO,U,TOF
 ,54,Tiss,Kursk,Oleg_Artemyev,7-471-251-0444,9600,V34,V32B,XX,MO,U,TSI
 ,55,-=MATRIX=-,Kursk,Alexandr_Antipov,7-471-255-3721,9600,XX,V34,ZYX,U,TUD
 ,57,Splin_node,Kursk,Ruslan_Khoroshiy,7-471-233-7909,9600,V32B,V42B,XA,MO,U,TTT
 Hold,58,Angel,Kursk,Roman_Kazantsev,7-471-255-5827,9600,V34,V32T,H16,VFC,XX,U,TUA
 ,59,DepressionLocalNet,Kursk,Asatur_Kazaryan,7-471-226-6693,9600,V34,V42B,U,TTU
 ,60,Wide_Outlook,Kurchatov,Vladislav_Toder,7-471-314-7786,9600,V34,V32B,V42B,XW,MO,CM
 ,62,KUEN,Kursk,Arseny_Kartashov,7-471-253-4151,9600,V32B,V42B,XA,CM
 ,63,Fenix_Station,Kursk,Vladimir_Fenix,7-471-251-5979,9600,V34,V32B,V42B,VFC,MN,LO,U,Tuv
 ,64,Full_House,Kursk,Vladimir_RamaZanoff,7-471-224-0912,9600,XW,V34,V42,IBN,U,TUD
 ,65,Sharmed_Station,Kursk,Sveta_Efremova,7-471-252-9689,9600,XX,V34,V42,U,TVD
 ,67,FTW,Kursk,Andrey_Zhuravlev,7-471-237-4932,9600,V32B,V42B,V34,XW,U,TVC
 ,68,Astral_Soft,Kursk,Alexander_Grebenkov,7-471-253-4309,9600,V34,V42B,XA,MO,U,TUA
 ,69,Sim_Node,Kursk,Kursk,Mikhail_Chesnokov,7-471-251-9096,9600,XX,V34,V42,U,TUE
 ,70,VDD_RUS,Ryl'sk,Yuri_Pavlov,7-471-522-1166,9600,V32B,V42B,XW,U,TMq
 ,71,UFPS,Kursk,Arseny_Kartashov,7-471-256-76-59,9600,V32B,VFC,XX,U,Tsf
 Hold,72,VGAPlanets,Kursk,Anatoly_Rudakov,7-471-251-8299,9600,V34,V32B,V42B,XW,MO,LO
 ,73,BeNS_Node,Kursk,Anton_Ziborov,7-471-224-3997,9600,XX,V34,V42,U,TTE
 ,76,Rain_Fortrest,Kursk,Alexei_Rassudkov,7-471-226-6330,9600,V32B,V34,V42B,XW,MO,U,TXB
 ,77,loptdir,Kursk,Sergey_Krasnov,7-471-257-5179,9600,V32B,V42B,XA,U,TTE
 ,80,ZViP,Kastornoe,Vitaly_Zotov,7-471-576-6666,9600,V32B,V42B,XW,MO,U,Tfm
 Down,81,MetaA,Kursk,Roman_Gutorov,7-471-233-0168,9600,V32B,V42B,V34,XW,U,TVC
 ,1000,<<<THE_TEN>>>,Kursk,Sergey_Petrlin,7-471-256-8184,9600,V32B,V42B,V34,XW,CM
 Hub,13,MICROCOD_BBS,Kursk,Andrey_Serdiukov,7-471-256-1926,9600,V34,VFC,V32B,V42B,HST,XA,CM
 ,9,Cyber_Rat_Site,Kursk,Sergey_Brusov,7-471-256-7205,9600,ZYX,MO,U,TPF
 ,17,-=Cum_Laude=-,Kursk,Igor_Smolokurov,7-471-235-6151,9600,V34,MO,XX,U,TUD
 ,25,Med_Kursk,Kursk,Serjius_Puchnin,7-471-256-2606,9600,V32B,V42B,V34,U,TTI
 ,30,Oboyan_Stacion,Oboyan_Kursk,Bob_Kart,7-471-412-1948,9600,ZYX,XX,LO,U,TFO
 ,56,NNN,Kursk,Eddie_Nesonov,7-471-257-6423,9600,V32B,V42B,V34,MO,XX,U,TUD



Hub,61,Duma,Kursk,Vladimir_Vetchinow,7-471-254-8627,9600,V32B,V42B,XW,MO,CM
 ,23,MQW_Node,Kursk,Vladimir_Myagkov,7-471-253-3125,9600,ZYX,MO,XX,U,Tpd
 Down,28,TeRr0r_Ltd,Kursk,Sam_Ostropik,7-471-251-
 1299,9600,V34,VFC,V32B,V42B,HST,XX,MO,U,TTD
 Hold,34,Orthank_BBS,Kursk,Nicolay_Krivotengocov,7-471-235-
 0616,9600,V32B,V42B,VFC,V34,XX,U,TBD
 ,43,Your_Home,Kursk,Maksim_Nikulin,7-471-237-6163,9600,XA,V34,V42B,U,TRI
 ,46,PhantomBBs,Kursk,Artur_Avanesyan,7-471-256-7146,9600,V32B,V42B,XA,MO,U,TqG
 ,49,1007_LocalNet,Kursk,Mikhael_Gubanov,7-471-233-
 6884,9600,V34,VFC,V32B,V42B,XA,MO,LO,U,TVV
 ,66,--<Citadel_Of_Executioner>--,Kursk,Vadim_Avanesyan,7-471-224-
 1839,9600,V32B,V42B,XA,MO,U,TSC
 Hub,100,TVk&k,Kursk,Maksim_Nikulin,7-471-224-0762,300,CM,IBN
 ;
 Host,5036,Lipetsk_Net,Lipetsk_Russia,Sergey_Strukov,7-474-2-223126,9600,V32,V42B,U,Tad
 Hub,1,AOR,Lipetsk_Russia,Alexander_Ostankov,7-474-2-470776,9600,MO,CM
 ,2,Baken,Elets_Russia,Pavel_Zolotarev,00-00-000000,300,EVY;hoz48@yandex.ru
 ,3,Dusty_Pillar,Elets_Russia,Gennadiy_Fateev,7-474-67-23047,9600,ZYX,XA,CM
 ,4,MasterLess_Warrior,Lipetsk,Leonid_Matsak,00-00-000000,300,EVY;leo777@freemail.ru
 ,10,MaDDy_st.,Lipetsk_Russia,Dmitry_Lulcheff,7-474-2-429051,9600,V32B,V42B,HST,XA,CM
 ,13,SDI,Lipetsk_Russia,Konstantin_Gusenko,00-00-000000,300,CM,MO,IBN,INA:f13.n5036.z2.fidonet.net
 ,15,D&K_BBS,Lipetsk_Russia,Danila_Mandrik,7-474-2-221643,9600,V32,V42B,V34
 ,19,The_Delta_BBS,Lipetsk_Russia,Alexander_Alferov,7-474-2-319491,9600,ZYX,MO
 ,21,PIONEER_BBS,Lipetsk_Russia,Aleksey_Gvozdokov,7-474-2-722493,9600,V34,V32,XX,U,TUd
 ,22,Biological_Station,Lipetsk_Russia,Yuri_Mashkovtsev,7-474-2-357569,9600,MO
 ,23,Pull_BBS,Lipetsk_Russia,Misha_Golosov,7-474-2-223665,9600,V32B,V34,V42B,U,TAC
 ,26,Zomby,Gryazi_Russia,Gennadij_Pastuhov,7-474-61-31153,9600,V32B,V34,V42B,MO
 ,30,Phosphor,Lipetsk_Russia,Alex_Migita,7-474-2-429498,9600,XA,V42B,CM
 ,31,Green_Commander,Lipetsk_Russia,Oleg_Shpakov,7-474-2-770513,9600,XA,MO,V42B
 ,32,NoName,Lipetsk_Russia,Stas_Kornienko,00-00-000000,300,CM,IBN,INA:f32.n5036.z2.fidonet.net
 ,33,Beer_Wave,Lipetsk_Russia,DeN_Tatyanin,7-474-2-346815,9600,V32,V42B,U,TTd,NEC
 ,34,NoName,Lipetsk_Russia,Alexis_Skipaloff,00-00-
 000000,300,CM,IBN,IFC,INA:f34.n5036.z2.fidonet.net
 ,37,---REACTOR---,Lipetsk_Russia,Andrey_Hudiakov,7-474-2-454672,9600,V32B,V42B,U,TUC
 ,38,FAT_Rat's_Station,Lipetsk_Russia,Sergey_Lavrentyev,7-474-2-
 478896,9600,V32B,V42B,MO,U,TUd,NPK
 ,41,Splitter's_System,Lipetsk_Russia,Oleg_A_Ponomaryov,7-474-2-437696,9600,V34,V42B,U,TRP
 ,42,Dark_Nebula_Station,Lipetsk_Russia,Igor_N_kHodarin,7-474-2-449361,9600,MO,V34,XX,V42B
 ,44,SSV,Lipetsk_Russia,Sergey_Strukov,00-00-000000,300,EVY;stalex@mail.ru
 ,59,ReAl,Lipetsk_Russia,Aleksey_Redkin,00-00-000000,300,EVY;real@lks-tv.ru
 ,60,Pentagon_Station,Lipetsk_Russia,Andrei_Kuznetsow,7-474-2-463835,9600,V32B,V42B,XX,U,Ttg
 ;
 Host,5037,Belgorod_Net,Belgorod_Russia,Alek_Mochaloff,7-4722-39-72-
 35,9600,XX,LO,V34,ICM,IBN,INA:fido.heleas.net,U,TVd
 Hub,28,Master_Inc_Station,Belgorod,Alek_Mochaloff,00-00-000000,300,CM,IBN,INA:fido.heleas.net
 ,1,Gis_Station,Belgorod,Alek_Mochaloff,00-00-000000,300,CM,IBN,INA:work.heleas.net
 ,7,Wayfarer,Stary_Oscol,Evgeny_Vetrov,7-472-522-5627,9600,V34,V42B,ICM,IBN,INA:wayfarer.no-
 ip.info,U,NPK,TVd
 Hold,666,Beretta_HQ,Belgorod,Alex_Berez,7-472-252-2033,9600,XA,MO,LO,V34,U,TVD
 ;
 Host,5038,Karelia_Net,Petrozavodsk,Alexey_Lomazin,7-8142-526370,9600,XX,MO,H16,V32T,VFC,U,Trd
 ,1,Shaff_BBS,Petrozavodsk,Alexander_Tsoppe,7-8142-578663,9600,CM,XX,H16,V32T,VFC,V34
 ,5,ECS_station,Segezha,Vadim_Krasikov,7-81431-23555,9600,XA,MO,H16,V32T,VFC,V34,U,TTT
 ,6,North_Rangers,Kondopoga,Andrei_Chikulaeff,7-81451-22247,9600,XA,MO,V42B,V32B,U,TVF
 ,7,Sokol_BBS,Petrozavodsk,Roman_Sokolov,7-8142-762441,9600,XX,H16,V32T,VFC,V34,U,TPE
 ,9,atv.karelia.ru,Petrozavodsk,Mikhail_Petrov,7-8142-763301,9600,XA,MO,CM,V42B,V32B,V34
 ,10,Big_Bobby,Kondopoga,Sergey_Nemchuk,00-00-000000,300,CM,IBN,INA:82.140.98.42
 ,11,The_LION_BBS,Petrozavodsk,Serg_Klimenko,7-8142-768740,9600,XX,V42B,V32B,U,TUE



,12,The_MOON_CAT_Station,Petrozavodsk,Timofey_Yakushev,7-8142-764312,9600,XX,MO,V32B,V42B,V34,U,TTE
 ,13,MILKer,Petrozavodsk,Alexey_Lomazin,7-8142-526370,9600,XX,MO,H16,V32T,VFC,U,Trd
 Hold,15,Kalevala_BBS,Petrozavodsk,Nick_Gorinov,7-8142-743222,9600,XX,MO,V32B,V42B,V34,U,Tud
 ,16,Atomic_Station,Petrozavodsk,Igor_Ogienko,7-8142-751453,9600,XX,MO,V42B,V32B,V34,U,TTG
 ;
 Host,5040,Khabarovsk_Net,Khabarovsk_Russia,Serg_Rachevsky,7-421-222-3359,9600,CM,XA,MO
 ,2,Tetris_Club,Khabarovsk,Vadim_Demianov,7-421-239-9479,9600,CM,XA,MO,H16,V32T,V34,VFC
 Pvt,6,Wel(C)ome,Khabarovsk,Alex_Sherbakov,-Unpublished-,300,MO,CM,IBN
 ,7,Far_East_WoodPecker,Komsomolsk-on-Amur,Sergey_Monin,7-421-413-1577,9600,XA,ZYX,#18
 Hold,9,Illusory_Town,Khabarovsk,Valery_Shishkov,7-421-234-3572,2400,MNP,#18,U,THV
 Hold,11,Gunshy,Redmond_WA,Gennady_Wexler,7-421-232-4401,9600,MO,XA
 Pvt,14,f14.n5040.z2.fidonet.net,Khabarovsk,Slava_Mikhailov,-Unpublished-,300,MO,CM,IBN
 Hold,15,Fine,Khabarovsk,John_Matvievsky,7-421-233-9309,2400,XA,V42B,#18
 ,16,Aralia_BBS,Khabarovsk,Sergei_Chikirov,7-421-221-3606,9600,XA,MO,V32B,V42B,#18
 ,17,DCB,Khabarovsk,Wowka_Berteniyov,7-421-235-8020,9600,XA,CM,ZYX
 Pvt,21,f21.n5040.z2.fidonet.net,Khabarovsk,Andrew_Kasantsev,-Unpublished-,300,MO,CM,IBN
 ,25,Stargazer's_mailbox,Khabarovsk,Dmitry_Melnikov,7-421-239-2450,9600,CM,MO,XA,V32B,V42B
 ,28,Jurassic_War_BBS,Komsomolsk-on-Amur,Yuri_Suslov,7-421-723-5012,9600,XA,CM,Z19
 ,29,Fancier_BBS,Komsomolsk-on-Amur,Vladimir_Lonchakov,7-421-724-4990,9600,ZYX,XA,MO,#18
 Hold,30,Gadget_Lab,Khabarovsk,Dmitry_Milutin,7-421-270-4273,9600,XA,MO,V32B,VFC,V34,V42B,#18,U,TNU
 ,31,Team,Komsomolsk-on-Amur,Vitaly_Druzhinin,7-421-723-3081,9600,ZYX,XA,CM
 Pvt,33,f33.n5040.z2.fidonet.net,Khabarovsk,Serg_Rachevsky,-Unpublished-,300,MO,CM,IBN,U,NPK
 Hold,36,Junior_Station,Khabarovsk,Tim_Palamarchuk,7-421-252-6796,9600,V32B,V42B,V34,CM
 ,37,Gunny_Nightingale,Komsomolsk-on-Amur,Jonn_Ponomarenko,7-421-724-5779,9600,XA,MO,ZYX,#18
 Hold,40,Bank_Street_BBS,Khabarovsk,Eugene_Kharchenko,7-421-272-2072,9600,XA,MO,ZYX,#18
 Pvt,41,stim.leased.redcom.ru,Khabarovsk,Sergey_Jaskin,-Unpublished-,300,MO,CM,IBN
 ,47,JUMP_TO_HELL!!!_BBS,Khabarovsk,Vladimir_Polozhencev,7-421-279-4036,9600,CM,XA,V34
 Hold,49,Little_Beast_Lair,Khabarovsk,Yurok_Lubar,7-421-235-8736,9600,XX,MO,V32B,V42,U,TLU
 Down,51,Six_Color's,Khabarovsk,Eugeny_Voronets,7-421-233-7124,9600,CM,MO,XA,ZYX
 Hold,52,Electra_Station,Khabarovsk,Rust_Usmanov,7-421-235-2788,9600,XA,MO,V32T,V42B,V34,VFC,HST,CM
 ,53,Dark_Angel,Khabarovsk,Albert_Klimkovich,7-421-235-7388,9600,V32B,V42B,MO,#18,U,TOV
 ,54,Skv,Khabarovsk,Konstantin_Semitchev,7-421-232-4313,9600,V32B,V42B,MO,#18,U,TOU
 ,55,Grandfather_Cezan,Khabarovsk,Akzhan_Abdulin,7-421-229-2034,9600,XA,MO,CM,ZYX
 Pvt,56,f56.n5040.z2.fidonet.net,Komsomolsk-on-Amur,Maxim_Zhukov,-Unpublished-,300,MO,CM,IBN
 Hold,58,Big_Foot,Komsomolsk-on-Amur,Vladimir_Podlednev,7-421-724-4936,9600,XA,MO,ZYX,#18
 Hold,59,2K_Station,Khabarovsk,Dmitry_Rubinstain,7-421-234-6198,9600,V34,ZYX,XA,U,TIV
 ,60,Nomadic_Station,Khabarovsk,Dmitry_Filatov,7-421-221-1103,9600,XA,MO,V32T,V34,#18,U,TOV
 ,64,Energo_Terror,Khabarovsk,Mark_Stepanov,7-421-221-6664,9600,V32B,V42B,XA,MO,#18,U,TJ
 ,65,Stranger,Khabarovsk,Andrey_Skribickiy,7-421-236-2685,9600,XA,MO,#18,U,NEC
 ,68,Santa_Station,Khabarovsk,Sergei_Maloletko,7-421-279-3183,9600,XA,MO,#18
 ,69,Baby_Grace,Khabarovsk,Peter_Voyno-Yasenetskiy,7-421-221-1162,9600,V34,V32B,XA,MO,#18,U,TKW
 ,71,CyberGraffiti,Komsomolsk-on-Amur,Alex_Osminov,7-421-724-7608,9600,XA,MO,ZYX,#18
 Hold,72,GRF_State_System,New-Urgal,Pavel_Sizykh,7-421-496-2207,9600,MO,V34,V42B,VFC,#18
 ,73,Lost_In_Paradise,Khabarovsk,Andrey_Zharskiy,7-421-222-1811,9600,V42B,MO,#18,U,TOV
 ,74,Angie,Khabarovsk,Natasha_Marchenko,7-421-272-7500,2400,XA,MO,V42B,#18,U,TXI
 ,75,STA_Comp,Khabarovsk,Alexander_Smyshliaev,7-421-230-6438,9600,XA,V34,#18,U,TNU
 ,76,IM,Khabarovsk,Vlad_Kutashoff,7-421-243-2380,9600,V32B,V42B,MO,#18,U,TOV
 Hold,77,Young_Crocodile,Komsomolsk-on-Amur,Vladimir_Kiselev,7-421-723-8461,9600,CM,V32B,V42B
 ,78,Sunny_Academy,Khabarovsk,Alexander_Kostelyanets,7-421-236-3622,9600,V42B,MO,#18,U,TLV
 ,79,Tiger_BBS,Khabarovsk,Anatoly_Tsyganenko,7-421-272-6399,9600,MO,V34,V42B,#18,U,TMU
 ,80,Dark_Tower,Komsomolsk-on-Amur,Alex_Shupikov,7-421-724-0137,9600,XA,V34,Z19,#18,U,TJU
 Hold,81,Contact,Khabarovsk,Sergey_Nick,7-421-223-7603,9600,XA,MO,V34,#18
 Hold,82,HoReZ_StAtIoN,Khabarovsk,Denis_V_Didenko,7-421-236-1981,9600,V34,XA,MO,#18,U,ThY



Pvt,84,f84.n5040.z2.fidonet.net,Khabarovsk,Michael_Danchenko,-Unpublished-,300,MO,CM,IBN
 Hold,85,Ivan's_Line,Khabarovsk,Ivan_Savin,7-421-222-1453,9600,V42B,MO,XA,#18
 ,86,Uni,Komsomolsk-on-Amur,Sergey_Tikhomirov,7-421-724-6854,9600,Z19,XA,U,TKW
 ,87,Andrew_Station,Khabarovsk,Andrew_Vetlugin,7-421-252-8420,9600,MO,XA,V42,#18,U,TNQ
 Pvt,89,f89.n5040.z2.fidonet.net,Khabarovsk,Nikolay_Romanyuk,-Unpublished-,300,MO,CM,IBN
 ,90,Inferno_Station,Khabarovsk,Dmitry_Absatarov,7-421-229-4181,9600,MO,XA,V42,#18,U,TMr
 ,99,AvtDor_BBS,Khabarovsk,Andrew_Shishchenko,7-421-274-1687,9600,XX,V34,V42,U,THL
 ,560,Ice_on_Fire_Station,Komsomolsk-on-Amur,Igor_KrinitSyn,7-421-724-0554,9600,V42B,V32B,XA,MO
 ;
 Host,5042,AmurNet,Blagoveschensk,Yuriy_Talakan',7-4162-397999,9600,CM,MO,V34,V42B,XX,I20,IBN
 ,6,GMN_BBS,Blagoveschensk,Mark_Gal,7-4162-495218,9600,CM,V34,V42B,XX,I20
 ,7,AVATAR!,Blagoveschensk,Dennis_Vshivkov,00-00-
 000000,300,CM,MO,IBN,INA:f7.n5042.z2.fidonet.net,U,NPK
 ,10,Digital_Pipe,Blagoveschensk,Pawel_Matytsin,7-4162-446521,9600,MO,V90C,V32T,H16,XA,I
 20,U,TPV
 ,11,Kioski_BBS,Blagoveschensk,Viktor_I_Kovshik,7-4162-595735,9600,V90C,X2C,V42B,XX,I20
 ,12,Dol_Guldur_Station,Blagoveschensk,Oleg_Sukhanov,7-4162-376221,9600,CM,MO,V34,VFC,H16,I
 20,IBN,INA:f12.n5042.z2.fidonet.net
 ,13,Cool_YurTa,Blagoveschensk,Yuriy_Talakan',7-4162-397008,9600,CM,MO,V90S,V42B,XX,I
 20,IBN,INA:f13.n5042.z2.fidonet.net
 ,14,Hawk's_Lair,Blagoveschensk,Petr_Rodionov,7-4162-364321,9600,MO,V32,V42B,XA,I20,U,TOW
 ,16,RAOJF_Station,Blagoveschensk,Igor_Degtjarov,7-4162-527416,9600,V90C,V42B,XX,I20,U,TOV
 ,17,Slava_BBS,Blagoveschensk,Slava_Gordienko,7-4162-441692,9600,MO,V34,V42B,XX,I18,I20,U,TRx
 ,18,Night_Jungle,Blagoveschensk,Alexey_Petin,7-4162-352417,9600,MO,V34,V42B,I20,U,TOW
 ,21,Heavyside_BBS,Blagoveschensk,Igor_Sychov,7-4162-394604,9600,L,O,V34,VFC,XA,I20,U,TVH
 ,22,AVA_BBS,Blagoveschensk_Russia,Aleks_Akmuhamedov,7-4162-373879,9600,V42B,V34,XA,I
 20,U,TOW
 ,23,VerticalLimit-Station,Blagoveschensk,Alexey_Zhamovnikov,7-4162-510945,9600,MO,V90C,V42B,XX,I
 20
 ,24,Rebels_Lair,Blagoveschensk,Dmitry_Kondratenko,00-00-
 000000,300,CM,MO,IBN,INA:f24.n5042.z2.fidonet.net
 ;
 Host,5043,Sakhalin_Net,Kholmsk_Russia,Mikhail_Alegedpinov,7-4243-
 359015,9600,CM,MO,LO,MN,XA,ZYX,I18
 ,2,BreakWin,Yuzhno-Sakhalinsk,Garry_Goncharow,7-4242-721646,9600,CM,MO,I18,U,NEC
 ,3,ShmonSoft,Yuzhno-Sakhalinsk,Andrew_Sedow,7-4242-491420,9600,CM,XA,ZYX,I18
 ,5,Wizard_Systems,Yuzhno-Sakhalinsk,John_Serov,7-4242-421771,9600,XA,MO,ZYX,I18
 ,11,SASCO,Kholmsk,Mikhail_Alegedpinov,7-4243-359015,9600,CM,LO,XA,ZYX,I18,U,NC
 ,14,Zero,Kholmsk,Andrey_Kostenko,7-42433-60337,9600,MO,LO,XA,V32B,V42B,I18,U,TGT
 ,15,NightMare,Kholmsk,Vadim_Lapygin,7-42433-66315,9600,XA,CM,ZYX,U
 ,19,Okha_Sakhalin,Okha,Andrew_Dudun,7-4243-744449,9600,CM,V34,V42B,IBN,INA:okha.smog.ru
 ,888,Far_East_FileEchoHUB,Kholmsk,Mikhail_Alegedpinov,7-42433-66040,9600,CM,LO,XA,ZYX,I18
 ;
 Host,5045,Far_East,Vladivostok_Russia,Konstantin_V.Kulkoff,00-00-
 000000,300,XA,MO,LO,IBN,ICM,INA:kvk555.dyndns.org
 ,52,Avicenna_BBS,Vladivostok,Dmitry_Nevozhay,00-00-000000,300,CM,IMI,EMA:nevozhai@smtp.ru
 ,29,ShadowGuard_BBS,Vladivostok,Evgeniy_Zheldak,7-423-263-
 7876,9600,XX,MO,V32B,V34,#18,U,TNQ
 ,64,Wom_H,Ussuriisk,Womchick_Alexeyeff,00-00-000000,300,CM,IBN,INA:fido.wom.ru
 Hub,27,LSD_Soft_MultiLine,Vladivostok,Dmitry_Simonchik,7-423-240-2193,9600,CM,MO,V34,Z19
 ,37,LSD_Soft_MultiLine_IP,Vladivostok,Dmitry_Simonchik,00-00-
 000000,300,CM,IBN,IFC,ITN,INA:f37.n5045.z2.fidonet.net
 ,42,Sirius_System,Vladivostok,Igor_Kozhukhov,00-00-000000,300,CM,IBN,INA:f42.n5045.z2.fidonet.net
 ,44,Atomic_Force_Station,Vladivostok,Artem_Botov,7-423-2449-688,9600,XX,V32B,V34,#18,U,TMv
 Down,50,GAV_Station,Vladivostok,Alexei_Golovin,7-423-240-
 1919,9600,CM,MO,V32B,V42B,V34,IBN,IFC,ITN
 ,58,Kraftwerk_BBS,Vladivostok,Vova_Yakovlev,7-423-233-
 9945,9600,XX,V42B,V34,#18,IBN,ICM,INA:kraft777.dyndns.org,U,TIX



,65,Home_System,Vladivostok,Nikolay_Kupera,7-423-242-0643,9600,XX,MO,V34,V32B,V42B,#18,U,TNW
,72,Spy_System,Vladivostok,Sergey_Lazaretov,7-423-296-1884,9600,XX,MO,V34,V42B,#18,U,TNW
,78,The_Empire_Station_BBS,Vladivostok,Vadim_Vinogradov_aka_Cube,7-423-243-7404,9600,XX,V34,V42B,LO,#18,U,TNV
,81,Temple_O'Darkness,Vladivostok,Michael_Strakhov,7-423-226-4141,9600,MO,XX,#18,H16,V32T,VFC,V34,U,TOV
Hub,41,Sparky_System,Vladivostok,Konstantin_V.Kulkoff,00-00-000000,300,XX,IBN,ICM,INA:kvk555.dyndns.org
Hold,68,Sun_Rule_Party,Vladivostok,Sergey_Golubev,7-423-231-6494,9600,XA,LO,V32B,V42B,V34,#18,U,TLV
,66,EvP_Station,Vladivostok,Vladimir_Riabokon,7-423-242-6495,9600,MO,V32B,V42B,V34,#18
,99,Nakhodka_Offline_BBS,Vladivostok,Dmitry_Kramar,00-00-000000,300,CM,IMI,IEM:noffline@rbcmail.ru
,666,HellChild_FS,Vladivostok,Alexey_Buturlin,00-00-000000,300,MO,IBN,INA:82.162.154.82,U,NPK
,57,Sapporo_BBS,Vladivostok,Max_Teplov,7-423-243-4131,9600,V42B,V32B,ICM,IBN,INA:82.194.165.235
;
Host,5047,Magadan_Net,Egvekinot_Russia,Slava_Roenko,7-427-342-3008,9600,XX,CM,V34,V42B,IBN,IFC,INA:82.194.178.65
Hub,8,Black_Rune,Magadan,Sergei_Obrastsov,00-00-000000,9600,CM,MO,XA,IBN,INA:212.14.208.193,U,NEC
,22,Technician,Ust-Omchug,Gennadiy_Zaydullin,7-413-442-2297,9600,MO,XA,V34,V42B,U,THM
Down,41,UA0IBT_BBS,Stekolny_Andy_Mihalev,7-413-429-8751,9600,V32B,V42B,XX,MO,U,TUA
Down,48,White_Bear,Magadan,Alexey_Vereschak,7-413-227-6334,9600,XX,MO,V34,U,TMT
Hub,43,Meca-Penguin,Magadan,Dmitry_Dmitriev,7-413-222-9055,9600,XA,MO,U,TJV
,26,Tangerine_Dream,Magadan,Stas_Gibin,7-413-229-3350,9600,XX,MO,H16,V32T,V34,VFC,U,TLU
,42,ARS,Magadan,Alexander_Ryabukhin,7-413-223-0647,9600,MO,V34,V42B,U,TLM
,46,BAD_DAY,Magadan,Anton_Piletsky,7-413-223-1970,9600,MO,V34,V42B,U,TmU
Hub,47,SF'club_BBS,Egvekinot,Slava_Roenko,7-427-342-3008,9600,XX,CM,V34,V42B,IBN,IFC,INA:82.194.178.65
,27,HumptyHumpty_BBS,Anadyr,Dmitry_Lukin,7-427-222-2612,9600,XX,CM,ZYX,IBN
,49,f49.n5047.z2.fidonet.net,Magadan,Andrey_Troitsky,00-00-000000,300,CM,IBN,INA:f49.n5047.z2.fidonet.net
,51,UFPS,Anadyr,Rustam_Chernotkach,00-00-000000,300,CM,IBN,INA:f51.n5047.z2.fidonet.net
;
Host,5049,Tartar_Net,Kazan_Russia,Igor_Shishkin,7-843-295-3639,9600,V34,V42B,XX,MO,CM,IBN,INA:f0.n5049.z2.fidonet.net,IRD:fidonet.net
Hub,3,Yoga,Kazan,Igor_Shishkin,7-843-295-3639,9600,V34,V42B,XX,MO,CM,IBN,U,NEC
,1,Orphan's_Memorial,Kazan,Igor_Shishkin,00-00-000000,300,CM,IBN,INA:f1.n5049.z2.fidonet.net
Hub,97,SeVer's_pole_station,Chistopol,Vasilij_Suvorkov,00-00-000000,300,CM,IBN,IFC,ITN,INA:fido.suvorkov.ru
,27,f27.n5049.z2.fidonet.net,Naberezhnye_Chelny,Alexey_Chernjayeff,00-00-000000,300,CM,MO,IBN,INA:f27.n5049.z2.fidonet.net
,36,Auto,Kazan,Alex_Bronin,00-00-000000,300,IBN,MO
,37,Time_Slices,Kazan,Jalil_Gumerov,7-843-273-4202,9600,V34,MO,LO
,76,Mafiozo_Station,Vasilyevo,Emil_Nikitin,7-843-716-2983,9600,V32B,V42B
,111,UJ_Tools,Kazan,Jalil_Gumerov,00-00-000000,300,IBN,MO
,165,Films_IP_system,Chistopol,Elena_Ponomareva,00-00-000000,300,IBN,MO
,197,SeVer@home,Chistopol,Vasilij_Suvorkov,7-843-429-4488,9600,MO,V34,CM
Hub,164,Others_Labs,Kazan,Serg_Philipov,00-00-000000,300,CM,IBN,INA:others.ksu.ru,U,NC
Down,6,NT,Kazan,Niaz_Tavabilov,00-00-000000,300,CM,IBN,INA:f6.n5049.z2.fidonet.net
,33,Programm_BBS,Leninogorsk,Vladimir_Sadvinsky,00-00-000000,300,IBN,MO
,50,Cavers_Station,Kazan,Stas_Ivanov,00-00-000000,300,CM,IBN,INA:f50.n5049.z2.fidonet.net
,96,Saigon,Kazan,Evgeny_Kurilny,00-00-000000,300,CM,IBN,INA:f96.n5049.z2.fidonet.net
,159,Sense_Midpoint,Kazan,Dmitriy_Borisov,00-00-000000,300,IBN,MO
,162,sniper,Kazan,Marat_Iakupov,00-00-000000,300,CM,IMI,IEM:sniper@irc.senet.ru
;
Host,5050,Kama_river_net,Izhevsk_Russia,Alexander_Soklakov,00-00-



000000,300,CM,IBN,MO,MN,INA:h33.ilb.ru
 ,9,=RKhCraft=,Izhevsk,Rafis_Khayrullin,7-3412-403647,9600,XX,V32B,V42B,MO,LO,U,TTD
 ,29,fg,Izhevsk,Georgi_Fofanov,00-00-000000,300,CM,IBN,INA:217.29.188.210,MO,MN
 ,41,Phantom_Station,Izhevsk,Dima_Gavrilov,7-3412-751958,9600,XW,MO,LO,U,Tod
 ,51,the_cranberry,Izhevsk,Igor_Bochkariov,7-3412-373045,9600,XX,MO,V34,U,TTE
 ,57,=The_Door_Into_Summer=,Izhevsk,Michael_Mamaev,00-00-
 000000,300,CM,IBN,INA:n505057.dyndns.org
 ,55,March_Bunny_BBS,Izhevsk,Alexander_Soklakov,00-00-
 000000,300,CM,IBN,MO,MN,INA:h33.ilb.ru,U,NEC,NC,NPK
 ,96,NSK242,Izhevsk,Alex_Matveev,7-3412-522863,9600,MO,V34,V32B,V42B,U,TtC
 ,126,c0n70r4,Izhevsk,Nikolay_Basov,00-00-000000,300,CM,IBN,MO,MN,INA:91.146.41.106
 ,127,SUFATHORIUM,Izhevsk,Nikolay_Zhelinin,00-00-000000,300,CM,IBN,INA:88.82.85.38
 Hold,149,Uncertain,Izhevsk,Taras_Zackrepa,7-3412-461806,9600,XX,V34,V42B,MO,U,TSA
 ,151,City_of_a_Yellow_Fish,Sarapul,Oleg_Gubanov,7-34147-44496,9600,CM,MO,XX,V32B,V42B,V34
 ,5029,Netmail_Izhevsk,Izhevsk,Georgi_Fofanov,00-00-
 000000,300,CM,IBN:24555,INA:217.29.188.210,MO,MN
 Hub,13,UA4WK_BBS,Izhevsk,Alexander_Simakov,7-3412-488911,9600,CM,XX,V34,VFC,V32T,H16
 ,11,LST_SOFT_BBS,Izhevsk,Bob_Ziganshin,7-3412-658047,9600,XX,V34,U,TQE
 ,14,fido.shahfil.com,Izhevsk,Yuri_Gavaga,00-00-000000,300,MO,CM,IBN,INA:fido.shahfil.com,U,ENC
 Down,33,HHN,Izhevsk,Andy_Mikhailov,7-3412-594261,9600,XX,CM
 ,44,INFO,Izhevsk,Andrew_Khlebnikov,7-3412-637355,9600,XX,CM
 ,61,YK,Izhevsk,Yuri_Kostylev,7-3412-903-598,9600,MO,V32B,V42B,XX,CM
 ,78,VireXtud,Izhevsk,Igor_Kuznetsov,7-3412-750331,9600,XX,MO,LO,V34,V42B,U,TSD
 Down,88,Paul,Izhevsk,Alexandr_Gonin,7-3412-436832,9600,XX,V34,V32B,V42B,U,TTT
 Hold,102,DJ_WAVE,Izhevsk,Alexandr_Dupin,7-3412-590586,9600,XX,LO,V32,V42B,V90C,U,TWV
 ,117,Seventh_sky,Izhevsk,Alexandr_Kumachev,7-3412-203281,9600,HST,XX,MO,U,TWA
 ,5050,f5050.n5050.z2.fidonet.net,Izhevsk,Bob_Ziganshin,00-00-000000,300,CM,IBN,INA:213.24.183.45
 ;
 Host,5051,Simbirsk_Net,Simbirsk_Russia,Micheal_M_Dronov,00-00-
 000000,300,IBN,INA:mechanic.podzone.org,U,TVD
 Down,4,Sky_Net,Simbirsk,Dmitry_Ladygin,7-8422-
 430614,9600,XX,V34,V32T,V42B,MO,IBN,INA:89.179.33.60,U,TVD
 Down,15,SimTel,Simbirsk,Sergey_Dikov,7-8422-490611,9600,XA,CM,V34,V42B
 Down,28,White_Cardinal,Simbirsk,Vera_Pletneva,7-8422-431661,9600,XX,V32B,V34,V42B,MO,LO
 Down,33,LOTMS_BBS,Simbirsk_Russia,Boris_Korolev,7-8422-
 515505,9600,XX,V32B,V34,V42B,LO,IBN,INA:79.132.114.232,U,TUc,NEC
 Down,35,SimTel,Simbirsk,Sergey_Dikov,7-8422-490615,9600,XA,CM,V34,V42B
 Down,36,flame_bbs,simbirsk,stanislav_belokrinitskiy,7-8422-
 663775,9600,XW,V32B,V34,V42B,MO,U,TAc
 ,40,Aurora,Simbirsk_Russia,Alexander_Kuznecov,00-00-000000,300,IBN,INA:89.239.142.37,U,TVD
 ,41,DWAVE_station,Simbirsk,Micheal_M_Dronov,00-00-
 000000,300,IBN,INA:mechanic.podzone.org,U,TVD,NC,NPK
 ,42,vsbbs_st,Simbirsk,Max_Irgiznov,00-00-000000,300,IBN,INA:95.104.192.12,U,TVD
 ;
 Host,5052,Joshkar-Ola_Net,Joshkar-Ola_Russia,Aleksei_Loginov,7-8362-
 649415,33600,XX,MO,V34,H16,V32T,VFC,U,TUd
 ,5052,InOut,Joshkar-Ola_Russia,Eugene_Komarov,7-8362-
 664403,33600,XX,CM,MO,V34,VFC,V32T,H16,IBN,IFC,INA:info.martelcom.ru
 Hub,4,Black_Beard,Joshkar-Ola,Eugene_Komarov,7-8362-
 664403,33600,XX,CM,MO,V34,VFC,V32T,H16,IBN,IFC,INA:info.martelcom.ru
 ,12,Employment_Centre,Joshkar-Ola,Vlad_Belousov,00-00-000000,300,MO,CM,IBN
 ,30,Sirin,Joshkar-Ola,Aleksei_Loginov,7-8362-649415,33600,XX,MO,V34,H16,V32T,VFC,U,TUd
 Hub,5,Dragon_BBS,Joshkar-Ola,Alex_Porollo,7-8362-
 681509,33600,XX,CM,V34,VFC,V32T,H16,MO,PING,U,NEC,NPK
 ,25,Black_Shark,Yoshkar_Ola,Vladimir_Metelev,7-8362-556280,9600,MO,XX,V34,VFC,H16,V32T,U,TPd
 ;
 Host,5053,Saratov_Net,Saratov_Russia,Alexander_Tsaplin,7-845-267-
 1383,33600,XX,MO,V34,V42B,U,TUE



Hub,7,Itty_Bitty_Machines,Saratov_Russia,Cyrill_Vakhneyev,00-00-000000,300,CM,IBN,INA:f7.n5053.z2.fidonet.net
 ,20,Saturn_Station,Saratov_Russia,Andrey_Babayan,00-00-000000,300,CM,IBN,INA:f20.n5053.z2.fidonet.net
 ,54,Zombie_system,Saratov_Russia,Denis_Mikhlevich,00-00-000000,300,CM,IBN,INA:ftpserver.org.ru
 ,56,Lone_Star_Station,Saratov_Russia,Oleg_Levkin,7-845-237-0168,33600,XX,V90C,V42B,IBN,IFC,INA:lone-star-station.dyndns.org,U,TPF
 Hub,42,ALT(r)_Co.,Saratov_Russia,Aleksey_Tolmatsky,7-845-226-5382,9600,V34,ZYX,MO,IBN,U,TPG
 ,45,FarPort,Saratov_Russia,Aleksandr_Zajcev,00-00-000000,300,CM,IBN,INA:213.147.208.164
 Hub,55,TAVSAR_Co.,Saratov_Russia,Alexander_Tsaplin,7-845-267-1383,33600,XX,MO,V34,V42B,IBN,INA:f55.n5053.z2.fidonet.net,U,NC,NEC,NPK,TUE
 ,15,Avangard_Ltd,Saratov_Russia,Alexey_Dubov,00-00-000000,300,CM,IBN,INA:timaru.vfsoe.ru
 ,39,UncP_BBS,Saratov_Russia,Andres_Danilov,7-845-251-6412,9600,XW,V32,V42B,U,TUc
 ,44,System_Daemon,Saratov_Russia,Nickolay_Parfenov,00-00-000000,300,CM,IBN,INA:88.147.150.129
 ,51,CONCORD_BBS,Saratov_Russia,Valentin_Kuznetsov,7-845-296-6120,9600,V34,V42B,U,TUD
 ,57,Behind_Mirror_BBS,Saratov_Russia,Aleksey_Tarasow,7-845-226-1342,9600,V34,V42B,CM
 ;
 Host,5054,West_Ural_Net,Perm,Mike_Lesnichenko,7-342-2120290,9600,CM,MO,V32,V42B
 Hub,1,Far_Jump,Perm_Russia,Mike_Lesnichenko,7-342-2120290,9600,CM,MO,V32,V42B
 Hold,3,Anri,Perm,Andrey_Popov,7-342-2195137,9600,V34,H16,VFC,V32T,XA,MO,U,TOC
 ,11,Denver,Perm,Sergey_Yefimov,7-342-2401913,9600,CM,MO,V34,V42B
 ,29,BoneHead,Perm,Sergei_Kostarev,7-342-2773548,300,MO,#18
 ,30,ICMM_UB_RAS,Perm,Alexey_Masich,7-342-2391192,9600,V34,CM
 ,48,Mouse_Hole_BBS,Perm,Alexander_V_Bondugin,7-342-2390387,9600,V32B,XA,U,TTc
 Hold,49,Perm_AIRPORT,Perm,Mishka_Mitin,7-342-2201453,9600,CM,XA,MO,V32,V42B
 ,50,Karabas_Barabas,Perm,Sergey_Vavilov,7-342-2219170,9600,V34,V42B,XA,U,TQA
 ,66,MelodyHacker,Perm,Alexey_Komarov,7-342-2666768,9600,XX,MO,V34,V42B,U,TTc,NPK
 ,70,ALX,Perm,Alex_Mogilnikov,7-342-2771697,9600,MO,V34
 ,75,Homenet_Gate,Perm,Alexander_Burylov,7-342-2909709,300,CM,MO,V110L,V110H,V120L,V120H,X75,IBN
 ,81,Yormungand-Station,Perm,Dmitry_Lesnichenko,7-342-2443749,9600,V42B,V34,MO,#20
 ,84,deep,Perm,Vasily_Krysin,7-342-2677999,9600,V34,V42B,IBN,U,TOC
 ,85,Glup!,Perm,Artem_Pecheny,7-342-2241244,9600,MO,V34,V42B,U,TUB
 ,89,Keu,Perm,Dmitry_Kolvakh,00-00-000000,300,CM,IBN,INA:keu.pstu.ru
 Hub,2,CITO_BBS,Perm,Nick_Shishkin,7-342-2441782,9600,CM,XA,V34
 ,22,CITO_BBS_line_2,Perm,Nick_Shishkin,7-342-2440427,9600,MO,ZYX,U,TPd
 ,24,Lige_The_Burgomaster,Perm,Lige_Volkov,7-342-2103343,9600,V34,H16,U,TSc
 ,40,Andrey_House,Perm,Andrey_Strighak,7-342-2620491,9600,XA,V34,U,TSc
 Hub,8,MAXIOL,Perm,Max_Bagayev,7-342-2260274,9600,CM,XA,V34
 ,74,KzR_Station,Perm,Roman_Oshmarin,7-342-2617818,9600,V42B,V34,XX,U,TRc
 ,76,joo,Perm,Tanka_Vilesova,7-342-223-80-29,9600,V32,V42B,U,Trb
 ,82,Fenix_Station,Perm,Alexandr_Bushuev,7-342-2650291,9600,XX,MO,V34,V42B,U,TTA
 Hub,9,WASP_Station,Perm,Stanislav_Sharonov,7-342-2195197,9600,CM,XX,V34
 ,12,Lighting,Perm,Alexander_Kalinin,7-342-2195123,9600,MO,V34,VFC,U,TPD
 ,13,Outside_the_Moon,Perm,Denis_Smagin,7-342-2342235,9600,XA,V32B,V42B,MO,U,TUD
 ,65,Crazy_Place,Perm,Vladimir_Anisimov,7-342-2342336,9600,XW,V32B,V42B,MO,U,TSB
 ,71,Scout_BBS,Perm,Igor_Melehin,7-342-2231988,9600,V32B,X2S,XX,U,TRB
 Down,666,Hell,Perm,Ilya_Mikov,7-342-2390823,9600,V42B,V32B,MO
 Hub,28,PostBank,Perm,Alexander_Kuznetsov,7-342-2909106,9600,V34,XX,CM
 ,39,Hunter's_Domain,Perm,Henry_Tabunkin,7-342-2241248,9600,V34,MO,XA,U,TTc
 ,52,Dsv,Perm_Russia,Sergey_Dolgopolov,7-342-2160965,9600,MO,V34,U,TTD
 ,60,Encyclopaedia_BBS,Perm,Sergey_Smagin,7-342-2448078,9600,V34,U,TTb
 ,78,StudyBBS,Perm,Oleg_Frifeld,7-342-2166509,9600,V34,V42B,U,TSE
 Hub,35,Gazovik,Chaikovskiy,Fedor_Khusainov,7-34241-76730,9600,V34,XA,CM
 ,59,Ic-Studio,Chaikovskiy,Ivan_Chercasov,7-34241-71187,9600,V34,XA,U,TPD
 ,64,IQ-Station,Chaikovskiy,Sergey_Vasilyev,7-34241-36764,9600,MO,V34,XX,U,TND
 Hub,36,KVAS-Online,Berezniki,Vassily_Kiryarov,7-342-42-68765,9600,MO,V32B,V42B,U,TOc
 ,44,SubZero,Berezniki,Alexandr_Todosienko,7-342-42-96661,9600,MO,V34



,54,HELL_on_Earth,Berezniki,Alexandr_Potkin,7-342-42-11067,9600,XX,V34,U,TSB
 ,56,Multicom,Berezniki,Roman_Korotayev,7-34242-16553,9600,XX,V32,V90C,X2C,V42B,U,TSB
 Hub,37,Serg-Eishin,Perm,Eugene_M_Zheganin,7-342-2462997,9600,V42B,V34,MO,CM,IBN
 ,4,Gray_Wizard's_Tower,Perm,Dennis_Chikin,7-342-2635189,9600,MO,V34,VFC,U,NEC
 ,5,PVB_OIL,Perm,Vladimir_Pravednikov,7-342-2444151,9600,ZYX,MO,U,ToD
 ,18,s_underground,Perm,Danil_Maximov,7-342-2373285,9600,V34,V42B,XA,U,TTT
 ,26,Hedgehog_House,Perm,Victor_Shantar,7-342-2622044,9600,XA,V34,U,TXG
 ,34,UltraSound_BBS,Perm,Kostya_Plotnikov,7-342-2908480,9600,V34,H16,XA,MO
 Down,45,Twilight_Zakamsk,Perm,Dmitry_Ryabov,7-342-2555854,9600,V90C,XX,U,TTc
 ,47,Serg.Chusovoi_Perm_Region,Serg_Spitzin,7-342-56-65363,9600,V42B,V32B,XA,CM
 ,51,Eternal_sadness,Perm,Yuri_Zhuravlev,7-342-2250971,9600,MO
 ,57,Dark_Dimension,Perm,Pavel_Kuznetcov,7-342-2524124,9600,V34,XA,U,TUc
 ,62,Stars_Host,Perm,Sergey_V_Shadrin,7-342-2246-584,9600,XX,V32B,V42B,MO,U,TUc
 ,63,Black_Rainbow,Perm,Eugene_M_Zheganin,7-342-2423687,9600,XW,V32B,V42B,MO,U,TAc
 ,72,cenes,Perm,Max_Maximov,7-342-2606-460,9600,XX,V32B,V42B,MO,CM
 ,77,Greg_Station,Perm,Igor_Kapper,7-342-2192028,9600,V42B,V34,XX,U,TPc
 ,88,PRMENE,Perm,Alex_Baranov,7-342-2497040,9600,V42B,V32B,XA,CM
 Hub,67,PPMES_Station,Perm,Dmitry_Dyatlenko,7-342-2406815,9600,CM,V34
 ,46,Doom_House,Perm,Alexander_Kichenko,7-342-2375485,9600,V34,V42B,XX,U,TSC
 ,53,DDA_Home_Station,Perm,Dmitry_Dyatlenko,7-342-2456197,9600,V34,U,TUa
 ,58,Zero_Gravity_Station,Perm,Peter_Balba,7-342-2407978,9600,V34,U,TUc
 ,61,Thunder_BBS,Perm,Anton_Ivanov,7-342-2125672,9600,V34,MO,XA,U,TSc
 ,68,ETernal_Night_Station,Perm,Dmitry_Leontyev,7-342-2449380,9600,MO,V34
 ,80,\$b-Station,Perm,Alexander_Balandin,7-342-2978630,9600,V42B,V34,XW,LO,U,TTB
 ,83,Zlober_BBS,Perm,George_Bogatov,7-342-2347543,9600,V34,V42B,U,TSE
 ;
 Host,5055,Volga_River_Net,Volgograd,Alexandr_Galitskij,7-8442-936269,9600,XX,V42B,V32B,CM
 Hub,126,QueenSoft,Volgograd,Oleg_O_Petrukhin,7-8442-
 798280,9600,XX,MO,V34,V32B,V42B,#01,U,TSd
 Hub,158,Treasury,Volgograd,Dmitry_Bukhtoyarov,7-8442-333082,9600,XX,CM,MO,H16,V32T,V34,IBN
 ,37,DiAI,Volgograd,Alex_Zyuzin,7-8442-904072,9600,XX,MO,H16,V32T,VFC,V34,I01
 ,122,f122.n5055.z2.fidonet.net,Zhirnovsk,Vitaly_Korol,00-00-000000,300,MO,CM,IBN
 ,165,Millenium,Volgograd,Dmitry_Skorohodov,7-8442-270690,9600,XX,V42B,V34,#01,U,TUD
 ,209,Burzui,Volgograd,Evgenii_Upornikov,7-8442-461224,9600,XX,MO,V34,V32B,V42B,U,TIF,NPK
 Hub,177,Mirkwood,Volgograd,Max_Avrachenko,7-8442-
 331545,9600,XX,MO,LO,V32T,VFC,V90C,H16,ICM,IBN,IFC,ITN:60177,#01,U,TSE
 ,29,VOCINST,Volgograd,Vladimir_Donskoy,7-8442-251919,9600,MO,V90S,V42B,CM,IFC,U
 ,85,f85.n5055.z2.fidonet.net,Volgograd,Andy_Ogol,00-00-000000,300,MO,CM,IBN
 ,88,f88.n5055.z2.fidonet.net,Volgograd,Artem_Pahomov,00-00-000000,300,MO,CM,IBN
 ,92,f92.n5055.z2.fidonet.net,Volgograd,Vladimir_Donskoy,00-00-000000,300,MO,CM,IBN
 ,115,GAME_GlucK_BBS,Volgograd,Alexandr_Galitskij,7-8442-936269,9600,XX,V42B,V32B,CM
 ,137,Alma-Mater,Volgograd,Alexey_Sergeev,7-8442-931689,9600,MO,XX,H16,V34,V32T,VFC,#01,U,TPF
 ,176,f176.n5055.z2.fidonet.net,Volgograd,Denis_Dedyurin,00-00-
 000000,300,XX,MO,CM,IBN,IFC,ITN:60177
 ,200,f200.n5055.z2.fidonet.net,Volgograd,Alex_Kuzmin,00-00-000000,300,XX,MO,CM,IBN,IFC,ITN:60177
 ;
 Host,5056,Vyatka_Net,Kirov,Dmitry_E_Kanin,7-8332-679510,9600,XX,V34,MO,CM
 Pvt,1000,Official_NETMAIL_Link,Kirov,Current_NC,-Unpublished-300,MO,CM
 Hub,40,Women'S_Clinic,Kirov,Nikolay_Semenovskiy,7-8332-512483,9600,V34,MO,LO,CM,U,NPK
 ,8,Julia's_Station,Kirov,Julia_Semenovskaya,7-8332-530892,9600,V34,MO,LO
 ,12,Free_Kan,Kirov,Dmitry_E_Kanin,7-8332-527910,9600,XX,V34,MO,LO,CM,U,NC
 ,27,Pensioner,Vyatka,Leonid_Azarovskiy,7-8332-528100,9600,XX,V32B,U,TRD
 ,30,IMS,Kirov,Nikolay_Pichtin,7-8332-565025,9600,XX,MO,ISDN
 ,36,Customs_Info,Kirov,Igor_Bayev,7-8332-366306,9600,V34,XX,MO,LO
 ,41,KINO1982_Station,Kirov,Alexey_Chashchin,7-8332-533513,9600,MO,V34
 ,42,PIc_Station,Kirov,Evgeny_Kalinin,7-8332-587084,9600,XX,V34,U,TSd
 ,46,MAG'e_Station,Kirov,Alexander_Matveev,7-8332-653982,9600,XA,V32T,H16,VFC,X2C,V90C,U,TTd
 ,47,Moon_Station,Kirov,Anton_Farafonov,7-8332-629534,9600,XX,V32B,V42B,U,TXG



,48,Crazy_Station,Kirov,Lev_Afros,7-8332-253140,9600,V32B,V42B,XX,MO,LO
 ,49,BlackOwl,Kirov,Max_Koloshnitsyn,7-8332-635101,9600,MO,V90C,V42B,XX,U,Tcd
 ,52,BBS_Studio_AVL-TV,Kirov,Alexander_Ludaev,7-8332-351169,9600,XX,ZYX,V90C,U,TCM,NEC
 ,55,HARD_BBS,Kirov,Yuriy_Starodumov,7-8332-362426,9600,XX,V34,MO,V42B
 ,58,GNyAVA_Station,Kirov,Alexander_Russkih,7-8332-504417,9600,MO,V34
 ,60,First_Bank,Kirov,Aleksandr_Vorontsov,7-8332-500090,9600,XX,MO,V90C
 ,62,Free_DEK,Kirov,Dmitry_E_Kanin,7-8332-387101,9600,XX,V34,MO,LO
 ,66,Straus&Grif,Kirov,Boris_Nilov,7-8332-639098,9600,MO,V42B
 Pvt,1001,Official_ECHOMAIL_Link,Kirov,Current_NEC,-Unpublished-,300,CM
 Pvt,1002,Official_FILEECHOMAIL_Link,Kirov,Current_NFEC,-Unpublished-,300,CM
 ;
 Host,5057,Samara_Net,Samara_Russia,Dmitry_Ermolaev,7-846-992-
 9489,9600,CM,XA,MO,V34,V32B,V42B,IBN,INA:fido.fligel.org
 ,19,Pioneer's_Palace,Samara,Dmitry_Ermolaev,7-846-992-
 9489,9600,CM,XA,MO,V34,V32B,V42B,IBN,INA:fido.fligel.org,U,NPK
 ,32,GHost,Samara,Oleg_Bespolitov,7-846-992-8971,9600,XA,V34,V32B,U,TUC
 ,34,HEALTH,Samara,Michael_Smagin,00-00-000000,300,CM,IBN,IFC,INA:212.32.219.35
 ,35,Empty_Space,Samara,Sergey_Razov,7-846-264-2579,9600,CM,MO,LO,V34,V32B,V42B
 ,40,Nostalgie,Samara,Denis_Shamov,7-846-952-6696,9600,XA,MO
 ,47,Sorcery,Samara,Andrey_Ershov,7-846-241-6623,9600,XA,V34,V42B,U,TUC
 ,49,Decadence_Station,Samara,Dmitry_Evseev,7-846-269-1087,9600,MO,XA,V34,U,TTb
 ,53,ironic_bbs,Samara,Ivan_Kovalenko,7-846-263-3033,9600,V34,V32B,V42B,XX,U,TTf
 ,56,ZS-Hub,Samara,Sergey_Zotov,7-846-958-8608,9600,XX,V32,V34,V42B,U,TTD
 ,57,f57.n5057.z2.fidonet.net,Samara,Slava_Gorbanev,00-00-
 000000,300,CM,IBN,INA:f57.n5057.z2.fidonet.net
 ,60,deef_Station,Samara,Alexander_Fedorov,7-846-999-5964,9600,MO,V32B,V42B,V34
 ,69,ROVS_BBS,Samara,Roman_Belyaev,7-846-266-5354,9600,CM,V34
 ,70,Yoga,Samara,Igor_Shishkin,00-00-000000,300,CM,IBN,INA:85.113.39.205
 ,73,MAXIMKA,Samara,Max_Popov,7-846-992-8209,9600,MO,XA,V34,U,TUe
 ,77,Max,Samara,Max_Vasilyev,00-00-000000,300,CM,IBN,IMI:vasilyevmax@gmail.com
 ;
 Host,5058,Orenburg_[UTC+6h],South_Ural,Evgeni_Koniuchenko,7-3532-
 316634,9600,XA,MO,MN,#01,CM,V34
 Down,24,Ghost,Orenburg,Alex_Oleshko,7-3532-987520,9600,XA,MO,#01,V34,CM
 Hub,26,Exatime,Orenburg,Evgeni_Koniuchenko,7-3532-316634,9600,XA,#01,MO,V34,CM
 ,7,Great_Tower,Orenburg,Pavel_Vitevsky,7-3532-575785,9600,XW,MO,LO,#01
 ,11,LSC-Station,Orenburg,Valeriy_Liparin,7-3532-786312,9600,MO,#01,CM,XA,V34
 ,15,Star_Sky,Orenburg,Alex_Borziaev,7-3532-312454,9600,XA,MO,V34,#01,U,TBC
 ,20,BigFoot,Orenburg,Ilfat_Achmajjanov,7-3532-767402,9600,XA,MO,H14,#01,U,Tcd
 ,49,Nice_Name,Orenburg,Vitaly_Kuharev,7-3532-772399,9600,XA,MO,V34,#01,U,TUC
 ,52,Chilly,Orenburg,Dmitriy_Shekunoff,7-3532-320287,9600,XX,MO,V34,#01,U,TBC
 ,53,Cezar,Orenburg,Dmitriy_Mozhaev,7-3532-718601,9600,XX,MO,MN,#01,U,TTV
 ,54,Sojack_Ltd,Orenburg,Evgeni_Lyamin,7-3532-726635,9600,XX,MO,V34,#01,U,TTB
 Down,60,Raven,Orenburg,Nikolay_Goncharov,7-3532-315702,9600,MO,XX,V34,#01,U,Trf
 ,61,MM,Orenburg,Michail_Mulikov,7-3532-765638,9600,MO,XX,V34,#01,CM
 ,64,Pain,Orenburg,Nikolay_Nevzorov,7-3532-761196,9600,MO,XX,V34,#01,U,TTd,NPK
 ,66,Desert_Eagle,Orenburg,Vadim_Shatochin,7-3532-624999,9600,XX,MO,V34,V42B,#01,U,TTd
 ,72,Diamond_Rain,Orenburg,Juliana_Voronina,7-3532-775145,9600,XX,MO,V34,#01,U,TTc
 Hold,79,Bloody_Station,Orenburg,Pavel_Glazunov,7-3532-337986,9600,XX,MO,V34,#01,U,TSK
 Hold,91,Mirage,Orenburg,Serj_Kirillov,7-3532-985387,9600,XA,MO,V32T,H16,V34,#01,U,TTc
 ,99,TOsTer,Orenburg,Anatolii_Lushnikov,7-3532-716290,9600,XX,MO,#01,V34,U,TSb
 Hub,42,ProBoard,Orenburg,Vitaly_Kuzminov,7-3532-524578,9600,XX,MO,V34,#01,U,TQE
 ,2,ISV_Labs.,Orenburg,Serge_Ilyin,00-00-000000,300,MO,CM,IBN,INA:f2.n5058.z2.fidonet.net
 Pvt,4,Gray_House,Orenburg,Eugeny_Rubtsov,-Unpublished-,9600,MO
 Pvt,6,Alpha,Orenburg,Roman_Kalina,-Unpublished-,9600,MO
 ,9,Vile_Ducky,Orenburg,Alexey_Gusev,7-3532-725516,9600,MO,#01
 ,12,ISV_Labs.,Orenburg,Serge_Ilyin,7-3532-311874,9600,XA,MO,MN,LO,V32B,#01,U,TUC
 ,13,ZXC,Orenburg,Andrey_Rookin,00-00-000000,300,MO,LO,MN,CM,IBN,INA:f13.n5058.z2.fidonet.net



,43,Lingua,Orenburg,Nikolay_Fedyaev,7-3532-526860,9600,XX,MO,MN,#01,U,TTB
 ,45,MoOnRIse_BBS,Orenburg,Andrey_Shleпов,7-3532-331132,9600,XA,V32B,V42B,#01,CM
 ,51,SPH_Labs_,Orenburg,Alexey_Rusinov,7-3532-335528,9600,XA,MO,LO,MN,V32T,V42B,#01,U,NEC,TTB
 Hold,88,Berger_Station,Orenburg,Igor_Matafonov,7-3532-702401,9600,XA,MO,#01,V34,U,TWC
 ,98,GeoSweep,Orenburg,Oleg_Yulанov,7-3532-760373,9600,XX,MO,V34,#01,U,TBE
 Hold,108,Home_Station,Orsk,Yurik_Tolokonnikov,7-3537-227694,9600,XA,MO,V34,U,TSB
 ,555,Three_Five,Orenburg,Alexey_Rusinov,00-00-000000,300,MO,CM,IBN,INA:f555.n5058.z2.fidonet.net
 ,999,Vile_Ducky,Orenburg,Alexey_Gusev,00-00-000000,300,CM,IBN,INA:f999.n5058.z2.fidonet.net
 Hold,106,Shadow,Orsk,Denis_Mittsev,7-3537-268258,9600,XA,MO,V34,CM
 Hold,104,Math,Orsk,Ewgenij_Matuhin,7-3537-292391,9600,XA,ZYX,#01,U,Twb
 ;
 Host,5060,Taganrog_Net,Taganrog,Andrey_Kharchenko,7-863-433-2332,33600,V34,V42B,HST,XX,U,TXd
 ,7,ws.init.ru,Taganrog,Willy_Stingy,00-00-000000,300,MO,IBN
 Down,8,zenith.init.ru,Taganrog,Yuri_Kurenkov,00-00-000000,300,CM,IBN,IFC
 ,17,f17.n5060.z2.fidonet.net,Taganrog,Oleg_Lukonin,00-00-000000,300,CM,IBN
 ,88,fido.init.ru,Taganrog,Yuri_Kurenkov,7-863-461-3747,9600,V34,V42B,XX,MO,CM,IBN
 ,90,Sirius,Taganrog,Andrey_Kharchenko,7-863-433-2332,33600,V34,V42B,HST,XX,U,TXd,NC
 ,90,Sirius-IP,Taganrog,Andrey_Kharchenko,7-863-431-7620,300,CM,IBN,IFC,INA:fido.siriusnet.ru
 ;
 Host,5061,Rostov_Net,Rostov-on-Don,Eugene_Gladchenko,7-863-290-5453,300,MO,ICM,IBN,INA:fido.rostov.ru,U,Tcd
 ,1,SkyWalker,Rostov-on-Don,Lenik_Terenin,7-863-234-1088,9600,MO,LO,V32B,V42B,U,Tcd
 ,2,Protection_BBS,Rostov-on-Don,Walery_Daniloff,7-863-234-1444,9600,XW,CM,MO,H16,V32T,VFC,V34
 ,5,f5.n5061.z2.fidonet.net,Rostov-on-Don,Tolik_Rozanov,00-00-000000,300,MO,CM,IBN
 ,7,f7.n5061.z2.fidonet.net,Rostov-on-Don,Eugene_Lepin,00-00-000000,300,MO,CM,IBN,INA:samael.chimfak.rsu.ru,U,NEC
 ,8,Argus,Rostov-on-Don,Sergey_Menylenko,7-863-253-2876,9600,XA,MO,V32B,V42B
 ,9,iF,Rostov-on-Don,Alexey_Nikolaev,7-863-224-6789,9600,XA,MO,V32T,H16,U,TXcd
 ,11,Ac00lerMan,Rostov-on-Don,Paul_Senin,7-863-254-8027,9600,XA,MO,H16,V32T,VFC,V34
 ,15,Cops_Station,Rostov-on-Don,Eugene_Gladchenko,00-00-000000,300,MO,CM,IBN,INA:fido.rostov.ru,U,NPK
 ,16,TEW_Station,Rostov-on-Don,Max_Cherkashin,7-863-290-7123,9600,XA,V34,MO,U,TTF
 ,17,BlackOwl,Rostov-on-Don,Andrew_Natarov,7-863-222-0883,9600,XA,MO,V32B,V42B
 ,19,Crocodile,Rostov-on-Don,Gennady_Bushuev,7-863-222-2227,9600,XW,MO,VFC,U,TTV
 ,20,Black_Death_BBS,Rostov-on-Don,Oleg_Elfimov,7-863-254-7761,9600,XX,MO,H16,V32T,U,TUD
 ,23,Golden_Eagle's_Station,Rostov-on-Don,Andrew_Kaloshin,7-863-267-8854,9600,XX,MO,LO,H16,VFC,V32B,V34,U,TSE
 ,25,f25.n5061.z2.fidonet.net,Rostov-on-Don,Nick_Odnodvorsky,00-00-000000,300,MO,CM,IBN,INA:80.80.122.255
 ,26,MEXMAT,Rostov-on-Don,Oleg_Sharoiko,7-863-290-5452,9600,MO,V34,V32B,V42B,U,Tse
 ,28,JUNGLEgroup,Rostov-on-Don,Egor_Popov,7-863-266-5108,9600,XX,MO,V34,H16
 ,29,aa29,Rostov-on-Don,Andrey_Alakozov,00-00-000000,300,CM,EMA:aa29@mail.ru
 ,30,Cyborg's_Empire,Rostov-on-Don,Nick_Blitz,7-863-224-9161,9600,XX,H16,V32T,U,TVD
 ,31,f31.n5061.z2.fidonet.net,Rostov-on-Don,Serge_V_Rotko,00-00-000000,300,MO,CM,IBN,INA:80.254.116.18
 ,32,Pasochka_Station,Rostov-on-Don,Sergey_Eremenko,00-00-000000,300,MO,CM,IBN,INA:mail.cae.pp.ru
 ,34,Mercury_Station,Rostov-on-Don,Alexey_Palienko,7-863-299-9802,9600,XX,MO,V34,VFC,U,TrF
 ,36,D00MNET,Rostov-on-Don,Yura_Walizkiy,7-863-235-4056,9600,XA,MO,V32B,V42B,U,TxE
 ,43,Alone,NovoCherkassk,Yura_Lipovsky,7-863-529-2432,9600,XX,MO,V32,U,Tcd
 ,52,Dreamweb,Rostov-on-Don,Victor_Petrenko,7-863-266-7855,9600,XX,MO,LO,V32B,V34,V42B,U,TUD
 ,53,beck,Rostov-on-Don,alexander_beckmansurov,7-863-262-4801,9600,XX,MO,LO,V34,U,Tcd
 ,55,BIG_bbs,Rostov-on-Don,Igor_Bigaev,7-863-235-1918,9600,XX,MO,LO,H16,V32T,VFC,V34,U,TTT
 ,57,Train_Station,Rostov-on-Don,Aleksey_Sedov,7-863-262-6431,9600,XX,MO,V32T,VFC,V34,H16,U,TTD



,58,f58.n5061.z2.fidonet.net,Rostov-on-Don,Andrew_Ilchenko,00-00-000000,300,MO,CM,IBN,INA:213.27.14.12

,59,Hacker_BBS,Rostov-on-Don,Den_Malikov,7-863-259-5000,9600,XX,V32B,V42B,U,TTD

,61,Breezeze,Rostov-on-Don,Anton_Bychkov,7-863-262-4660,9600,XX,MO,LO,V32B,V42B,U,Tcd

,62,IMS_Station,Rostov-on-Don,Michael_Borisenko,00-00-000000,300,CM,EMA:ims@aaanet.ru

,63,Railways_Station,Rostov-on-Don,Dmitriy_Sazonov,7-863-299-8908,9600,XX,V32B,V42B,U,TCg

,66,Solaris,Rostov-on-Don,Alexandr_Vasyutin,7-863-299-1253,9600,XX,MO,LO,V32B,V34,V42B,U,TUd

,67,Azov_Net,Azov,Ruslan_Tebuev,7-863-426-9239,9600,XX,V32B,V42B,VFC,V34,U,TUd

,68,f68.n5061.z2.fidonet.net,Rostov-on-Don,Dmitriy_Sinitsyn,00-00-000000,300,MO,CM,IBN,INA:217.107.136.111

,70,IS,Novoshakhtinsk,Alex_Tzyganenko,7-86369-25106,9600,XA,MO,ZYX

,71,Komitet,Novoshakhtinsk,Andrew_Glazov,7-86369-22818,9600,XA,MO,V42B,V32B

,72,Mail_transfer_node,Novoshakhtinsk,Alexey_Mandrookin,7-86369-22092,9600,CM,MO,LO

,73,Delphin_Station,Rostov-on-Don,Alexander_Ivanchenko,7-863-273-0651,9600,XX,MO,V34,V42B,U,Tcd

,79,AAA,Rostov-on-Don,Slava_Sagray,7-863-271-3422,9600,XX,MO,LO,V32B,V42B,U,TUd

,82,Chook&Gek,Krasny_Sulin,Vitaly_Chumak,7-863-675-2811,9600,XX,MO,U,TQF

,83,E-Node,Krasny_Sulin,Sergey_Melnikov,7-863-679-4945,9600,CM,V34,V42B,IBN,INA:217.107.136.113

,85,Lynx_Station,Rostov-on-Don,Anton_D_Murzin,7-863-293-0308,9600,XX,MO,LO,V34,U,Tcd

,88,f88.n5061.z2.fidonet.net,Rostov-on-Don,Dmitry_Butov,00-00-000000,300,MO,CM,IBN,INA:galileo.mdfido.net,U,ENC

,89,Fresh_Meat,Azov,Aleksey_Smirnov,7-863-424-3881,9600,XX,V32B,V42B,VFC,V34,U,TUd

,91,Relayer_Station,Kamensk_Shakhtinsky,Alex_Mustakis,7-86365-53742,9600,XX,MO,H16

,92,Selena,Rostov-on-Don,Yan_Zagorskih,7-863-225-4582,9600,XX,MO,V32B,V42B,U,TUd

,93,RosTez2,Rostov-on-Don,Konstantin_Tereshchenko,00-00-000000,300,CM,EMA:constn@mail.ru

,95,ACT,Rostov-on-Don,Den_Malikov,7-863-205-0055,9600,XX,V32B,V42B,U,TTE

,103,Merlin_Castle_Station,Rostov-on-Don,Dmitriy_N_Dubovskoy,7-863-220-6298,9600,XA,CM,MO,LO,V32T,VFC,H16,V34

,105,Tale_Station,Rostov-on-Don,Max_Cherkashin,7-863-267-9365,9600,XA,V32T,H16,VFC,V34,U,TTF

,106,Rayder_Station,Rostov-on-Don,Artur_Malyan,7-863-233-8009,9600,XX,MO,V32,V34,U,TTF

,110,TBA,Rostov-on-Don,Vladimir_Talovera,7-863-258-5076,9600,XX,V34,MO,U,TRt

,111,Addams_Family,Rostov-on-Don,Anton_Trushik,7-863-258-7950,9600,XX,MO,V32,V34,U,TUE

,112,Magic_Tower,Rostov-on-Don,Igor_Kupriyanov,00-00-000000,300,MO,CM,IBN,IFC,INA:fido.philos.rsu.ru

,113,Lex's_Station,Rostov-on-Don,Oleg_Novichihin,7-863-278-2965,9600,XX,MO,V32B,V42B,U,TUe

,114,Medical_BBS,Rostov-on-Don,Yaroslav_Volovikov,7-863-233-9134,9600,XX,LO,V32B,V42B,U,TTe

,116,\$INI\$TER,Rostov-on-Don,Vladimir_Kulakov,7-863-299-7696,9600,XX,MO,V34,U,TXD

,117,Hard_Corn_Station,Rostov-on-Don,Nicolay_Romanov,7-863-235-3634,9600,XA,MO,V32,V34,V42B,U,TTE

,119,Shevit_Station,Azov,Vitaliy_Shestunov,7-863-429-4415,9600,XX,LO,V34,V42B,U,TSF

,120,f120.n5061.z2.fidonet.net,Rostov-on-Don,Egor_Glukhov,00-00-000000,300,MO,CM,IBN,IFC,INA:node120.mdfido.net,U,ENC

,122,Haba-Haba_Station,Rostov-on-Don,Vladimir_Leonov,7-863-225-2141,9600,XX,MO,V32,V34,U,TVd

,124,UltraNode,Rostov-on-Don,Alexey_Sergienko,7-863-278-0119,9600,XA,LO,V32B,V42B,V34,U,TXd

,126,Dirty_Cash_BBS,Rostov-on-Don,Nikolay_Bendus,7-863-224-3799,9600,XX,V34,V42B,U,TTd

,128,Internet-Fido_Gate,Rostov-on-Don,Oleg_Sharoiko,00-00-000000,300,MO,CM,IBN,INA:fido.r61.net

,130,Shakhty_BBS,Shakhty,Anton_Borisov,7-863-622-3980,9600,V34,V32B,V42B,U,TTd

,131,f131.n5061.z2.fidonet.net,Shakhty,Vasily_Rodin,00-00-000000,300,MO,CM,IBN,INA:fido.shakhty.net.ru

,132,KMS_Station,Rostov-on-Don,Boris_Kopeliovich,7-863-292-0458,9600,XX,V34,V42B,U,TUe

;

Host,5062,NET_Volgodonsk,Volgodonsk_Russia,Igor_Kapustin,7-863-927-8850,9600,MO,XX,IBN,INA:kap18.dyndns.org,U,NC,TKX,NPK

Hub,18,Orion_Station,Volgodonsk_Russia,Igor_Kapustin,00-00-000000,300,MO,XX,IBN,INA:kap18.dyndns.org,U,NC,TKX,NPK

Hold,1,Atomix,Volgodonsk_Russia,Alexander_Bezborodov,7-863-929-7450,9600,V34,XX,MO,CM,IBN

Hold,2,213_59_223_67,Volgodonsk_Russia,Alexander_Bezborodov,7-863-929-



7453,9600,V34,XX,MO,CM,IBN
 Down,3,Privater's_HomeWorld,Volgodonsk_Russia,Alexander_Bezborodov,7-863-929-7096,9600,V34,XX,MO,LO,U,Tcd
 Hold,4,My_Land,Volgodonsk,Denis_Kravtsov,7-863-925-4798,9600,XX,MO,V34,U,TVC
 Hold,5,Star_Station,Volgodonsk_Russia,Serg_Starchenkov,7-863-924-6050,9600,V34,H16,XX,MO,U,TUD
 Hold,6,Surgical_Ward,Volgodonsk_Russia,Ilya_Podrezov,7-863-923-3748,9600,HST,MO,XX,U,TdE
 Hold,7,Steely_Station,Volgodonsk_Russia,Sergey_Zazhigayev,7-863-923-6775,9600,V34,H16,XX,MO,U,TTD
 Down,11,Virus_Station,Volgodonsk_Russia,Alexey_Pastanogov,7-863-922-3355,9600,MO,XX,V34,U,TUD
 Hold,12,Slider,Volgodonsk_Russia,Max_Bondar,7-863-923-0826,9600,XX,V34,U,TUE
 Hold,13,Black_Bird,Volgodonsk_Russia,Dmitry_Kondratenko,7-863-922-2201,9600,V34,XX,MO,U,NEC,Tcd
 Hold,15,Game,Volgodonsk_Russia,Alexandr_Skrylev,7-863-925-2372,9600,V32B,V42B,XX,MO,U,Tcd
 Hold,19,Deo_Station,Volgodonsk_Russia,Denis_Karlov,7-863-926-3826,9600,MO,XX,V34,U,TWD
 Hold,20,lolol_station,Volgodonsk_Russia,Oleg_Reshetnikov,7-863-926-6418,9600,XX,V34,U,TUD
 Hold,21,Zombie_Station,Volgodonsk_Russia,Maxim_Plaxin,7-863-924-8019,9600,V34,H16,XX,MO,U,TTD
 Hold,22,Ratty,Volgodonsk_Russia,Vladimir_Kulish,7-863-925-6977,9600,V34,XX,MO,U,TUD
 Hold,24,Electro_Station,Volgodonsk_Russia,Igor_Trifonov,7-863-924-2810,9600,V34,MO,XX,U,TTD
 ,25,Angel_Station,Volgodonsk_Russia,Alexander_Maevskiy,7-863-927-6988,9600,V34,XX,MO,U,TTD
 Hold,27,CHECKPOINT,Volgodonsk_Russia,Sergey_Shpakov,7-863-922-8953,9600,XA,V32B,V42B,U,TUD
 Hold,30,Rinax,Volgodonsk_Russia,Andy_Starchenkov,7-863-923-2349,9600,V34,XX,MO,U,TUD
 Hold,33,-[May'17]-,Volgodonsk_Russia,Aleksey_Krinitkiy,7-863-924-5566,9600,XX,MO,V32B,U,Tvd
 Hold,36,KALI,Volgodonsk_Russia,Alexander_Pashchenko,7-863-924-4373,9600,V34,H16,XX,MO,U,TAE
 Hold,55,Crash_Station,Volgodonsk_Russia,Sergey_Sobolev,7-863-927-5721,9600,MO,XX,V34,U,TTD
 Hold,66,DarkZone,Volgodonsk_Russia,Maxim_Ovdienko,7-863-925-9262,9600,V34,XX,MO,IBN
 Hub,10,atommash_ru,Volgodonsk_Russia,Yuri_Makuta,7-863-929-2473,9600,CM,MO,XX,V34,IBN,ITN,IFC
 Hold,8,Frogs,Volgodonsk_Russia,Yuri_Makuta,7-863-923-3730,9600,XX,MO,LO,V34,U,TUE
 ,17,VGD_LINE,Volgodonsk_Russia,Kostia_Stefonov,7-863-926-3644,9600,XX,CM,ZYX,MO
 ,128,N5062_Fido<->Inet_IP_Gate,Volgodonsk_Russia,Yuri_Makuta,7-863-929-2473,9600,CM,MO,XX,V34,IBN,IFC,ITN
 ;
 Host,5063,Kuban_Net,Krasnodar_Russia,Igor_Grabelnikov,7-861-222-8470,9600,XX,MO,CM,V42B,HST,V32T,V34
 Hub,2,CATCHER/2,Krasnodar,Anatoly_Biriuk,7-861-222-8470,9600,XX,MO,CM,V42B,HST,V32T,V34
 ,1,Grey_Angel,Krasnodar,Sergey_Bodrov,7-861-275-0623,9600,XX,MO,ZYX,V34,U,TRF
 ,44,INTEGRAL_BBS,Krasnodar,Alexander_Suvorov,7-861-262-6362,9600,XX,V32T,V42B,U,TJF
 ,77,RN6AM_PR_BBS,Krasnodar,Arkady_Grikurov,7-861-261-6396,9600,XX,MO,V34,V42B,U,TAd
 Hub,3,Enterprise,Krasnodar,Igor_Grabelnikov,7-861-275-1258,9600,XA,MO,V42B,V34,U,NPK,TUF
 Pvt,9,ZeroSoft,Krasnodar,Rouslan_Zenetl,-Unpublished-,9600,MO,XA,V32B,V42B
 ,10,f10.n5063.z2.fidonet.net,Novorossiysk,Alexander_Obidihin,7-861-760-1941,9600,V34,V42B,XA,MO,IBN,U,TQF
 ,51,neTTo_BBS,Krasnodar,Misha_Grekov,7-861-262-6340,9600,XX,V32T,V34,H16,LO,U,Tud
 ,58,Union_Soft_BBS,Novorossiysk,Evgeny_Evdokimov,7-861-725-7306,9600,XA,V34,V42B,U,TOE
 ,61,SuperCyborg_Station,Armavir,John_Nazarov,7-861-374-0088,9600,XA,MO,ZYX,U,Tvd
 ,79,PanNet_BBS,Krasnodar,Dmitriy_Panov,7-861-233-6624,9600,XX,V34,V42B,U,TUd
 ,80,BigMax,Krasnodar,Maxim_Malykhin,00-00-000000,300,CM,IBN,INA:f80.n5063.z2.fidonet.net
 ,88,FGHI_Global_Headlight_Ignited,Gelendzhik,Sergey_Sokoloff,00-00-000000,300,IBN:1978,INA:Fidonet.Mitghol.Ru,U,TSU
 ,89,dsd_station,Krasnodar,Dmitry_S_Dolzhenko,00-00-000000,300,CM,IBN,INA:dsd-station.servebbs.net
 ;
 Host,5064,StavNet,Stavropol_Region,Vitaliy_Geydeko,7-8652-754751,9600,XX,MO,V34,V42B,IBN,INA:wit.stv.ru,ICM,U,TUE
 Down,41,angel,Stavropol,Alex_Mirtov,00-00-000000,300,MO,CM,IBN,INA:mirtov.net.ru
 ,54,Wit,Stavropol,Vitaliy_Geydeko,7-8652-754751,9600,XX,MO,V34,V42B,IBN,INA:wit.stv.ru,ICM,U,TUE
 ,56,GOD_Station,Stavropol,Maxim_Gribanov,7-8652-



249550,9600,XX,MO,V34,IBN,INA:94.255.114.129,ICM,U,TUF
 ;
 Host,5066,Chuvashia_Net,Cheboksary,Alexey_Emelyanov,7-8352-332582,9600,XX,V34,V42B,!
 01,IBN,INA:89.151.142.207,IRD:fidonet.net,MO,CM
 Hold,11,A_Vague_Omen_BBS_Hold_015,Cheboksary,Alexander_Kirillov,7-8352-627399,9600,!
 01,MO,CM,MN,XX,V34,VFC,H16,V32T,U,ENC,NPK
 ,18,The_JJMs_HardWork_BBS,Cheboksary,Yuriy_Haritonov,00-00-
 000000,300,CM,IBN,INA:89.151.190.213
 ,20,Twilight_Zone,Cheboksary,Dmitry_Nechaev,00-00-000000,300,CM,IBN,XX,MO,INA:89.151.183.10
 ,72,Elephant_Hard_Work,Cheboksary,Alexey_Emelyanov,7-8352-344443,9600,XX,V34,V42B,!
 01,IBN,INA:89.151.128.13,ICM,MO,U,TQd
 ,75,Vitexx,Cheboksary,Victor_Symov,7-8352-511912,9600,V34,V42B,MO,XX,!
 01,IBN,INA:f75.n5066.z2.fidonet.net,ICM,U,TTd
 ,109,Elephant_Home,Cheboksary,Alexey_Emelyanov,7-8352-332582,9600,XX,V34,V42B,!
 01,IBN,INA:89.151.142.207,MO,CM
 ,198,Meteo_Station,Novocheboksarsk,Viktor_Smirnov,00-00-
 000000,300,CM,IBN,INA:METEOVIKTOR.PP.RU
 ,298,Chaz_Station,Cheboksary,Viktor_Smirnov,00-00-000000,300,CM,IBN,INA:85.234.0.67
 Hub,71,Blues_Work,Cheboksary,Oleg_Kuznetsov,7-8352-514310,9600,XX,V34,V42B,!
 01,IBN,INA:megaputer.cbx.ru,ICM,MO,U,TSG
 ,2,f2.n5066.z2.fidonet.net,Cheboksary,Igor_Yakovlev,7-8352-621075,9600,V42B,V32B,MO,CM,IBN,!01
 Pvt,128,Goro's_Gate,Cheboksary,Yuriy_Haritonov,-Unpublished-,300,MO
 Hub,132,Golden_Cat_Station,Cheboksary,Nicholas_Golovin,7-8352-510839,9600,XX,V34,V42B,!
 01,MO,CM
 ,45,Desput's_Firewall,Novocheboksarsk,Rostislav_Suharev,00-00-000000,300,CM,IBN,INA:torz.net.ru
 ;
 Host,5068,CherNet,Cherepovets_Russia,Alex_Tychkov,7-8202-565000,9600,XX,V34,V42B,MO,U,TTV
 ,6,Horrorsoft,Cherepovets_Russia,Alexey_Kravchenko,7-8202-268301,9600,XX,MO,V34,V42B
 ,7,Spice,Cherepovets_Russia,Roman_Laletin,7-8202-551364,9600,XX,MO,V42B,V34
 ,10,Jah_Rastafari_Station,Cherepovets_Russia,Alex_Tychkov,7-8202-
 565000,9600,XX,V34,V42B,MO,U,TTV,NC,NEC,NPK
 ,58,f58.n5068.z2.fidonet.net,Cherepovets,Eduard_Tsherbakov,7-8202-553687,300,CM,IBN,IFC
 ;
 Host,5070,EastSibNet,Irkutsk_Russia,vadim_s_sabinich,7-395-229-6409,9600,Z19,U,TQW
 ,1,Interior,Irkutsk,Valery_Petrov,7-395-233-6032,2400,XA,MO,V42B,#18
 ,10,Imago,Irkutsk,Anatoly_Mashanov,7-395-233-2457,9600,MO,V34,CM
 ,66,The_Bulls,Irkutsk,Sanyo_Titaev,7-395-224-0533,9600,XA,MO,V32B,V42B,#18,U,TMX
 ,113,Terrenon,Irkutsk,Anatoly_Gerasimov,7-395-264-3701,9600,XX,MO,V32T,V34,V42B,#18,U,TMX
 ,156,pow,Irkutsk,John_Lepikhin,7-395-236-6602,9600,XX,V34,V32B,V42B,CM,U,NEC,NPK
 ,157,pow-ip,Irkutsk,John_Lepikhin,00-00-000000,300,CM,IBN,IFC,INA:5070.info,U,SMH
 ,236,Dolphin,Irkutsk,Vasiliy_Ustyuzhin,7-395-237-4161,9600,MO,V32B,V34,V42B,#18,U,TPX
 ,238,GoldenPalace,Irkutsk,Ivan_Polanskiy,7-395-243-4117,9600,XX,V34,V42B,#18,U,TOW
 ,247,Lipisin,Irkutsk,Alexey_Lyubitsky,7-395-242-8920,9600,XX,V34,V32B,V42B,#18,CM
 ,251,Z,Irkutsk,Dmitriy_Stepanov,7-395-224-5586,9600,XX,V32,V42B,#18,U,TOX
 ,259,Starsuckers_Inc,Irkutsk,Peter_Bychkov,7-395-239-1965,9600,XX,MO,V34,V42B,#18,U,TQD
 ,279,ETALAN_BBS,Irkutsk,vadim_s_sabinich,7-395-229-6409,9600,XW,Z19,U,TQW,NC
 ,282,Imago,Irkutsk,Anatoly_Mashanov,7-395-228-7405,9600,MO,V34,CM
 ,286,Kislorod_Station,Irkutsk,Alexey_Kolesnikov,7-395-236-2106,9600,V34,U,TPX
 ,665,PHOBOS,Irkutsk,John_Sabinich,7-395-232-3400,9600,U,TOK
 ;
 Host,5071,Bratsk_Net,Bratsk_Russia,Vladimir_Otroshenko,7-395-346-
 4634,9600,XX,V34,V42B,LO,#18,U,TPx
 ,45,green_field,Bratsk,viadimir_otroshenko,00-00-000000,300,CM,IEM:n5071c@mail.ru,U,NC
 ,101,Gamer_Station,Bratsk,Andrey_Ivashchenko,7-395-336-51-79,9600,XX,V34,V42B,#18,U,TQX
 ,121,Redds,Bratsk,Andrey_Pizhikov,7-395-342-4859,9600,MO,XX,V34,V42B,#18,U,TPW
 ,166,SWA,Bratsk,Vitalii_Soloviev,7-395-345-1634,9600,XX,MO,CM,V34,HST,#18,U,NPK
 ;
 Host,5075,Net_Togliatti,Togliatti,Eugene_Subbotin,00-00-



000000,300,MO,ICM,IBN,IFC,INA:fido.subbotin.org,IRD:fidonet.net
 ,35,FireFox_Station,Togliatti,Eugene_Subbotin,00-00-000000,300,MO,ICM,IBN,IFC,INA:fido.subbotin.org
 ,71,Phantom,Togliatti,Wadim_Kirsanov,00-00-000000,300,MO,ICM,IMI,EMA:station71@inbox.ru
 ;
 Host,5076,YaNAO_Net,Noviy_Urengoy,Andrew_Rogov,7-3494-
 238908,9600,MO,ZYX,IBN,ICM,INA:207.grumbler.org,#20,U,TRB
 Down,3,X_BBS,Nadym,Kirill_Proskurnya,00-00-000000,300,MO
 Hold,5,DOKA_BBS,Pangody,Vladimir_Vasiliev,7-3499-555172,9600,V42,#20,U,Tth
 ,13,KSK_BBS,Yamburg,Yura_Dosch,7-3494-969793,9600,V34,V42B,CM,#20
 ,207,North.SevES.te.ru,Noviy_Urengoy,Andrew_Rogov,7-3494-
 238908,9600,MO,ZYX,IBN,ICM,INA:207.grumbler.org,#20,U,TRB
 ;
 Host,5079,Surgut_Net,Surgut_Russia,Ilya_Batalin,00-00-000000,300,CM,#20,IBN,INA:horgi.dyndns.org
 Down,12,Ikar_Station,Surgut,Dmitry_Pomogaev,7-346-221-2807,9600,MO,ZYX,#20,U,TqC
 ,21,Master_Nest,Surgut,Vadim_Nigmatullin,00-00-000000,300,CM,EMA:vadim@nigmatullin.ru
 Down,23,SUGRES2,Surgut,Andrew_Akulenko,7-346-277-1607,9600,CM,MO,ZYX,#20
 ,46,Calypto,Surgut,Ilya_Batalin,00-00-000000,300,CM,#20,IBN,INA:horgi.dyndns.org,U,NPK
 ,55,Polar_Night,Surgut,Mihail_Morozov,7-346-224-5665,9600,MO,V34,VFC,XX,H16,#20,U,TSB
 ,56,Regul_Station,Surgut,Andrey_Lazarev,00-00-000000,300,CM,EMA:regul@ststand.ru
 ;
 Host,5080,Middle_Ural_NET,Ekaterinburg_Russia,Ivan_Novikov,7-343-
 3553359,9600,XW,MO,V32T,VFC,V34,V42B,I20,ICM,IBN,INA:sentosa.e-burg.su,U,TPe
 Down,34,Ninja,Ekaterinburg,Volodia_Slednev,7-343-3588434,9600,XA,MO,V32B,V42B,I20
 Hold,36,Forever,Ekaterinburg,Michael_Chetverikov,7-343-3912657,9600,XA,LO,MO,I20
 Down,65,Police_HUB,Ekaterinburg,Volodia_Slednev,7-343-
 2128944,9600,XX,MO,CM,V34,VFC,V42B,V32T,I20
 Hub,68,Academ,Ekaterinburg,Alexei_Kuklin,7-343-
 3783899,9600,XW,CM,MO,LO,V32T,VFC,V34,IBN,INA:fido.imp.uran.ru,U,NEC
 ,1,Ekaterinburg_1st,Ekaterinburg,Serge_Zhavoronkoff,7-343-3913700,9600,XA,MO,V32T,VFC,V34,H16,I
 ,20,U,TRC
 ,2,Ural_Data,Ekaterinburg,Alex_Cooklin,7-343-3705600,9600,XA,MO,V34,VFC,I20,U,TSc
 ,5,Alta_Rica,Ekaterinburg,serge_vikulov,7-343-3930501,9600,XW,MO,LO,V32T,VFC,V34,H16,I20,U,TTB
 ,17,eTn,Ekaterinburg,Alex_Evelgarten,00-00-000000,300,XX,MO,LO,IBN,INA:195.64.192.72
 ,31,Tresor_Night,Ekaterinburg,Ivan_Novikov,7-343-3553359,9600,XW,MO,V32T,VFC,V34,V42B,I
 20,IBN,INA:sentosa.e-burg.su,U,NC,NPK,TPe
 ,52,EuroTel,Ekaterinburg,lifat_Kutdusov,7-343-2115999,9600,XX,MO,V32B,V42B,I20,U,TPD
 ,62,Noran_Station,Ekaterinburg,Konstantin_Sidorov,7-343-
 3717093,9600,MO,ICM,IUC,IMI:sysadmin@noran.ru
 ,76,INFOTECS,Ekaterinburg,Iluha_Companets,7-343-3949868,9600,XA,ZYX,MO,I20,U,TRC
 ,108,SON_OF_BOG,Ekaterinburg,Oleg_Kroogloff,7-343-3742161,9600,XA,V32B,V34,V42B
 ,112,Lotsman,Ekaterinburg,Yury_Nikitin,7-343-3106025,9600,XX,MO,V34,V42B,V32T,VFC,U,TSE
 ,122,Great_Agni,Ekaterinburg,Andrew_Lomakin,7-343-3584988,9600,MO,V34,VFC,XW,I20,U,TPC
 ,128,MET,Ekaterinburg,Andrew_Khmelevsky,7-343-2106423,9600,XX,MO,V32B,V34,VFC,V42B,I
 20,U,TTB
 ,131,Personal_Faith,Ekaterinburg,Andrew_Alcheev,7-343-3940172,9600,XA,MO,V32T,VFC,V34,H16,I
 20,U,TUB
 ,135,ZZ,Ekaterinburg,Evgeniy_Zagainov,7-343-3383907,9600,XX,MO,V32T,VFC,V34,I20,U,TTD
 ,147,Stalker,Ekaterinburg,Dmitry_Bakhterev,00-00-000000,300,MO,MN,IBN,INA:fido.lotsman.ru
 ,205,Mishail's_Home_Station,Kamensk-Uralsky,Mishail_Ovcharenko,7-3439-342166,9600,XX,MO,V34,I
 20,CM
 ,206,Mishail's_Work_Station,Kamensk-Uralsky,Mishail_Ovcharenko,7-3439-325235,9600,XX,MO,V34,I
 20,CM
 ,223,RADIST,Ekaterinburg,Vladimir_Mashukov,7-343-3590276,9600,XX,MO,V34,V32B,V42B,I20,U,TTB
 ,225,AnaesStation,Ekaterinburg,Dmitry_Shapovalenko,7-343-3331989,9600,XA,MO,V32B,V42B,U,TTC
 ,244,8BBS,Ekaterinburg,John_Zaicev,7-343-3665612,9600,XX,V42B,I20,U,TRC
 ,300,Special,Novouralsk,Oleg_Shishenin,7-34370-94743,9600,XA,V34,V42B,I20,U,TPD
 ,1003,Nigrescent_HUB,Ekaterinburg,Alexander_Gotlib,7-343-3700285,9600,XW,MO,LO,ZYX,U,Trd
 Hub,102,Grumbler,Ekaterinburg,Stas_Degteff,00-00-



000000,300,MO,MN,IBN,IBN:443,INA:binkd.node.grumbler.org,PING
 ,172,The_Access_Denied,Ekaterinburg,Stas_Vlasov,00-00-000000,300,MO,MN,IBN,INA:193.105.72.33
 ,207,Wanderer's_Hideout,Kamensk-Uralsky,Nadezhda_Shestakova,00-00-
 000000,300,MO,MN,IBN,INA:25080207.no-ip.org
 ,243,-="Altist_Station"-,Ekaterinburg,Anton_Khlinov,7-343-3601272,9600,MO,V42B,V32B,U,TSD
 ,245,Sakura_Tree_Station,Ekaterinburg,Petr_Alexeevskiy,00-00-
 000000,300,MO,MN,IBN,INA:unyuu.homelinux.org
 ;
 Host,5083,Kazakhstan_NET,Almaty_Kazakhstan,Peter_Khanin,7-727-260-
 9998,300,XX,V42B,V32B,V34,MO,IFC,IBN,INA:95.56.160.254,U,TPG
 ,444,Pupkin_Labs,Almaty_Kazakhstan,Peter_Khanin,7-727-260-9998,300,XX,V42B,V32B,V34,MO,!
 20,IFC,IBN,INA:95.56.160.254,U,TPG
 ,25,KillerSoft_BBS,Almaty_Kazakhstan,Alexander_Nikitin,00-00-
 000000,300,CM,MO,IBN,INA:82.200.130.33
 ,74,Black_Friday_Station,Almaty_Kazakhstan,Michael_Zaytsev,00-00-
 000000,300,MO,IBN,INA:nolemozzi.no-ip.biz,U,TWB,NPK
 Pvt,79,Cat_Behemoth,Almaty_Kazakhstan,Alexey_Petrunya,-Unpublished-,9600,V34,VFC,MO
 ,86,Dark,Astana_Kazakhstan,Yuriy_Lukyanets,00-00-000000,300,CM,IBN,INA:dflab.net,U,NC
 ,87,Vitos_station,Astana_Kazakhstan,Vitaliy_Byalik,7-7172-481848,9600,MO,XX,V42B
 ,88,n1,Almaty_Kazakhstan,Roman_Kalinyuk,00-00-000000,300,MO,IBN,INA:78.109.156.94,U,TUI
 Hub,1,Wyse_Decision,Almaty_Kazakhstan,Andrey_Kislov,7-727-263-1533,9600,XA,MO,V32B,V90C,!
 20,IBN,INA:n5083.no-ip.org,U,TSC
 ;
 Host,5085,Uzbekistan_Net,Tashkent,Aziz_Rakhimov,998-71-403-
 8255,9600,V32T,V34,VFC,H16,XX,MO,CM,IBN
 ,13,Ideas&Service,Tashkent,Aziz_Rakhimov,998-71-403-8255,9600,V32T,V34,VFC,H16,XX,MO,CM,IBN
 Hub,45,Meteo_Repair_Labs,Tashkent,Maxim_Doronin,998-71-150-8603,9600,V32B,V42B,MO,CM
 ,49,Diamond,Tashkent,Dima_Salugin,998-71-225-4881,9600,V32B,V34,V42B,XX,MO,U,TSN
 ,108,Aquarium,Tashkent,Alexander_An,998-71-292-1696,9600,V32B,V34,V42B,XX,U,TPd
 ,109,Hawk,Tashkent,Alexander_An,00-00-000000,300,CM,MO,IBN,INA:195.151.70.208
 ,131,Matrix,Tashkent,Dmitry_Nikolaev,998-71-244-2215,9600,H16,V32T,V34,MO,XX,CM,LO
 ;
 Host,5088,Kazakhstan_Net,Pavlodar_Kazakhstan,Gennady_Kuzmichev,00-00-
 000000,300,MO,ICM,IBN,INA:gengen.homelinux.net
 ,13,GenGen_Station,Pavlodar_Kazakhstan,Gennady_Kuzmichev,00-00-
 000000,300,MO,ICM,IBN,INA:gengen.homelinux.net
 ,50,Taurus_Station,Pavlodar_Kazakhstan,Sergey_Yakovets,00-00-000000,300,MO,ICM,IBN
 ;
 Host,5090,CenterSibNet,Krasnoyarsk_Russia,Oleg_Parshin,7-391-249-
 4918,9600,XX,MO,LO,V34,#20,MN
 ,5,Vacuum_Cleaner,Krasnoyarsk,Alex_Petrucheny,7-391-223-3641,9600,XA,MO,V32B,V42B,#20,U,TNB
 ,6,Egen_Station,Krasnoyarsk,Eugene_Akulow,7-391-222-5935,9600,XA,ZYX,CM,#20
 Hold,7,David_Star,Krasnoyarsk,Alexander_Kuzmin,7-391-266-2121,9600,XA,MO,ZYX,#20,U,TUW
 Pvt,8,Night_Stalker,Krasnoyarsk,Andrew_Osadchy,-Unpublished-,9600,XA,MO,ZYX
 Hold,9,S&S,Lesosibirsk,Sergey_Podovalov,00-00-000000,9600,XA,MO,ZYX
 ,10,Crass,Krasnoyarsk,Roman_Krasnov,7-391-266-
 0243,9600,XA,MO,V34,VFC,V32T,H16,LO,#20,U,TRB
 ,16,Solar_System,Krasnoyarsk,Artem_Kuimov,7-391-225-5642,9600,XX,LO,V32B,V42B,#20,U,TRX
 ,17,SW_Monitor,Krasnoyarsk,Vasily_Apanovich,7-391-221-2577,9600,XA,MO,V32B,V42B,#20,U,TRV
 ,20,Alone_In_the_Dark,Krasnoyarsk,Vadim_Puzanov,7-391-243-
 6060,9600,XA,LO,V34,VFC,V32T,H16,#20,U,TqR
 ,22,f22.n5090.z2.fidonet.net,Krasnoyarsk,Sergey_Mikhnenkov,00-00-
 000000,300,CM,IBN,INA:f22.n5090.z2.fidonet.net
 ,23,New_Class,Krasnoyarsk,Leonid_Kurkuchekov,7-391-244-
 0960,9600,XX,MO,V34,VFC,V32T,H16,LO,#20,U,TMb
 ,24,TerraSoft_Studio,Krasnoyarsk,Kosta_Teplicky,7-391-249-4726,9600,XA,MO,V32B,V42B,#20,U,TPB
 ,29,f29.n5090.z2.fidonet.net,Krasnoyarsk,Oleg_Parshin,00-00-
 000000,300,CM,IBN,INA:f29.n5090.z2.fidonet.net



,33,f33.n5090.z2.fidonet.net,Krasnoyarsk,Cyrill_Phenyev,7-391-223-4996,9600,XA,MO,V34,VFC,V32T,H16,CM,#20,IBN
 ,40,Fly_Tiger,Krasnoyarsk,Oleg_Tarasov,7-391-264-1788,9600,XA,MO,LO,V34,V42B,#20,U,TOB
 ,44,AFRICA_Online,Krasnoyarsk,Stephen_V.Avdeyev,7-391-226-3171,9600,XA,MO,V32T,CM,#20
 ,45,Sharper_Station,Krasnoyarsk,Peter_Tretyakov,7-391-265-7692,9600,XA,MO,V34,V42B,#20,U,TTA
 ,47,The_X-Station,Krasnoyarsk,Yuri_Shundrik,7-391-265-1725,9600,XX,V34,VFC,V32T,#20,U,TRA
 ,49,Spirit_BBS,Sosnovoborsk,Ilya_Scherbakov,7-391-232-0129,9600,XX,V32B,V42B,#20,U,TQX
 ,50,Temple_of_The_Damned,Krasnoyarsk,Aleksandr_Demeshko,7-391-244-9446,9600,XA,MO,V34,VFC,H16,#20,U,TsW
 ,52,BAMPER_UnLtd_Station,Krasnoyarsk,Peter_Maslennikov,7-391-244-1892,9600,MO,LO,XW,V34,VFC,V42B,#20
 ,54,f54.n5090.z2.fidonet.net,Krasnoyarsk,Dmitry_Striga,00-00-000000,300,CM,IBN,INA:f54.n5090.z2.fidonet.net
 ,59,Peter_Big_Foot,Krasnoyarsk,Peter_Fedorov,7-391-243-2513,9600,XX,LO,V34,V42B,#20,U,TRS
 ,60,Romios_Computer,Krasnoyarsk,Roman_Drozdov,7-391-265-1670,9600,XA,MO,V34,VFC,V32T,H16,#20,U,TMX
 ,62,-=BEER_Station=-,Sosnovoborsk,Victor_Ageev,7-391-312-3883,9600,XX,MO,V34,VFC,#20,U,TQX
 ,63,Astral_Shine,Krasnoyarsk,Alexander_Sharov,7-391-225-0918,9600,XW,LO,MO,V34,VFC,H16,#20,U,TSX
 Pvt,64,Lady_Lynx_Station,Krasnoyarsk,Natalie_Rysenko,-Unpublished-,9600,LO,MO
 ,65,f65.n5090.z2.fidonet.net,Krasnoyarsk,Alexander_Simonov,00-00-000000,300,CM,IBN,INA:f65.n5090.z2.fidonet.net
 ,69,f69.n5090.z2.fidonet.net,Krasnoyarsk,Aleksandr_Kulikov,00-00-000000,300,CM,IBN,INA:f69.n5090.z2.fidonet.net
 ,70,WhitE_WoIf_Kid,Krasnoyarsk,Andrew_Lokosov,7-391-269-3634,9600,LO,V42B,V34,#20
 ,73,f73.n5090.z2.fidonet.net,Krasnoyarsk,Roman_Y_Bogdanov,00-00-000000,300,CM,IBN,INA:f73.n5090.z2.fidonet.net
 ,79,DHS,Krasnoyarsk,Dmitry_Yarlykov,7-391-264-2750,9600,XX,LO,V34,#20,U,TSB
 ,80,Nothing_Land,Krasnoyarsk,Sergei_Vasilyev,7-391-265-2851,9600,MO,V34,V42B,XX,#20,U,TPX
 ,86,Fly_Tiger,Krasnoyarsk,Oleg_Tarasov,7-391-265-1048,9600,XA,MO,LO,V34,V42B,#20,U,TNB
 ,96,MusicBand_Station,Krasnoyarsk,Alexander_Shagur,7-391-245-5989,9600,XX,LO,V34,V42B,#20,U,TQR
 ,97,f97.n5090.z2.fidonet.net,Krasnoyarsk,Dmitriy_Zarubin,00-00-000000,300,CM,IBN,INA:f97.n5090.z2.fidonet.net
 ,98,Trump,Krasnoyarsk,Constantine_Kozyrev,7-391-262-6045,9600,XX,MO,LO,V90C,V32B,V42B,#20,MN,U,TRX
 ,99,f99.n5090.z2.fidonet.net,Krasnoyarsk,Andrey_Kostenko,00-00-000000,300,CM,IBN,INA:f99.n5090.z2.fidonet.net
 ,105,Lost_Zelenogorsk,Igor_Potupchik,7-391-694-6032,9600,XA,V34,V42B,#20,CM
 ,106,Lost_Heavens,Krasnoyarsk,Vadim_Kabysh,7-391-234-5643,9600,XA,MO,LO,V34,V42B,#20,U,TSX
 ,107,last_myth_of_wirus107,Krasnoyarsk,Dimitri_W_Steklenew,7-391-246-1879,9600,XX,MO,#20,U,TPX,NPK
 ,108,MicroHard,Krasnoyarsk,Nick_Pletnev,7-391-268-1799,9600,MO,V34,V32T,H16,LO,#20,U,TPX
 ,109,Atlant_Station,Krasnoyarsk,Mihail_Chudinov,7-391-253-5398,9600,XA,MO,LO,V34,V42B,#20,U,TPA
 ,110,Intera.Zelenogorsk,Igor_Chumichev,7-391-692-5642,9600,XA,MO,V32T,V42B,#20,U,TPA
 ,111,KXZ,Krasnoyarsk,Vladimir_Neshumaev,7-391-221-2669,9600,XX,MO,V34,V42B,#20,U,TQX
 ,113,Aaron,Krasnoyarsk,Sergei_G.Voit,7-391-236-3384,9600,XA,LO,MO,V34,#20,IUC,ICM,IEM:iem@pochta.ru,U,TQX
 Down,115,Mops_Station,Krasnoyarsk,Igor_Glushkov,7-391-236-8161,9600,XX,V34,V42B,#20,U,TQX
 ,116,Werwolf,Krasnoyarsk,Max_V.Skripachev,7-391-234-5943,9600,MO,LO,XW,V34,V42B,#20,U,TQX
 ,118,Sant,Krasnoyarsk,Alexander_Kozlov,7-391-266-1759,9600,XA,MO,V34,V42B,#20,U,TRX
 ,119,savage_garden,krasnoyarsk,andrew_blinov,7-391-261-7242,9600,XX,LO,V32B,V42B,#20,U,TQA
 ,120,Feanor's_Palace,Krasnoyarsk,Pavel_Pahomov,7-391-221-5925,9600,XX,V42B,V34,#20,U,TRX
 ,125,ASP_Station,Krasnoyarsk,Anton_Permiyakov,7-391-225-1286,9600,XX,MO,V34,VFC,#20,U,TRA
 ,127,The_Naked_Sun,Krasnoyarsk,Vadim_Guchenko,7-391-223-4944,9600,XX,LO,V34,#20,U,TRX
 ,128,G.Rat,Krasnoyarsk,Michail_Budenkov,7-391-264-8003,9600,XX,MO,V32B,V42B,#20,U,TsX
 ,129,Andy,Krasnoyarsk,Andrey_Knyrko,7-391-253-1306,9600,MO,XX,V34,#20,U,TSX
 ,133,RemoteRAlserver,Krasnoyarsk,Alexander_Pacenko,7-391-234-



8438,9600,XX,MO,LO,V32B,V42B,#20,U,TRX
 ,134,Wilderlands,Krasnoyarsk,Roman_Vdovenkov,7-391-266-4817,9600,XA,MO,V34,V42B,#20,U,TPW
 ,135,f135.n5090.z2.fidonet.net,Krasnoyarsk,Dmitry_Andreev,00-00-000000,300,CM,IBN,INA:f135.n5090.z2.fidonet.net
 ,136,UDO_Station,Sharypovo_Russia,Alex_Novojenin,7-391-532-2488,9600,XA,MO,V34,VFC,#20,U,TKW
 ,137,Alan_Station,Sharypovo_Russia,Aleksey_Mikhed,7-391-537-1830,9600,XA,MO,V34,VFC,#20,U,TKW
 ,177,Daemon's_Cave,Krasnoyarsk,Kirill_Kukhtetsky,7-391-222-6014,9600,XX,V34,VFC,H16,#20,U,TQA
 ,188,Litium,Norilsk,Artyom_Finn,7-391-9464-346,9600,XX,MO,V34,V42B,#20,U,TRA
 ,400,HEATMACHINE,Zelenogorsk,Konstantin_Teplov,7-391-694-7973,9600,XA,MO,V34,V42B,#20,U,TTV
 ,749,LoserSt,Norilsk_Russia,Ilya_Zarubetskiy,7-391-942-0804,9600,XX,MO,V34,V42B,#20,U,TRA
 ,958,Merisel,Norilsk,Dmitriy_Ksenchak,7-391-946-5538,9600,XX,V34,V42B,#20,U,TQX
 ,1029,f1029.n5090.z2.fidonet.net,Krasnoyarsk,Oleg_Parshin,7-391-275-3837,9600,XX,MO,LO,V42B,V34,#20,MN,IBN,U,TNA
 ,1102,f1102.n5090.z2.fidonet.net,Krasnoyarsk,Alexander_Musatov,00-00-000000,300,CM,IBN,INA:f1102.n5090.z2.fidonet.net
 ;
 Host,5095,Podolsk_Net,Podolsk_Russia,Sergey_V_Efimoff,7-4967-525015,9600,CM,MO,IBN,INA:n5095.podolsk.ru
 ,1,INETCOMM,Podolsk_Russia,Alexey_Moiseev,00-00-000000,300,CM,IBN,IFC,INA:f1.n5095.podolsk.ru
 ,20,Stabilis_Systems,Podolsk_Russia,Sergey_V_Efimoff,00-00-000000,300,CM,MO,IFC,IBN,INA:fido.stabilis.ru,U,NPK
 ,56,Alexey_Station,Podolsk_Russia,Alexey_Podoptalov,7-4967-636482,9600,MO,V32B,V42B
 ,95,Whisky_Station,Podolsk_Russia,Artem_S_Ignatiev,00-00-000000,9600,CM,MO,IBN,INA:tsr-ftn.dtdns.net
 ;
 Host,5097,Ukhta,Ukhta,Nick_Semennikov,7-821-473-5816,300,V34,Z19,IBN,INA:www.flintnet.ru,U,TCD
 Hub,303,MaRAZmation,Ukhta,Nick_Semennikov,7-821-473-5816,300,V34,Z19,IBN,INA:www.flintnet.ru,U,TCD,NC
 Down,1,Tower13,Ukhta,Vitaly_Zelepukin,7-821-4773823,9600,V34,MO,U,TVd
 ,4,Ghostly_Castle,Ukhta,Konstantin_Bajenin,7-821-4753345,9600,MO,LO,V34,V42B,V32T,U,TFf
 ,9,Stronghold,Ukhta,Gleb_Lubyanetsky,7-821-4736006,9600,XX,MO,LO,U,TSe
 ,10,Stonekeep,Ukhta,Gleb_Lubyanetsky,7-821-4746553,9600,XX,MO,LO,U,TSe
 ,18,SeverGazProm_Mail_Station_of_GUN,Ukhta,Gennady_Pasenov,7-821-4642917,9600,XA,CM,LO,H16,V34,U
 ,24,Orgasmu\$,Ukhta,Dema_Kozin,7-821-47-20167,9600,MO,XW
 ,28,vd2,Ukhta,Vladimir_Karin,00-00-0000000,300,IBN,INA:217.151.133.75
 ,31,Night_Flame,Ukhta,Tema_Zelikin,00-00-000000,300,CM,IBN,INA:nightflame.no-ip.org
 ,32,Moondance,Ukhta,Ilya_Otyutskiy,7-821-47-22127,9600,MO,XX,U,NPK
 Down,33,vd,Ukhta,Viktor_Bulagin,7-821-4752400,9600,XW,MO,CM,V34
 ,45,cSport_Station,Ukhta,Michael_Zuev,7-821-47-74542,9600,MO,CM,XX
 ,64,Black_Sabbath_Station,Ukhta,Dmitry_Milkov,7-821-4761548,9600,MO,XX,V34,U
 ,200,Diamant,Ukhta,Dmitry_Nogin,00-00-000000,300,CM,IBN,INA:217.196.122.88
 ,220,AlexX_Station,Ukhta,Alexandr_Tyunev,7-821-4741901,9600,MO,XX,V34,V42B
 Down,666,BEERm00dA,Ukhta,Toxa_Krupianko,7-821-4767512,9600,MO,H16
 ,2000,Millennium_Station,Ukhta,Alexey_Osipov,7-821-4745567,9600,MO,XX,V34
 ;
 Host,5099,Zhukovsky-Ramenskoe_Net,Zhukovsky_Russia,Andrew_Frolov,7-496-487-5375,9600,V32,V42B,XA,MO
 Hub,4,BackFire_Station,Zhukovsky,Andrew_Frolov,7-496-487-5375,9600,V32,V42B,XA,MO,U,NC
 Pvt,7,f7.n5099.z2.fidonet.net,Zhukovsky,Konstantin_Yushin,-Unpublished-,300,MO,CM,IBN,IFC,ITN
 ,8,Spider,Zhukovsky,Sergey_Lapin,7-496-482-0978,9600,MO,XA,V42B,V32B
 ,15,Hail,Zhukovsky,Oleg_Richkovsky,7-496-4838186,9600,V34,U,TTG
 ,133,PhysTech_BEER,Zhukovsky,Oleg_Shalygin,7-496-487-7603,9600,MO
 Hub,11,Tch_Station,Ramenskoe,Mishel_Tchislov,7-496-467-3101,9600,MO,MN,V32B,V42B,V34,CM,U,NPK



,18,Crying_Stantion,Ramenskoe,Maxim_Koluntaev,7-496-463-5241,9600,XA,MO,MN,V32B,V42B,U,TTE
 ,77,Dawn,Ramenskoe,Sasha_Bondartchik,7-496-467-0104,9600,XA,MN,MO,V32B,V42B,U,TUd

Host,6001,Bryansk_Net,Bryansk,Igor_Mitichev,7-4832-746266,9600,XX,MO,V34,V42B,U,TUc
 ,7,ForeverNet,Bryansk,Sergey_Pankov,00-00-000000,300,CM,IBN,INA:node7.fido.bryansk.su
 ,9,Chainik_Professional_aka_Titan,Bryansk,Igor_Mitichev,7-4832-
 746266,9600,XX,MO,V34,V42B,IBN:443,IBN:8080,INA:node9.fido.bryansk.su,U,TUc
 ,10,111VZ_Station,Bryansk,Timur_Tashbaev,00-00-000000,300,CM,IBN,INA:node10.fido.bryansk.su

Host,6004,Ussuriisk_Net,Ussuriisk_Russia,Lenya_Pashkoff,7-423-432-
 3192,9600,Z19,V34,MO,XX,IBN,#18
 ,1,RFQA_Station,Ussuriisk,Den_Romanoff,7-423-433-
 7555,9600,V34,V42B,XX,MO,CM,IBN,INA:rfqa.mine.nu,#18,U,NPK
 ,3,Dead_Hamsters,Ussuriisk,Lenya_Pashkoff,00-00-000000,300,IBN,INA:n6004.mine.nu,U,TFO,NC
 ,4,Natali_Station,Ussuriisk,Natasha_Koroleva,00-00-000000,300,IBN,INA:node4.ath.cx,U,TNO
 ,13,Station_13,Ussuriisk,Dmitry_Yasnobulkov,00-00-000000,300,IBN,INA:dimson.ath.cx,U,TKN
 ,666,ImpossibLe_System,Ussuriisk,Vladimir_Shek,00-00-000000,300,IBN,INA:86.102.234.166,U,TGH

Host,6035,Fe-City_Net_(02.12.08),Zheleznogorsk,Oleg_W._Levchenko,7-471-487-
 9674,9600,V32B,V42B,V34,MN,MO,IBN,ICM,U,TUd
 ,1,Fe-City_Site_One,Zheleznogorsk,Oleg_W._Levchenko,7-471-487-
 9674,9600,V32B,V42B,V34,MN,MO,IBN,ICM,U,TUd,NPK
 ,4,Nostromo,Zheleznogorsk,Vladimir_Glushko,7-471-482-4536,9600,XX,V32B,V42B,V34,U,TRd
 ,5,f5.n6035.z2.fidonet.net,Zheleznogorsk,Vitaliy_Poluhin,00-00-
 000000,300,MO,CM,IBN,INA:f5.n6035.z2.fidonet.net
 ,11,Dream,Zheleznogorsk,Kursk,Victor_Tihiy,7-471-482-6137,9600,XX,V34,V42B,U,TXd

Host,6055,Akhtuba_River_Net,Volzhsy,Igor_Balbeckov,7-8443-223736,9600,XX,V32B,VFC,V34,U,TOE
 ,2,Dirty_Place,Volzhsy,Igor_Balbeckov,7-8443-338736,9600,XX,V32B,VFC,V34,U,TOE,NPK
 ,4,Forever_Spring,Volzhsy,Denis_Lyzhenko,7-8443-256002,9600,XX,MO,V34,U,TSD
 ,7,COBA_C_COBEHKOM,Volzhsy,Yurij_Djatlov,7-8443-250771,9600,XX,V34,V32B,V42B,U,TTE
 ,11,Izzies,Volzhsy,Paul_Zimenok,7-8443-584312,9600,XX,V34,V32B,V42B,U,TTd
 Hold,44,Sprut,Volzhsy,Alex_Antipov,7-8443-319483,9600,XX,V32B,V42B,U,TTE
 ,73,Last_Day_Station,Volzhsy,Denis_Lyzhenko,00-00-000000,300,CM,IBN,INA:73.micom.ru
 ,86,Aquarius,Volzhsy,Alexander_Lyakin,7-8443-583850,9600,XX,MO,V34,V42B,U,Tsd

Host,6056,Vadevil_Station,Kamyshin,Vadim_Tabolin,00-00-000000,300,MO,IBN
 ,1,fido.ageev.pp.ru,Kamyshin,Serg_Ageev,00-00-000000,300,MO,IBN,INA:fido.ageev.pp.ru
 ,8,KES,Kamyshin,Alexsandr_Khromov,00-00-000000,300,MO,IBN,INA:195.160.244.4
 ,207,Vadevil_Station,Kamyshin,Vadim_Tabolin,00-00-000000,300,MO,IBN

Host,6070,angara_net,Angarsk,Anatoly_Gerasimov,7-395-5-
 560534,9600,XX,MO,V32T,V34,V42B,#18,U,ToW
 ,5,Forward,Angarsk,Andrey_Cherepanov,7-395-5-502219,9600,XX,MO,V34,V42B,CM
 ,15,SerJ_Station,Angarsk,Sergey_Zinoviev,7-395-5-511788,9600,XX,MO,L,O,V34,V42B,#18,U,ToW,NPK
 ,35,Kain,Angarsk,Alex_Kim,7-395-5-537129,9600,XX,MO,V34,V42B,#18,U,TQV
 ,109,Forestry,Angarsk,Anatoly_Gerasimov,7-395-5-560534,9600,XX,MO,V32T,V34,V42B,#18,U,ToW

Host,6078,Kaliningrad_region,Kaliningrad,Dmitriy_Romanov,7-4012-
 630798,9600,MO,XX,V32B,V34,ITN,IBN,IFC,ICM,IRD:fidonet.net,U,TVF
 ,1,Techno_Music_BBS,Kaliningrad,Dmitriy_Romanov,7-4012-
 630798,9600,MO,XX,V32B,V34,ITN,IBN,IFC,ICM,INA:217.168.74.218,U,TVF
 ,2,Neman_OnLine,Neman,Kostya_Udelov,00-00-000000,300,MO,XX,IFC,INA:fidonet.dyndns.info
 ,3,RADIO-86RK,Kaliningrad,Oleg_Ageev,7-4012-995966,9600,MO,CM,XX,V32B,V34
 Pvt,4,SilenceBBS,Kaliningrad,Roman_Filippov,-Unpublished-,300,MO
 ,5,COMRADE_ARTYOM,Kaliningrad,Artem_Kulchenko,00-00-
 000000,300,MO,IBN,INA:ua2fga.homelinux.com
 ,6,AndrewF1,Kaliningrad,Andrew_Zherebyatiev,00-00-



000000,9600,XX,MO,IBN,INA:andreyf1.homelinux.org
 Pvt,7,Maxim_Pedchenko,Kaliningrad,Maxim_Pedchenko,-Unpublished-,9600,MO
 ,80,YES,Chernyahovsk,Cheslav_Osanadze,00-00-
 000000,300,MO,IMI,IBN,EMA:c_ches@mail.ru,INA:cheslav.no-ip.info
 ;
 Host,6080,Novo_Net,Novoishimskiy_KZ,Yuriy_Ovdeyev,7-315-35-
 21212,9600,V34,V42B,IBN,IMI:fido6080net@mail.kz
 ,1,monstre.homeip.net,Novoishimskiy,Yuriy_Ovdeyev,7-315-35-
 21212,9600,V34,V42B,IBN,IMI:fido6080net@mail.kz
 ,3,-=K=-Station,Kokshetau,Evgeny_Zupkin,00-00-000000,300,CM,IMI:zeugene@mail.kz
 ,5,-=Clever=-Station,Novoishimskiy,Tim_Pazera,00-00-000000,300,CM,IMI:tim pazera@mail.kz
 ,7,-=SSS=-Station,Novoishimskiy,Yuriy_Yaremchuk,00-00-000000,300,CM,IMI:yaremchuk@host.kz
 ,512,Kokshetau_station,Kokshetau,Vladimir_Kwashnin,00-00-000000,300,CM,IMI:wladkw@mail.ru
 ;
 Host,6090,AtomNet,Krasnoyarsk-26_Russia,Michael_Vorobyov,7-391-974-
 0586,9600,XX,MO,V32B,V42B,V34,#18,IBN,IFC,ICM
 ,1,Clarion,Krasnoyarsk-26,Michael_Vorobyov,7-391-974-
 0586,9600,XX,MO,V32B,V42B,V34,#18,IBN,IFC,ICM,INA:fido.mic6090.pp.ru,U,TqX
 ,5,Kalabaha,Krasnoyarsk-26,Yuriy_Vlasov,00-00-000000,300,CM,IBN,INA:188.92.2.28,U,NPK
 Down,9,Alex's_Station,Krasnoyarsk-26,Alexandr_Ivanov,7-391-974-
 8700,9600,XX,MO,V32B,V42B,V34,#18,U,TQa
 ,14,Hard_Horror_House,Krasnoyarsk-26,Dmitriy_Kulikov,7-391-973-
 9531,9600,XX,MO,V32B,V42B,V34,#18,U,TQA

FidoNet

хороший комплект
для твоего поинта



*кто бы что ни говорил,
а FidoIP действительно хорош ^_^*



Полиси

Устав Фидонет

Версия 4.07

9 июня 1989

Этот документ утвержден голосованием координаторов Фидонет и является текущим уставом Фидонет до отмены. (Отличие от версии 4.06 состоит в предыдущем предложении).

1. Обзор

Этот документ устанавливает правила для сисопов, являющихся участниками организации информационных систем (BBS) Фидонет. Сеть Фидонет определяется файлом NodeList (нодлист, список узлов), еженедельно издаваемым международным координатором (International Coordinator). Для дополнительного описания локальных особенностей и процедур на уровне зон, регионов или сетей могут издаваться собственные уставы. Как правило, уставы нижнего уровня не могут противоречить этому документу, однако, будучи утвержденными международным координатором, локальные документы могут быть использованы для описания отличий, обусловленных местной спецификой. Локальные уставы не могут налагать на участников Фидонет дополнительных ограничений, не описанных в этом документе, за исключением введения локальных почтовых периодов.

1.0. Язык

Официальный язык Фидонет - английский. Для всех документов должен существовать английский текст. Поощряется перевод на другие языки.



1.1. Введение

Фидонет - это любительская система обмена сообщениями. Таким образом, все ее участники и операторы работают добровольно и бесплатно. Объединяя в 1984 году нескольких друзей, обменивавшихся сообщениями, по состоянию на 1989 год она включает более 5000 систем на шести континентах.

Фидонет не является ни общедоступной транспортной сетью, ни сетью массового обслуживания, а общественной сетью является только в том смысле, что составляющие эту сеть узлы могут, используя свои ресурсы, предоставлять доступ к ней всем желающим.

Фидонет настолько велика, что может развалиться от собственной тяжести при отсутствии структурирования и управления. Структурирование обеспечивается многосетевой организацией, а управление — распределенным руководством. Этот документ описывает процедуры, разработанные для управления сетью.

1.2. Организация

Системы Фидонет группируются в несколько уровней, и их администрирование распределено соответствующим образом. В этом разделе приведено краткое описание структуры - обязанности координаторов разных уровней приводятся далее.

1.2.1. Индивидуальные системы и системные операторы

Наименьшей структурной единицей Фидонет является индивидуальная система (node, узел), определяемая одной записью в нодлисте. Системный оператор (сисоп) узла формулирует принципы работы своей системы и взаимоотношений с пользователями. Сисоп должен поддерживать связность с остальной системой Фидонет для пересылки и приема почты, а локальные правила должны быть согласованы с другими уровнями Фидонет.



1.2.1.1. Пользователи

Сисопы несут ответственность за все действия пользователей по отношению к остальной части Фидонет (если пользователь вызывает возмущение, сисоп вызывает возмущение). Любой трафик, входящий в Фидонет через узел, если не исходит непосредственно от сисопа, считается исходящим от пользователя узла и, таким образом, сисоп несет за него ответственность (см. пункт 2.1.3).

1.2.1.2. Пойнты

Пойнт (point, буквально: "точка") - это совместимая с Фидонет система, которая не входит в нодлист, но связывается с Фидонет через некий узел, являющийся для пойнта "боссом" (boss node). Пойнт является частным случаем пользователя - то есть, узел-босс несет ответственность за сообщения от пойнта (см. пункт 2.1.3). Пойнт использует адрес босса, указанный в нодлисте - например, пойнт узла 114/15 может иметь адрес 114/15.12. Сообщения, адресованные пойнту, посылаются боссу, который затем направляет их пойнту.

Поддерживая пойнтов, босс может использовать внутренний номер сети, который не должен быть виден вне связи босс-пойнт. К сожалению, если пойнт обращается к другой системе напрямую (например, для файлового запроса), эта внутренняя сеть будет видна в адресе вызывающего.

/* В настоящее время от этой технологии отказались в пользу полной 4D адресации (прим. пер.) */

Именно в этом и состоит отличие пойнтов от пользователей BBS - они используют Фидонет-совместимые мейлеры и способны связываться с другими узлами Фидонет минуя узел босса.



1.2.3. Сети и сетевые координаторы

Сеть (Network) представляет собой множество узлов одной географической области - как правило, определяемое удобством связи между ними. Сети оптимизируют обмен сообщениями с целью снижения расходов на связь.

Сетевой координатор (Network Coordinator, NC) отвечает за ведение списка узлов сети, а также за обеспечение доставки сетевой почты (netmail, нетмейл), посылаемой участникам сети от других узлов Фидонет. Сетевой координатор может обеспечивать и пересылку исходящей почты, но не обязан это делать.

Сетевой координатор назначается региональным координатором (Regional Coordinator, RC).

1.2.3.1. Почтовые хабы сети (Network Routing Hubs).

Хабы (hub) существуют только в некоторых сетях. Они могут назначаться сетевым координатором, чтобы упростить управление большой сетью. Их обязанности устанавливаются по соглашению между сетевым координатором и сисопами хабов, и не описываются в данном документе, за исключением того, что координатор не может делегировать им разбор конфликтов.

1.2.4. Регионы и региональные координаторы

Регион (Region) - это определенная географическая область, включающая узлы, которые могут быть объединены либо не объединены в сети. Типовой регион содержит множество узлов, объединенных в сети, и некоторое количество независимых узлов, не являющихся частью какой-либо сети.

Региональный координатор (Regional Coordinator, RC) ведет список независимых узлов региона и принимает сетевые сегменты нодлиста от сетевых координаторов региона. Эти списки объединяются в региональный сегмент нодлиста, который затем пересылается



зональному координатору (Zone Coordinator, ZC). Региональный координатор не обязан обеспечивать пересылку почты узлам региона.

Региональные координаторы назначаются зональным координатором.

1.2.5. Зоны и зональные координаторы

Зона (Zone) - это большая географическая область, включающая несколько регионов и покрывающая одну или несколько стран или континентов.

Зональный координатор (Zone Coordinator, ZC) объединяет нодлисты всех регионов зоны, и создает главный нодлист и файл изменений (NodeDiff), которые затем распространяются по Фидонет в зоне. Зональный координатор не обязан обеспечивать пересылку почты узлам зоны.

Зональный координатор избирается региональными координаторами этой зоны.

1.2.6. Совет зональных координаторов

В некоторых случаях зональные координаторы работают как совет при международном координаторе - в частности, этот совет рассматривает вопросы взаимоотношений между зонами, в том числе уточнение деталей при выпуске нодлиста, посредничество в межзональных конфликтах, и другие вопросы, не решаемые на низлежащих уровнях Фидонет.

1.2.7. Международный координатор (International Coordinator).

Международный координатор - это "первый среди равных" зональный координатор, который координирует совместный выпуск единого нодлиста зональными координаторами.

Международный координатор действует как председатель совета зональных координаторов и как председатель избирательной комиссии



при выборах — он объявляет референдум, собирает и подсчитывает бюллетени и объявляет результат голосования по вопросам, касающимся Фидонет целиком.

Международный координатор избирается зональными координаторами.

1.2.8. Вертикальная иерархия. Контроль и равновесие.

Вышеописанная иерархия призвана распределить управление Фидонет вплоть до самого нижнего уровня, в то же время позволяя осуществлять единое управление всей системой. Управление становится возможным в результате подчинения нижних уровней верхним. Это значит, что должностное лицо некоторого уровня несет ответственность перед вышестоящим должностным лицом за происходящее на нижних уровнях.

Например, региональный координатор отвечает перед зональным координатором за все происходящее в регионе. С точки зрения зонального координатора, региональный координатор полностью отвечает за стабильное функционирование региона. Аналогично, с точки зрения регионального координатора, за стабильное функционирование сети несет ответственность сетевой координатор.

Если должностное лицо на любом уровне выше сисопа не может надлежащим образом исполнять свои обязанности, то должностное лицо, стоящее в иерархии непосредственно над ним, может сместить его с должности и назначить другого человека. Например, если региональный координатор не справляется со своими обязанностями, зональный координатор может найти ему замену.

Чтобы обеспечить контроль и равновесие на самом высоком уровне Фидонет, из правила организации сверху вниз есть два исключения. Первое состоит в том, что зональные координаторы и международный координатор избираются большинством голосов региональных и зональных координаторов соответственно. Второе, аналогично, состоит в том, что решения, принятые международным координатором



могут быть отменены советом зональных координаторов, а решения, принятые зональным координатором, могут быть отменены региональными координаторами. Более подробно это описано в разделах 6 и 7. Решения, принятые координаторами других уровней, не могут быть отменены голосованием на нижних уровнях, но могут быть обжалованы - этот процесс описан в пункте 9.5.

1.3. Определения

1.3.1. FidoNews

FidoNews - это еженедельное издание, распространяемое по сети в электронной форме. Это важное средство общения между сисопами Фидонет. FidoNews позволяет вам чувствовать себя частью сообщества людей с общими интересами. Таким образом, поощряется участие пользователей и сисопов в выпуске FidoNews. Корреспонденция направляется редактору на адрес 1:1/1, описание используемого формата можно получить от 1:1/1 и других систем.

/ Чтобы быть в курсе происходящего в сети, FidoNews недостаточно - рекомендуется читать официальные эхоконференции (прим. пер.) */*

1.3.2. География

Каждый уровень Фидонет географически содержится в уровне, находящемся непосредственно над ним. Определенная географическая точка покрывается одной (и только одной) зоной и одним (и только одним) регионом этой зоны, и либо входит в одну из сетей, либо не входит ни в одну.

Если узел находится в области, покрываемой сетью, он должен находиться в списке узлов этой сети, а не быть независимым в регионе (исключение из этого правила - узел, получающий непропорционально большой объем сообщений, пересылаемых через хост сети; см. пункт 4.2). Границы сети определяются областями, установленными местными операторами услуг связи.



/* "Оператор услуг связи" - официальный русский термин. В оригинале - "telephone company" (прим. пер.) */

Даже в тех местах, где плотность узлов настолько высока, что требуется более одной сети, географический принцип является определяющим при решении вопроса, какие узлы к какой сети принадлежат. Принадлежность к сети устанавливается с учетом географического или других технических факторов. Оно не основывается на личных или социальных факторах.

В некоторых случаях границы областей покрытия операторов услуг связи расположены так, что узел, находящийся в одном регионе, должен быть приписан к другому. В этих случаях, с согласия соответствующих региональных координаторов и зонального координатора, могут быть сделаны исключения наподобие описанных в пункте 5.6.

1.3.3. Зональный почтовый час

Зональный почтовый час (Zone Mail Hour, ZMH) - это установленное время, в течение которого все узлы зоны должны иметь возможность принимать нетмейл. Каждая зона Фидонет определяет ZMH и сообщает время своего ZMH всем остальным зонам Фидонет. См. пункты 2.1.8 и 10.2.

Zone Mail Hour ранее назывался National Mail Hour и Network Mail Hour. Термин Zone Mail Hour более точен.

1.3.4. Нодлист

Нодлист (список узлов, NodeList) - это еженедельно обновляемый файл, содержащий адреса всех существующих узлов Фидонет. Этот файл должен быть подготовлен зональным координатором не позднее ZMH субботы и сделан доступным для скачивания или файлового запроса без какой-либо платы.

/* Речь о возможном платном доступе к BBS (прим. пер.) */



Чтобы система была включена в нодлист, она должна соответствовать требованиям, описанным в этом документе. Никакие другие требования не могут быть предъявлены.

Частичные нодлисты (также именуемые сегментами и содержащие, например, одну зону) могут готовиться на различных уровнях Фидонет. Официальным нодлистом Фидонет считается полный нодлист, выпускаемый международным координатором, который используется, например, в случаях, когда необходимо определить право голоса. Все сегменты, из которых состоит полный нодлист, можно получить у зональных или региональных координаторов.

1.3.5. Чрезмерно возмутительное поведение

В этом уставе встречаются ссылки на "чрезмерно возмутительное поведение", особенно в разделе 9 "Урегулирование конфликтов". Этому термину сложно дать строгое определение, поскольку он основан на решениях структуры координаторов. В общих чертах, возмутительное поведение кого-то раздражает или кому-то вредит. Для того, чтобы вести себя возмутительно по отношению к другим, вовсе не обязательно нарушать законы.

Существует разница между чрезмерно возмутительным поведением и просто возмутительным поведением. Например, каждый новый сисоп должен получить некий минимум знаний как в технических вопросах (установка и настройка программного обеспечения), так и в общественных (общение в Фидонет). Редкому сисопу удастся ни разу не возмутить остальных. Только если эти действия продолжаются после того, как на них было указано сисопу, они становятся чрезмерно возмутительными. Это не значит, что нельзя быть чрезмерно возмутительным, если действие не повторяется (например, умышленная фальсификация сообщений чрезмерно возмутительна изначально), а просто показывает, что необходимо проявлять некоторую терпимость.

Для получения дополнительной информации по этому вопросу см. раздел 9 и историю прецедентов (раздел 10.3).



1.3.6. Коммерческое использование

Фидонет является любительской сетью. Участники тратят время и деньги для того, чтобы она работала на благо всех ее пользователей. Она существует не для того, чтобы некое коммерческое предприятие воспользовалось этими добровольными усилиями в своих деловых интересах. С другой стороны, Фидонет обеспечивает компаниям и пользователям удобное и эффективное средство для взаимовыгодного обмена информацией.

Координаторы Сетей могут быть вынуждены субсидировать коммерческую деятельность, пересылая нетмейл средствами хоста, и даже могут быть вовлечены в судебный процесс, если дадут какую-либо гарантию доставки сообщений. Таким образом, политика Фидонет такова, что коммерческие сообщения не должны пересылаться. Коммерческими, в частности, считаются сообщения, преследующие некоторые деловые интересы, не приносящие пользы сети в целом. В качестве примеров можно привести внутреннюю переписку компаний, переписку между компаниями, специфические материалы (например, прайс-листы), заказы и связанные с ними материалы, а также все другие проявления деловой активности.

2. Обязанности сисопа

2.1. Общие сведения

2.1.1. Основные положения

Как сисоп отдельного узла, вы можете делать что угодно, пока вы соблюдаете почтовые процедуры, не вызываете чрезмерное возмущение у других узлов Фидонет, а также не содействуете и не участвуете в распространении пиратского программного обеспечения или в иной незаконной деятельности, используя Фидонет.



2.1.2. Изучение устава

Для того, чтобы понимать значение понятия "возмутительное поведение", всем сисопам следует время от времени перечитывать устав Фидонет. Новые сисопы должны внимательно изучить устав прежде чем запрашивать номер для своего узла.

/* В оригинале - "familiarize themselves with policy", что буквально означает "тесно познакомиться с уставом" (прим. пер.) */

2.1.3. Ответственность за трафик, входящий в Фидонет через узел

Сисоп, чей адрес указан в подлисте, несет ответственность за трафик, входящий в Фидонет через его систему. Это включает в себя (но не ограничивается только этим) трафик от пользователей, пойнтов, а также других FTN-сетей, для которых система может служить шлюзом. Если сисоп позволяет "внешним" сообщениям входить в Фидонет через свою систему, этот шлюз должен четко идентифицироваться по номеру узла Фидонет как исходная точка сообщения, а также действовать как шлюз и в обратном направлении. В случае, если такой трафик нарушает устав, сисоп обязан исправить сложившуюся ситуацию.

2.1.4. Шифрование и просмотр сообщений

Фидонет является любительской системой. Наша технология такова, что приватность сообщений не может быть гарантирована. Будучи сисопом, вы имеете право просматривать трафик, проходящий через вашу систему, но только для того, чтобы быть уверенным, что система не используется в незаконных или коммерческих целях. Шифрование, разумеется, делает такой просмотр невозможным. Таким образом, зашифрованный или коммерческий трафик, пересылаемый без явного разрешения всех транзитных узлов, может быть признан возмутительным поведением. Определение коммерческого трафика дано в пункте 1.3.6.



2.1.5. Запрет изменения пересылаемых сообщений

Вы не можете модифицировать нетмейловые или эхомейловые сообщения (echomail - сообщения, посланные в эхоконференции), проходящие через вашу систему от одного узла Фидонет к другому, за исключением изменений, которые необходимы для пересылки или других технических целей. Если вы оскорблены содержанием сообщения, должна быть выполнена процедура, описанная в разделе 2.1.7.

/ Данный запрет относится к содержательной части сообщений - то есть, к тексту, написанному автором сообщения - и не относится к технической информации: заголовкам, служебным строкам-кладжам, строкам via, seen-by, path итд. (прим. пер.) */*

2.1.6. Личная переписка

Применительно к переписке слово "личная" следует использовать очень осторожно, особенно когда речь идет о пользователях BBS. В некоторых странах существуют законы о "личной переписке", и нужно дать понять, что слово "личная" не означает, что никто другой, кроме получателя, не сможет прочесть сообщения. Сисоп, который не может разъяснить это отличие, не должен предоставлять своим пользователям возможность "личной переписки".

Если пользователь посылает "личное сообщение", он не может повлиять на количество промежуточных систем, через которые пройдет его сообщение. Сисоп, посылающий сообщение другому сисопу, может контролировать этот аспект, направляя сообщение непосредственно на узел получателя, таким образом получая гарантию того, что только получатель или какое-либо другое уполномоченное сисопом лицо может прочесть это сообщение. Следовательно, сисоп вправе ожидать иного уровня конфиденциальности, нежели обычный пользователь.



2.1.6.1. Раскрытие проходящих сообщений

Раскрытие или использование в любой форме информации, содержащейся в личном сетевом трафике, не адресованном вам или не написанном вами, считается возмутительным, если эта информация не была распространена автором или получателем как часть формальной жалобы в соответствии с уставом. Это не относится к эхопочте, которая по определению является публичным носителем и применительно к которой термин "приватная конференция", как правило, означает всего лишь ограничение подписки.

2.1.6.2. Личные сообщения, адресованные вам

Случай личных сообщений, адресованных вам, существенно сложнее, чем рассмотренный в предыдущем разделе случай транзитных сообщений. Принято считать, что, когда вы получаете сообщение, оно становится вашей собственностью и вы имеете законное право делать с ним все, что вы захотите. Однако ваше законное право не оправдывает вас, если вы ведете себя возмутительно по отношению к другим.

В принципе, щепетильные материалы вообще не должны пересылаться по Фидонет. Этот идеал зачастую рушится, поскольку Фидонет является нашим основным средством общения. Если отправитель явно указывает в тексте сообщения, что содержание должно оставаться конфиденциальным, вынос этого самого содержания на публику может считаться возмутительным.

Из этого правила есть исключения. Если кто-то говорит одно публично и противоположное в личной переписке, получатель личной переписки не должен осуждаться только потому, что отправитель потребовал сохранить конфиденциальность. В этом случае принимая решения необходимо руководствоваться здравым смыслом - впрочем, как и во всех остальных ситуациях, возникающих при общении в Фидонет.



2.1.7. Пересылка сообщений

От вас не требуется пересылать сообщения, если вы не согласны делать это. Вы не обязаны оказывать услуги по пересылке сообщений для всех, делая это для кого-то, если вы не являетесь сетевым координатором или хабом.

/ Точнее, не сетевым координатором, а хостом сети - который, согласно 1.2.3, обязан обеспечивать доставку сообщений узлам сети; хабы же, согласно пункту 1.2.3.1, обязаны доставлять сообщения в свой подхабник (прим. пер.) */*

Пересылка сообщений через узел, не обязанный ее выполнять, без разрешения этого узла, может быть воспринята как возмутительное поведение. То же самое относится и к незапрошенному эхомейлу.

Если вы не пересылаете сообщение, хотя предварительно дали согласие на роутинг, сообщение должно быть возвращено сисопу узла, с которого оно вошло в Фидонет, с объяснением, почему оно не переслано (возвращать сообщения узлу, не входящему в текущий нодлист, нет необходимости). Умышленная задержка проходящего сообщения без выполнения описанной процедуры является возмутительным поведением. Сбой пересылки из-за технической проблемы не считается возмутительным поведением, если не продолжается после того, как на это было указано сисопу.

2.1.8. Исключительность Zone Mail Hour

Zone Mail Hour - это сердце Фидонет, потому что в это время происходит пересылка нетмейла между системами. Любая система, которая желает быть частью Фидонет, должна иметь возможность принимать сообщения в это время, используя протокол, определенный действующими публикациями Комитета Фидонет по Техническим Стандартам (на момент подготовки этого документа - FTS-0001).



/* Согласно разъяснению FTSC, вышеприведенный абзац содержит требование приема неархивированного нетмейла; остальные требования этого стандарта перекрываются (obsoleted) более поздними публикациями (прим. пер.) */

Разрешается иметь дополнительные возможности (например, поддерживать несколько протоколов, различные форматы, или расширенное время работы), но минимальные требования ограничиваются соответствием FTS-0001 в течение одного часа в сутки.

Это время выделено исключительно для пересылки нетмейла. Многие операторы связи требуют оплаты каждой попытки соединения независимо от того, было ли установлено это самое соединение. По этой причине любая деятельность кроме обработки нетмейла, занимающая систему во время ZMN, считается возмутительным поведением. Эхопочта не должна передаваться во время ZMN. Доступ пользователей к BBS должен быть запрещен во время ZMN.

/* Согласно разъяснению IC, эти ограничения не относятся к IP-каналам и многолинейным телефонным пулам при условии, что во время ZMN на узле гарантированно найдется хотя бы одна свободная линия или хотя бы один свободный TCP-сокет для приема нетмейла (прим. пер.) */

К узлу, являющемуся участником сети, могут выдвигаться дополнительные требования по соблюдению почтовых процедур в периоды, определяемые сетевым координатором. Ограничения на доступ во время этих периодов устанавливаются по усмотрению NC.

2.1.9. Персональные узлы

Редкое исключение в соблюдении ZMN составляют персональные узлы. Лица, запрашивающие персональные узлы, должны при возможности поддерживаться как поинты. Внесение персонального узла в нодлист оправдано, когда система должна взаимодействовать со многими другими - например, для распространения эхомейла. В этих



случаях точное время и способ передачи сообщений устанавливаются по согласованию между сисопами персонального узла и сисопами других узлов. Такое соглашение между персональным узлом и хабом не сохраняется в случае смены хаба. Персональный узел обязан быть частью сети (они не могут быть независимыми в регионе).

Внесение персонального узла в список затрагивает интересы каждого участника Фидонет, т.к. он занимает место в каждом экземпляре нодлиста. Внесение персонального узла в нодлист для удобства одного сисопа за счет всех остальных - это роскошь, которую мы не можем себе позволить.

/ Напомню, что этот документ писался во времена, когда емкость накопителей измерялась десятками мегабайт (прим. пер.) */*

Выдача дополнительных номеров узлов на один телефонный номер */** или, соответственно, пару хост:порт (прим. пер.) **/*, за исключением особых случаев, предусмотренных стандартами, также попадает в эту категорию. Сисопы, запрашивающие персональные или дополнительные узлы, должны обосновать эти запросы, указав, какую пользу эти узлы принесут сети или Фидонет в целом. Сетевой или региональный координатор может в любой момент сопоставить обещание с реальностью и, если узел не приносит заявленной пользы, он может покинуть нодлист.

2.1.10. Соблюдение почтовых процедур

Несоблюдение соответствующих почтовых процедур является основанием для удаления узла из Фидонет без предупреждения (так как предупреждения отправляются посредством нетмейла).

2.1.11. Использование текущего нодлиста

Как правило, узлы работают в автоматическом режиме, связываясь с другими узлами по ночам. Если система пытается установить модемное соединение по неправильному или устаревшему номеру, это может привести к тому, что ранним утром у кого-нибудь дома может



завонить телефон к большому неудовольствию жильцов и властей. /* В случае с IP-узлами существует аналогичный риск нарваться на параноидальную систему защиты от несанкционированного доступа (прим. пер.) */ По этой причине сисопы, обменивающиеся сообщениями, обязаны использовать самую свежую редакцию нодлиста, которая только существует.

2.1.12. Экскоммуникация

Исключение узла из сети называется экскоммуникацией (т.е. отказ в связи). Если вы обнаружите, что вам отказано в коммуникации без предупреждения, то это наверняка означает, что ваш координатор не смог связаться с вами. Вам следует устранить проблему и связаться с координатором.

Узлы могут быть исключены из нодлиста и по какой-либо иной причине — см. пункты 4.3 и 5.2, а также раздел 9.

Содействие экскоммуницированному узлу в обходе экскоммуникации считается возмутительным поведением. Например, если вы решите передавать `echomail` на узел своего друга, который был экскоммуницирован, очень вероятно, что вы также покинете нодлист.

2.1.13. Время зонального почтового часа

Время ZMN для каждой зоны определяется зональным координатором — см. пункт 10.2.

2.1.14. Неиспользование летнего времени

Фидонет не использует летнее время. В тех местах, где происходит переход на летнее время, почтовые периоды должны быть скорректированы соответствующим образом. В качестве альтернативы вы можете использовать UTC.



2.2 Процедура получения узла

Для начала вам нужно получить текущий нодлист, чтобы иметь возможность связываться с узлами Фидонет. Не обязательно быть узлом, чтобы посылать сообщения, но для того, чтобы другие узлы могли посылать сообщения вам, это необходимо.

/ Здесь, разумеется, речь идет о непосредственной доставке нетмейла (прим. пер.) */*

Первый шаг в получении текущего нодлиста - найти BBS, участвующую в Фидонет. Большинство списков BBS включают как минимум несколько узлов Фидонет, которые обычно помечены как таковые. Используйте местные источники для получения информации, так как во многих сетях публикуется подробная информация, касающаяся области покрытия и специфических требований.

/ В большинстве случаев современные BBS используют IP-транспорт и выглядят как HTTP-сайты или FTP-серверы (прим. пер.) */*

Получив нодлист, вы должны определить, какая сеть или регион покрывает вашу область. Регионы имеют номера от 1 до 99; номера сетей больше, чем 99. Сети более ограничены по территории, чем регионы, но при этом предпочтительнее, так как они оптимизируют пересылку сообщений и предоставляют больше возможностей своим участникам. Если вы не можете найти сеть, покрывающую вашу область, выберите соответствующий регион.

Когда вы найдете сеть или регион, соответствующие вашему местоположению, пошлите сообщение с запросом нулевому узлу этой сети или региона. Запрос должен быть послан нетмейлом - это указывает, что ваша система обладает техническими возможностями участия в Фидонет.

Вы должны настроить свое программное обеспечение таким образом, чтобы адрес отправителя не создавал проблем для координатора, получающего его.



Если вы укажете адрес существующей системы - это, разумеется, создаст проблемы. Если ваше программное обеспечение имеет такую возможность, используйте адрес -1/-1 (это традиционный адрес для использования будущими сисопами). В противном случае используйте адрес "сеть/9999" (например, если вы хотите вступить в сеть 123, настройте вашу систему как 123/9999). Многие сети имеют свои собственные инструкции для будущих сисопов, и эти процедуры могут явно указывать зарезервированные адреса.

/* В настоящее время традиционным является использование существующего поинтового адреса или, если его нет, адреса /9999 (прим. пер.) */

Запрос должен включать как минимум следующую информацию:

- 1) Ваше имя.
- 2) Номер вашего голосового телефона.
- 3) Название вашего узла.
- 4) Город и страна, где находится ваш узел.
- 5) Телефонный номер, которым следует пользоваться для связи с вашим узлом.
- 6) Время работы (как по пересылке почты, так и в режиме BBS).
- 7) Максимальную скорость передачи информации, которую вы можете поддерживать.
- 8) Программное обеспечение и модем, которые вы используете.

/* Согласно разъяснению FTSC, в случае IP-узла в пункте 5 следует указать адрес сервера, а в пункте 8 протоколы, которые вы поддерживаете, и номера портов, используемые этими протоколами (прим. пер.) */

Ваш координатор может связаться с вами, чтобы получить дополнительную информацию. Вся предоставляемая информация конфиденциальна и не будет передаваться никому, кроме следующего координатора, который займет этот пост после отставки действующего.



Вы должны указать, что вы изучили и обязуетесь выполнять требования этого устава и других действующих нормативных документов Фидонет.

Пожалуйста, подождите как минимум две недели, которые нужны для обработки вашего запроса. Если вы посылаете свой запрос региональному координатору, он может быть перенаправлен соответствующему сетевому координатору.

2.3 Если вы покидаете сеть

Если ваш узел будет недоступен некоторое продолжительное время (более чем 1...2 дня), сообщите об этом своему координатору как можно быстрее. Ваш координатор не обязан разыскивать вас и узнавать, почему ваш узел не отвечает, поэтому в случае несоблюдения почтовых процедур узел будет удален из нодлиста.

Во время вашего отсутствия никогда не устанавливайте на свой телефон автоответчик или другие устройства, которые могут отвечать на модемные соединения. Если вы это сделаете, вызывающие системы будут постоянно связываться с вашим автоответчиком, что приводит к большим счетам и считается крайне возмутительным. Короче говоря, единственное, что может отвечать на телефонные вызовы в то время, когда согласно нодлисту ваш узел работает - это Фидонет-совместимое программное обеспечение.

/ То же самое касается IP-узлов - до сих пор существуют операторы связи, производящие тарификацию по трафику (прим. пер.) */*

Если вы оставляете свою систему без присмотра на продолжительный период времени (например, когда вы уезжаете в отпуск), вы должны оповестить об этом своего координатора. Узлы имеют неприятную особенность "падать" в самое неподходящее время, поэтому, если такое случится во время вашего отсутствия, вы наверняка захотите, чтобы координатор знал о том, что это временное явление.



2.4 Как создать сеть

Если в вашей области несколько узлов, но нет сети, может быть создана новая сеть. Это выгодно как для вас, так и для остальной части Фидонет. У вас появляется возможность более удобного получения обновлений нодлиста и FidoNews, а все остальные могут воспользоваться преимуществами роутинга нетмейла в новую сеть через ее хост.

Первым делом следует связаться с другими сисопами вашей области. Вам предстоит решить, какие узлы будут составлять сеть, и какой из этих узлов, по вашему мнению как сисопов новой сети, достоин стать сетевым координатором. Затем свяжитесь со своим региональным координатором, которому потребуется следующая информация:

1) Номера регионов или сетей, которые затрагивает создание новой сети. Региональный координатор проинформирует зонального координатора и соответствующих сетевых координаторов о создании новой сети.

2) Экземпляр сегмента нодлиста для новой сети. Этот файл должен прилагаться к сообщению с заявлением на номер сети, и должен отвечать формату нодлиста, описанном в текущей версии соответствующего стандарта. Пожалуйста, используйте название, отражающее принцип вашего объединения, например, SoCalNet для узлов в Южной Калифорнии (Southern California) или MassNet West в Западном Массачусетсе (Western Massachusetts). Помните, что если вы назовете себя DOGNET, это не идентифицирует вашу область.

Получение номера сети происходит не автоматически. Даже если ваш запрос будет одобрен, структура сети может отличаться от указанной в вашем запросе. Региональный координатор рассмотрит ваше заявление и сообщит о своем решении.

Не посылайте запрос на получение номера сети зональному координатору. Все запросы на получение номера сети должны обрабатываться региональным координатором.



3 Обязанности, общие для всех координаторов

3.1 Распространение обновлений нодлиста и FidoNews

Все координаторы несут ответственность за еженедельное получение и распространение файлов обновлений нодлиста и FidoNews.

3.2 Обработка изменений нодлиста и передача их вышестоящему координатору

Каждый координатор несет ответственность за получение информации о нодлисте с нижележащих уровней, ее обработку, и передачу результатов вышестоящему координатору. Сроки обработки определяется требованиями, устанавливаемыми вышестоящим координатором.

3.3 Распространение актуальной версии устава

Координатор несет ответственность за распространение текущей версии данного документа на нижнем уровне, и поощряет ознакомление с ним.

Кроме того, координатор обязан пересылать любые полученные локальные нормативные документы на верхний уровень, ознакомившись с ними. Хотя это и не обязательно, но привлечение вышестоящего координатора к созданию локальных нормативных документов является хорошим тоном.

3.4 Минимизация количества "шапок" (занимаемых должностей)

Рекомендуется ограничение числа функций, которые координаторы выполняют в Фидонет. Координатор, занимающий две различные должности, нарушает процесс апелляции. Например, если сетевой координатор является также региональным координатором, сисоп в этой сети лишается одного уровня апелляции.



Нежелательно использование координатором своих узлов для распространения эхоконференций и программного обеспечения. Если он все же выполняет эти функции, ему следует делать это на другом узле, отличном от хоста. Узел координатора должен быть легко доступен для связи с уровнем, находящимся непосредственно над и под ним.

Другая причина, по которой не поощряется совмещение должностей — это трудность в поиске замены на эти должности, если кто-то выходит из сети. Например, если координатор использует свой узел для распространения эхоконференций и программного обеспечения, эту функциональность будет сложно восстановить при уходе этого человека из сети.

3.5 Участие в подотчетной структуре

Координатор должен быть участником подотчетной ему структуры. Это значит, что сетевой координатор является участником сети по географическому признаку, а региональный координатор должен быть либо участником сети в своем регионе, либо независимым узлом региона.

3.6 Поощрение вступления в Фидонет новых сисопов

Координаторам рекомендуется создание и поддержка общедоступных BBS для распространения этого устава, FidoNews и нодлистов среди потенциальных новых сисопов. Распространение этой информации важно для роста Фидонет, и координаторы должны поощрять развитие новых систем.

3.7 Традиция и прецедент

Координатор не связан решениями своих предшественников или других координаторов того же уровня при решении вопросов, не описанных в этом документе.



Более того, новый координатор имеет право пересмотреть любое решение своих предшественников на предмет соответствия требованиям устава, и предпринять любые необходимые действия по урегулированию ситуаций, не соответствующих этим требованиям.

3.8 Техническое управление

Первоочередная задача любого координатора - техническое управление функционированием сети. Решения должны приниматься из соображений технической целесообразности.

4 Обязанности сетевого координатора

4.1 Обязанности

Сетевой координатор выполняет следующие обязанности:

- 1) Обеспечивает прием входящей корреспонденции для узлов сети и ее пересылку получателям.
- 2) Присваивает номера узлам сети.
- 3) Ведет сетевой сегмент нодлиста и, при его изменении, пересылает копию региональному координатору.
- 4) Обеспечивает доступ узлов сети к обновлениям нодлиста, новым выпускам FidoNews и новым редакциям нормативных документов сети по мере их выхода, а также периодически проверяет использование узлами свежих нодлистов.

4.2 Пересылка входящей почты

Сетевой координатор обязан организовать прием и доставку сообщений, адресованных узлам сети и отправленных через хост сети. Методика реализации этого требования оставлена на ваше усмотрение.

Если какой-либо узел вашей сети получает большой объем сообщений, вы можете попросить адресата, чтобы он связался с сисопами узлов, посылающих эти сообщения, и попросил их не направлять сообщения через хост. Если проблему не удастся решить, вы можете попросить



своего регионального координатора выдать независимый узел в регионе.

Бывает, что какой-нибудь узел начинает веерную рассылку (посылает одно сообщение множеству узлов). Если узел другой сети осуществляет такую рассылку узлам вашей сети через хост, вы можете подать жалобу сетевому координатору узла-нарушителя (если это независимый узел, то жалобу следует подавать региональному координатору). Подобные рассылки считаются возмутительным поведением.

Другая причина перегрузки - эхоконференции. Нельзя допускать, чтобы эхопочта снижала возможности хоста по обработке нетмейла. Если узел в вашей сети пересылает большой объем эхопочты, вы можете попросить сисопа либо ограничить ее объем или вообще прекратить пересылку эхопочты.

/ Если учесть, что в настоящее время эхоконференции являются основным и наиболее ценным ресурсом сети, эту рекомендацию следует трактовать как "пусть хост выполняет свои функции, а раздачей эхоконференций занимаются другие узлы" (прим. пер.) */*

От вас не требуется пересылать зашифрованные, коммерческие или незаконные сообщения. Однако, если вы не пересылаете сообщения, вы должны выполнить требования, описанные в разделе 2.1.7.

4.3 Выдача номеров узлам

В ваши обязанности входит выдавать номера новым узлам вашей сети. Вы можете также менять номера существующих узлов по согласованию с сисопами этих узлов. Вы можете присваивать любые номера, следя за тем, чтобы каждый узел имел свой уникальный номер.

Нельзя присваивать узлу номер до тех пор, пока вы не получите формальный запрос от этого узла нетмейлом - это гарантирует хотя бы



минимальную работоспособность узла. Строгое соблюдение этого правила является одним из основополагающих принципов Фидонет.

Рекомендуется, хотя и не требуется, связаться с системой, которая запрашивает номер узла, прежде чем присвоить ей номер.

Вы не можете присваивать номер узлу, находящемуся в области, уже покрытой другой сетью. Более того, если некоторые из ваших узлов находятся в области, которая будет покрыта создаваемой сетью, эти узлы следует перенести в новую сеть.

Чтобы сообщить новому сисопу назначенный ему номер узла, следует использовать нетмейл - таким образом вы сможете убедиться в том, что новый узел способен его принимать.

Если один из узлов вашей сети ведет себя возмутительно, вы можете принять любые меры, которые посчитаете необходимыми в сложившейся ситуации.

4.4 Ведение нодлиста

Вы должны вносить изменения в ваш сегмент нодлиста как можно быстрее после получения информации от соответствующих узлов. Также вам следует время от времени посылать сообщения узлам сети, чтобы убедиться в их работоспособности. Если узел не отвечает без предварительного уведомления, вы должны либо пометить его флагом Down, либо сразу удалить из нодлиста (узел может быть помечен флагом Down не более двух недель, после чего он должен быть удален из нодлиста).

Если посчитаете необходимым, вы можете возложить часть этой работы на хабов - в этом случае вам следует получать от хабов сегменты нодлиста, описывающие их подхабники. Вам понадобится хранить эти сегменты, так как вы не можете рассчитывать на еженедельное получение обновленного сегмента от каждого хаба. Вы должны еженедельно собирать общий нодлист вашей сети



и отправлять его региональному координатору к установленному дню и времени. При этом не следует торопиться, чтобы иметь возможность внести последние изменения, но все же нужно принимать во внимание возможность отсутствия связи с региональным координатором, по причине чего вы можете опоздать на неделю.

4.5 Распространение устава, нодлистов и FidoNews

Как сетевой координатор, вы должны получать от регионального координатора новый файл изменений нодлиста, нормативные документы сетей и новые выпуски FidoNews по мере их выхода, и распространять их среди узлов вашей сети. Файл изменений нодлиста выпускается еженедельно по субботам, а FidoNews издается по понедельникам. В ваши обязанности входит распространение этого материала среди всех узлов вашей сети, а также рекомендуется делать эти материалы доступными для широкой публики.

Также вам следует получать нормативные документы, относящиеся к вашей сети и делать их доступными для узлов вашей сети. Нормативные документы издаются нерегулярно, поэтому вам следует информировать сисопов узлов вашей сети об выходе новых документов и следить за тем, чтобы сисопы знали о нововведениях.

Устав, FidoNews и нодлист - это то, что нас объединяет. Без них мы бы перестали быть сообществом и превратились бы в кучку разрозненных BBS.

/ Посмотрите на любой НТТР-сервер! (прим. пер.) */*



5 Обязанности регионального координатора

5.1 Обязанности

Региональный координатор выполняет следующие обязанности:

- 1) Присваивает номера независимым узлам региона
- 2) Поощряет присоединение независимых узлов региона к существующим сетям или создание ими новых сетей.
- 3) Присваивает номера сетям в своем регионе и определяет их границы.
- 4) Создает общий нодлист всех сетей и независимых узлов региона и, в случае изменений, посылает копию зональному координатору.
- 5) Обеспечивает стабильное функционирование сетей в регионе.
- 6) Распространяет новые файлы изменений нодлиста, нормативные документы и выпуски FidoNews среди сетевых координаторов региона настолько быстро, насколько это возможно.

5.2 Выдача номеров узлам

В ваши обязанности входит выдавать номера независимым узлам региона. Вы можете также поменять номера существующих узлов по согласованию с сисопами этих узлов. Вы можете присваивать любые номера, следя за тем, чтобы каждый узел имел свой уникальный номер.

Нельзя присваивать узлу номер до тех пор, пока вы не получите формальный запрос от этого узла нетмейлом - это гарантирует хотя бы минимальную работоспособность узла. Помните, что строгое соблюдение этого правила является одним из основополагающих принципов Фидонет.

Рекомендуется, хотя и не требуется, связаться с системой, которая запрашивает номер узла, прежде чем присвоить ей номер.



Чтобы сообщить новому сисопу назначенный ему номер узла, следует использовать нетмейл - таким образом вы сможете убедиться в том, что новый узел способен его принимать.

Если один из узлов региона ведет себя возмутительно, вы можете принять любые меры, которые посчитаете необходимыми в сложившейся ситуации.

Если вы получаете запрос номера узла не из своего региона, вы должны переслать запрос координатору наименьшего уровня, который вы сможете определить, в сферу ответственности которого входит соответствующая географическая область. Если вы получаете запрос номера узла от нового сисопа, находящегося в области, покрытой существующей сетью, вы должны переслать запрос соответствующему сетевому координатору вместо того, чтобы присваивать номер самостоятельно.

Если в области, где находятся независимые узлы, создается новая сеть, эти узлы должны быть перенесены в эту сеть сразу же, как только это будет иметь смысл.

5.3 Поощрение создания и роста сетей

Одной из ваших основных обязанностей как регионального координатора является содействие росту сетей в вашем регионе.

Вы должны избегать выдачи независимых узлов сисопам, находящимся в области, покрытой сетью. Тем не менее, бывают случаи, когда узел не следует делать участником сети - как, например, в случае узла с большим объемом нетмейла (см. пункт 4.2).

Если несколько независимых узлов вашего региона находятся в одной области, вы должны предложить им создать сеть, а если необходимо, то и потребовать (см. пункт 2.4). Имейте в виду, что это не повод создавать тривиальные сети - очевидно, что один узел не является сетью. Точное число узлов, при котором проявляется эффект от



создания сети, определяется обстоятельствами и остается на ваше усмотрение.

/* Согласно сложившейся практике, сеть обычно формируется из 3 и более узлов, и расформируется если их осталось 2 и менее (прим. пер.) */

5.4 Выдача номеров сетей

В ваши обязанности входит присвоение номеров новым сетям, создаваемым в вашем регионе. Диапазон номеров, которые вы можете использовать для этих целей, выдается зональным координатором. Также вы определяете границы сетей, образующих ваш регион.

5.5 Ведение нодлиста

Как региональный координатор, вы выполняете две функции, касающиеся ведения нодлиста региона.

Во-первых - ведение списка независимых узлов региона. Вы должны вносить изменения имен, телефонных номеров и т.д. в ваш сегмент нодлиста как можно быстрее после получения информации от соответствующих узлов. Также вам следует время от времени посылать сообщения независимым узлам, чтобы убедиться в их работоспособности. Если узел не отвечает без предварительного уведомления, вы можете либо пометить его флагом Down, либо сразу удалить из нодлиста (узел может быть помечен флагом Down не более двух недель, после чего он должен быть удален из нодлиста).

Во-вторых - получение сегментов нодлиста от сетевых координаторов вашего региона и сборка единого регионального сегмента. Вам потребуется хранить нодлисты каждой сети вашего региона, т.к. вы не можете рассчитывать на еженедельное получение изменений от каждого сетевого координатора. Вы должны еженедельно собирать сегмент нодлиста для вашего региона и отправлять его зональному координатору к установленному дню и времени.



При это не следует торопиться, чтобы иметь возможность внести последние изменения, но все же нужно принимать во внимание возможность отсутствия связи с зональным координатором, по причине чего вы можете опоздать на неделю.

5.6 Географические послабления

Бывают случаи, когда география местных сетей связи не совпадает с регионами Фидонет. В исключительных случаях по соглашению с региональными и зональными координаторами, в чьей сфере деятельности находится соответствующая географическая область, допускаются послабления к обычно используемому географическому принципу. Они не даются как право и не являются постоянными. Когда в соответствующем регионе создается сеть, в которой возможен доступ по местным линиям связи к узлу, пользующемуся послаблением, такой узел лишается права на послабление. Послабление может быть пересмотрено и отозвано в любое время любым из вышеперечисленных координаторов.

5.7 Отслеживание работы сетей

В ваши обязанности входит назначение сетевых координаторов в вашем регионе. Если уходящий сетевой координатор предлагает преемника, вы не обязаны принимать эту кандидатуру, хотя обычно это оказывается хорошим решением. Аналогично, вы не обязаны принимать кандидатуру, выбранную участниками сети, но, как правило, это оказывается отличным решением.

Вы, как региональный координатор, отвечаете за то, чтобы сети в вашем регионе работали в штатном режиме. Это не значит, что от вас требуется управлять деятельностью этих сетей (это входит в обязанности сетевых координаторов), но это значит, что вы должны следить за тем, чтобы сетевые координаторы в вашем регионе исполняли свои обязанности.

Если вы пришли к выводу, что сетевой координатор вашего региона плохо исполняет свои обязанности, описанные в разделе 4, вы можете



предпринять любые меры, которые, по вашему мнению, необходимы для того, чтобы исправить ситуацию.

Если сеть становится настолько большой, что не может справиться с прохождением трафика за время ЗМН, региональный координатор может способствовать созданию на базе этой сети нескольких новых сетей. Определение того, в какой новой сети окажется тот или иной узел старой сети, даже если для оператора связи они находятся в одной области локального обслуживания, должно происходить в соответствии с географическим принципом.

Ваша обязанность, как регионального координатора — поддержание регулярных прямых контактов с сетями вашего региона. Выбор способа достижения этого остается на ваше усмотрение.

5.8 Распространение устава, нодлистов и FidoNews

Как региональный координатор, вы должны получать новый файл изменений нодлиста, нормативные документы сетей и новые выпуски FidoNews по мере их выхода и распространять их среди сетевых координаторов вашего региона. Нодлист выпускается зональным координатором еженедельно по субботам, а FidoNews издается его редактором по понедельникам. Свяжитесь с ними для уточнения деталей того, как еженедельно получать последние версии.

В ваши обязанности входит распространение этого материала среди всех сетевых координаторов вашего региона как можно быстрее после его получения. Каким образом вы это будете делать, остается на ваше усмотрение. От вас не требуется распространять эти материалы среди независимых узлов региона, хотя вы вполне можете это делать. Полезно делать эти материалы доступными и для широкой публики.



6 Обязанности зонального координатора

6.1 Общие

Первоочередной задачей каждого из зональных координаторов Фидонет является ведение зонального нодлиста, обмен зональными сегментами с другими зональными координаторами и распространение единого нодлиста (или файла изменений) в регионах зоны. Зональный координатор также отвечает за распространение нормативных документов и FidoNews среди региональных координаторов зоны.

Зональный координатор ведет сегмент административного региона зонального нодлиста. Административный регион имеет тот же номер, что и зона, и содержит ролевые адреса, назначенные для административных целей и не используемые для обычной почты.

В обязанности зонального координатора входит обеспечение стабильного функционирования зоны, которое достигается назначением региональных координаторов и отслеживанием их работы. Если зональный координатор определяет, что региональный координатор плохо выполняет свои обязанности, перечисленные в разделе 5, ему следует назначить нового регионального координатора.

Зональный координатор устанавливает географические границы регионов зоны и назначает время зонального почтового часа (Zone Mail Hour, ZMH).

Зональный координатор утверждает и может пересматривать любые географические послабления, описанные в пункте 5.6.

Зональный координатор отвечает за обеспечение бесперебойной работы межзональных шлюзов (zonegate), передающих сообщения между зонами.

/ В настоящее время зонгейты не используются - 4D адресация позволяет использовать стандартный роутинг нетмейла и для межзональных сообщений (прим. пер.) */*



Зональные координаторы выбирают среди себя международного координатора.

6.2 Выборы

Зональный координатор избирается абсолютным большинством голосов региональных координаторов зоны.

7 Обязанности международного координатора

7.1 Общие

Международный координатор - это "первый среди равных" зональных координаторов.

Первоочередной задачей международного координатора является организация создания главного нодлиста, посредством распространения зональных сегментов между зонами. Международный координатор отвечает за создание новых зон, а также за ведение переговоров по соглашениям о связности с другими сетями ("другие сети" в этом контексте означает сети, с которыми Фидонет взаимодействует на равных, а не организационный уровень Фидонет).

Международный координатор также отвечает за организацию распространения нормативных документов и FidoNews среди зональных координаторов.

Международный координатор отвечает за обеспечение деятельности совета зональных координаторов и является председателем этого совета.

По вопросам, не рассмотренным подробно в этом документе, международный координатор может издавать разъяснения и расширенные толкования. Совет зональных координаторов может отменить эти документы большинством голосов.



7.2 Выборы

Международный координатор избирается (или смещается) абсолютным большинством голосов зональных координаторов.

8 Референдум

Процедура, описанная в этом разделе, используется при ратификации новой версии устава Фидонет и описывает механизм изменения устава. Эта же процедура используется для смещения зонального координатора.

8.1 Проведение референдума

Референдум по изменению устава проводится в случае, когда большинство региональных координаторов Фидонет сообщают международному координатору о своем желании рассмотреть предложенную новую версию устава.

8.2 Объявление и публикация результатов

Предполагаемые изменения устава распространяются с использованием тех же методов, которые используются для распространения файлов изменений нодлиста и FidoNews. Результаты и объявления, касающиеся референдума, распространяются структурой координаторов как часть еженедельного файла изменений нодлиста. Международный координатор предоставляет копии редактору FidoNews для включения в выпуск, хотя официальное объявление и все даты голосования привязываются к распространению нодлиста.

В случае принятия нового устава международный координатор устанавливает дату его вступления в силу посредством объявления ее в еженедельном файле изменений нодлиста. Документ вступает в силу не позднее одного месяца после завершения голосования.



8.3 Право голоса

Каждый участник структуры координаторов Фидонет уровня сетевого координатора и выше имеет один голос (хабы не имеют права голоса). В случае, если во время голосования в должность вступает новый координатор, голосовать может либо новый координатор, либо его предшественник, но не оба. Если один человек занимает более одного координаторского поста, он, тем не менее, имеет только один голос.

Предполагается, что сетевые координаторы знают мнение участников своей сети и выражают его. Проводить формальное голосование не требуется, но сетевой координатор должен проинформировать сеть о поставленных вопросах и выработать позицию сети. Сетевой координатор выступает в качестве представителя рядовых участников Фидонет.

8.4 Механизм голосования

Фактический механизм голосования - будет ли голосование тайным, как будут собираться, проверяться и подсчитываться голоса — определяется международным координатором. В идеале, сбор голосов должен вестись посредством некоей защищенной системы связи, работающей поверх Фидонет.

Из соображений обеспечения достаточного времени для обсуждения, любое голосование должно быть объявлено не позднее чем за две недели до его начала. Время приема голосов не должно быть менее двух недель.

8.5 Голосование по уставу в целом

Поскольку пункты устава тесно переплетаются и содержат перекрестные ссылки, любое новшество может повлечь несколько изменений в документе. Для упрощения процесса внесения изменений при голосовании делается выбор между различными редакциями целого документа, а не между внесением или отклонением отдельных изменений. В простейшем случае это означает



голосование "за" и "против" по новой редакции. Если предложено несколько альтернатив, они должны быть представлены целыми документами, из которых в результате голосования выбирается один.

8.6 Принятие решения

Изменение устава считается вступившим в силу если в результате голосования оно получило большинство поданных голосов. Например, если из 350 человек, имеющих право голоса, проголосовали 100, то для вступления изменений в силу требуется как минимум 51 голос "за".

В случае рассмотрения нескольких редакций устава в одном голосовании, ратифицирована будет редакция, которая получит более 50% поданных голосов. В этом случае голоса "воздержался" влияют на результат, являясь по сути голосами против изменения текущего устава, т.к. они увеличивают порог голосов "за".

8.7 Смещение зонального координатора

8.7.1 Инициирование

В исключительных случаях зональный координатор может быть смещен с должности в результате референдума. Смещение зонального координатора может проводиться не только в случае нарушения им устава. Процедура импичмента объявляется, когда большинство региональных координаторов зоны требуют ее проведения от международного координатора.

8.7.2 Процедура голосования

Процедура аналогична процедуре голосования по уставу, описанной в пунктах 8.2 и 8.3.

Определение большинства дано в пункте 8.6. Право голоса имеют только сетевые и региональные координаторы данной зоны (даже если зональный координатор является также международным координатором).



8.7.3 Механизм голосования

Определение процедуры голосования, сбор голосов и публикацию результатов осуществляет региональный координатор, выбранный смещаемым зональным координатором. В случае, если большинство координаторов выступило за импичмент, зональный координатор покидает свой пост через 2 недели.

8.7.4 Ограничение периодичности импичмента одним в год

Смещение зонального координатора в первую очередь является механизмом, посредством которого сеть в целом выражает неудовольствие толкованием устава зональным координатором. В любое время найдется кто-то, кто недоволен толкованием устава. Для того, чтобы координаторы Зон все же занимались толкованием устава, а не собственной защитой, между объявлениями импичмента должен проходить как минимум один календарный год (независимо от того, сколько людей сменится на посту зонального координатора за это время).

Если зональный координатор добровольно уходит в отставку во время процедуры импичмента, импичмент считается несостоявшимся и не входит в квоту "один в год".

9 Урегулирование конфликтов

9.1 Общие процедуры

Юридическая философия Фидонет может быть выражена двумя правилами:

- 1) Ты не должен вести себя чрезмерно возмутительно.
- 2) Ты не должен быть чрезмерно мнительным.

Другими словами, никаких строгих правил не существует, но ожидается разумное вежливое поведение. Также, в любом конфликте



обсуждается вина каждой стороны, и меры могут быть приняты против любой из них или против каждой ("Не суди, да не судим будешь!").

Ответственность за определение "чрезмерно возмутительного поведения" лежит на структуре координаторов. Подобно общепринятому определению порнографии ("я не могу дать строгое определение, но если увижу - опознаю безошибочно"), дать точное определение допустимого поведения в Фидонет невозможно. Основные положения этого устава намеренно лишены конкретики для того, чтобы обеспечить структуре координаторов ту свободу, которая необходима им, чтобы отвечать нуждам растущего и развивающегося сообщества.

Первый шаг при любом конфликте между сисопами - это попытка сисопов связаться лично: как минимум посредством нетмейла, лучше по телефону. Если, подавая жалобу, вы пропустили этот важнейший этап, ваша жалоба не будет рассматриваться.

Подача формальной жалобы - не то действие, которое можно проделать с легкостью. Разбор и принятие решения по жалобе требует времени, которое координаторы предпочли бы потратить на более полезную деятельность. Лица, постоянно подающие жалобы по формальным поводам, могут в определенный момент оказаться в роли ответчика по факту чрезмерной мнительности. Жалобы сопровождаются проверяемыми доказательствами, обычно копиями сообщений; просто голословные жалобы не рассматриваются.

Несоблюдение описанных здесь процедур (в частности, обращение через голову координатора, или обращение к координатору, не входящему в цепочку апелляции) само по себе является возмутительным поведением.

9.2 Конфликт с другим сисопом

Если у вас возник конфликт с другим сисопом, вам следует попробовать урегулировать его нетмейлом или в телефонном разговоре с этим сисопом.



Если при этом проблему решить не удалось, вы можете отправить жалобу вашему сетевому координатору и сетевому координатору другого сисопа. Если кто-то из вас (или вы оба) не является участником сети (то есть, является независимым узлом), жалобу следует подавать соответствующему региональному координатору. Если результат рассмотрения вас не устроит, вы имеете право на апелляцию, порядок которой описан в пункте 9.5

9.3 Конфликт с вашим сетевым координатором

Если у вас возник конфликт с вашим сетевым координатором и вы считаете, что вас неправильно воспринимают, вы имеете право на рассмотрение сложившейся ситуации. Как и во всех остальных случаях, первым действием должна быть попытка решить проблему, связавшись напрямую.

Если при этом проблему решить не удалось, вы связываетесь со своим региональным координатором. Если ваш случай заслуживает внимания, /* в оригинале так и написано - "has merit" (прим. Пер.) */ возможны различные варианты развития событий, включая смену сетевого координатора и вплоть до расформирования вашей сети. Если вы были экскоммуницированы сетевым координатором, это решение может быть отменено - в этом случае вы будете восстановлены в сети.

Если вы останетесь недовольны решением регионального координатора, вы имеете право на апелляцию, процесс которой описан в пункте 9.5

9.4 Конфликты с другими координаторами

Жалобы на возмутительное поведение любых координаторов рассматриваются в соответствии с разделом 9.2 и должны подаваться координатору следующего уровня. Например, если вы считаете, что ваш региональный координатор виновен в возмутительном поведении (в отличие от невыполнения своих обязанностей), вы можете подать свою жалобу зональному координатору.



Жалобы, касающиеся деятельности координатора по выполнению ими обязанностей, предусмотренных уставом, принимаются только от уровня, находящегося непосредственно под ним - например, жалобы, касающиеся выполнения региональным координатором его обязанностей, принимаются только от сетевых координаторов или независимых узлов региона. Такие жалобы также должны направляться зональному координатору только после соответствующих попыток решить проблемы с помощью непосредственного общения.

9.5 Процесс апелляции

Решение, принятое координатором, может быть обжаловано на следующем вышестоящем уровне. Апелляция должна быть подана в течение двух недель после принятия решения, на которое подается апелляция. Все апелляции должны следовать по иерархической цепочке; если пропущен хотя бы один уровень, апелляция отклоняется безусловно. /* в оригинале: "dismissed out of hand" - "с глаз долой" (прим. пер.) */

В процессе рассмотрения апелляции не будет производиться полное расследование - решение будет принято на основе материалов, которые стороны предоставили для рассмотрения на предыдущем уровне. Например, при рассмотрении апелляции на решение сетевого координатора региональный координатор будет пользоваться материалами, предоставленными этим координатором и апеллирующим сисопом; не следует ожидать, что региональный координатор займется независимым сбором информации.

Последовательность апелляций имеет следующую структуру:

- * Решения сетевого координатора могут быть обжалованы у вышестоящего регионального координатора.
- * Решения регионального координатора могут быть обжалованы у вышестоящего зонального координатора. Зональный координатор принимает решение и доводит его до сведения региональных



координаторов своей зоны. Это решение может быть отменено большинством голосов региональных координаторов.

* Решения зонального координатора могут быть обжалованы у международного координатора. Международный координатор принимает решение и доводит его до сведения совета зональных координаторов, который может отменить это решение большинством голосов.

Если у вас возник конфликт с самим зональным координатором (то есть, зональный координатор допустил нарушение устава по отношению к вам), жалобу следует подавать международному координатору, который примет решение и доведет его до сведения совета зональных координаторов, который может отменить это решение большинством голосов, как описано выше.

9.6 Ограничения

Нельзя подавать жалобы, если с момента возникновения подозрений /* в оригинале: "by admission" - "по предположению" (прим. пер.) */ или обнаружения технических улик прошло более 60 дней. Нельзя подавать жалобы, если с момента происшествия прошло более чем 120 дней, за исключением явно незаконных действий.

9.7 Право на быстрое решение

Координатор обязан вынести решение и известить стороны не позднее 30 дней с момента получения жалобы или апелляции.

9.8 Возвращение в ту же сеть

Если конфликт решен, все узлы, восстановленные в результате апелляции, возвращаются в свои сети или регионы, к которым они географически или технически принадлежат.



9.9 Сообщения в эхоконференциях

Эхоконференции являются важным и мощным ресурсом Фидонет. При рассмотрении конфликтов по уставу переписка в эхоконференциях является одним из видов сетевой переписки, и, таким образом, регламентируется уставом. По самой своей сути эхоконференции предъявляют уникальные технические и социальные требования к сети в дополнение к тем, которые описаны в этой редакции устава. Понимая это, вся иерархия координаторов Фидонет признает в качестве руководящего документа при рассмотрении жалоб по эхомейлу устав эхопочты, утверждаемый эхокоординаторами по процедуре, аналогичной процедуре для этого документа и дополняющий этот устав, но не противоречащий ему. В отдаленном будущем устав эхопочты может быть объединен с этим документом.

9.10 История прецедентов

Устав Фидонет по своей природе таков, что допускает различные толкования. Никто не может предсказать, что нас ждет в этой быстро меняющейся среде общения. Устав сам по себе является лишь частью основных правил при рассмотрении конфликтов - не менее важной частью этих правил являются прецеденты.

Во избежание появления противоречий между этими частями в процессе рассмотрении конфликтов, описания прецедентов могут добавляться в устав или удаляться из него по решению международного координатора, которое, в свою очередь, может быть отменено советом зональных координаторов. При изменении устава в пользу признания прецедента неправильным, действуют положения устава (грамотно подготовленное изменение предотвращает возникновение такой ситуации, удаляя ссылку на прецедент наряду с изменением устава).

Описания прецедентов могут быть удалены, но не могут быть изменены - они, подобно историческим хроникам, создавались примерно в то же время, когда по ним выносились решения, причем именно теми людьми, которые выносили эти решения. Изменять



описания прецедента так же глупо, как переписывать историю - то есть, это действие совершенно неприемлемо в сообществе, занимающемся информационным обменом.

10 Приложения

10.1 Общие

Приложения к этому документу являют собой исключения по отношению к стандартному процессу внесения изменений. Пункт 10.2 может быть изменен соответствующим зональным координатором, а пункт 10.3 может быть изменен международным координатором (см. пункт 9.10).

10.2 Время зонального почтового часа

ZMN соблюдается ежедневно, включая выходные и праздники. Его время считается относительно международного согласованного времени (Universal Coordinated Time, UTC), ранее известного как время Гринвичского меридиана (Greenwich Mean Time, GMT). В тех областях, где вводится летнее время, местное время ZMN меняется, так как в Фидонет переход на летнее время не учитывается. Точный интервал ZMN устанавливается для каждой зоны зональным координатором.

В 1 зоне ZMN установлен с 09.00 до 10.00 по UTC.

В 2 зоне ZMN установлен с 02.30 до 03.30 по UTC.

В 3 зоне ZMN установлен с 18.00 до 19.00 по UTC.

10.3 История прецедентов

Истории, описывающие прошлые конфликты, показательны, т.к. Демонстрируют общую методику рассмотрения. Любое решение может быть включено в этот документ, если получит большинство голосов либо совета зональных координаторов, либо всех региональных координаторов.



Начиная с 4-й версии в устав внесены существенные изменения описания обязанностей зональных координаторов и международного координатора. В описаниях прецедентов, решения по которым принимались на основании 3-й версии устава, вместо "международный координатор(*)" следует читать "зональный координатор".

10.3.1 Случай изворотливого сисопа

Сисоп одного из локальных узлов использовал нетмейл в неэтичной деловой практике. Сетевой координатор посчитал это возмутительным поведением и исключил этот узел из нодлиста.

Сисоп обратился к региональному координатору с запросом независимого узла. Региональный координатор, проконсультировавшись с сетевым координатором, пришел к выводу, что сетевой координатор принял правильное решение. В выдаче независимого узла было отказано.

Международный координатор(*) не вмешивался.

10.3.2 Случай хакера

Сисоп одного из локальных узлов использовал файлы-приложения (file attaches), чтобы получать файлы user.bbs с нескольких местных BBS. Сисопы этих BBS посчитали его поведение возмутительным и обратились к сетевому координатору, который согласился и исключил возмутительный узел из нодлиста.

Консультации с региональным координатором не проводились, международный координатор(*) не вмешивался.

10.3.3 Случай скандалиста

Сисоп одного из локальных узлов был недоволен сетевым координатором, который, по его мнению, не предоставлял достаточно услуг. Постоянные жалобы сетевому координатору не удовлетворили его, поэтому он обратился к международному координатору(*).



Международный координатор(*) не стал рассматривать жалобу, так как не было обращения к региональному координатору.

Сисоп подал жалобу региональному координатору, который расследовал этот случай и пришел к выводу, что какая-то доля истины в жалобе была. Он помог сетевому координатору сконфигурировать его систему таким образом, чтобы она обеспечивала более высокий уровень услуг локальным узлам.

Также региональный координатор решил, что сисоп проявил себя чрезмерно мнительным, ожидая услуг, не требуемых обычно от сетевого координатора. Сисоп был проинформирован об обязанностях сетевого координатора, и получил совет умерить свои аппетиты.

10.3.4 Случай дельца

Локальный узел, принадлежащий розничному торговцу, использовался для веерных рассылок своей рекламы через Фидонет. Сетевой координатор был недоволен тем, что ему приходилось обрабатывать исходящий коммерческий трафик, и попросил сисопа узла выйти из сети.

Локальный узел обратился к региональному координатору и получил статус независимого узла в регионе.

10.3.5 Метка дьявола

Сисоп BBS, связанной с колдовскими ритуалами, взломом, фрикингом и неприличными материалами, обратился к сетевому координатору, чтобы получить узел. Сетевой координатор, посчитав содержание BBS чрезмерно возмутительным, отклонил запрос.

Консультации с региональным координатором не проводились.

Международный координатор(*), узнав о том, что консультации с региональным координатором не проводились, отклонил апелляцию. В дальнейшем апелляции не подавались.



10.3.6 Случай сисопа-придурка

Завсегдатай различных местных узлов пользовался среди сисопов репутацией придурка. Он установил свою BBS, стал сисопом и послал запрос на узел. Сетевой координатор отклонил этот запрос. Апелляции не подавались.

10.3.7 Случай любителя эхоконференций

Локальный узел пристрастился к эхоконференциям и принял участие в некоторых из них, получая их через хост сети. Чуть позже он создал собственную эхоконференцию и стал распространять ее между несколькими узлами опять же через хост сети.

Сетевой координатор заметил, что работа сети заметно ухудшилась. Он потребовал от сисопа уменьшить количество эхоконференций, проходящих через хост сети. Компромисс был достигнут на том, что большинство трафика эхоконференций более не пересылалось через хост сети, а объем, пересылаемый через хост, был ограничен двадцатью сообщениями за ночь. Апелляции не подавались.

10.3.8 Случай нестабильной работы

Локальный пользователь решил установить узел в благотворительных целях. В дневное время машина использовалась в других целях, а сисоп часто отлучался. Когда его не было на месте, его коллеги часто забывали запускать BBS в конце рабочего дня, поэтому узел часто не отвечал в течение продолжительного времени. Сетевой координатор, обнаружив, что узел не способен принимать сообщения, помечал его флагом Down. Сисоп возвращался, снова запускал BBS и просил восстановить его.

В конце концов, сетевой координатор решил, что сисоп не способен обеспечить стабильную работу узла, и окончательно удалил его из подлиста. Последующие запросы от этого сисопа на получение узла были отклонены. Апелляции не подавались.

/* Из данного перевода исключен пункт 10.5, гласивший о торговых марках Fido и Fidonet, срок действия которых истек (прим. пер.) */



Письмо Поинту

ПРЕДИСЛОВИЕ ВСЕМ:

Данная памятка, адресована в первую очередь пользователям моего узла 2:5028/66 и ни в коей мере не претендует на оригинальность, но, надеюсь, будет использована (с необходимыми изменениями) и другими нодами, в качестве некоего короткого вводного курса для новых поинтов.

ЗАПИСКА СИСОПАМ УЗЛОВ:

Согласитесь, проще отослать человека к простому и понятному мануалу (если конечно он действительно простой и понятный), выложенному на web-ресурсе, чем каждый раз отвечать на одни и те же вопросы. С другой стороны и пользователю будет намного удобнее прочитать (и перечитать при необходимости) текст, где рассказаны основы, чем с самого начала начать вас спрашивать о чём-либо.

ПРЕДИСЛОВИЕ КО ВТОРОМУ ИЗДАНИЮ:

С момента выхода первого издания «Письма Поинту» прошёл почти год. За это время поменялось не так многое, но захотелось сказать ещё о некоторых моментах, с которыми сталкиваются новички в Фидо, и которые, соответственно, вызывают у них вопросы.

В этот раз, я немного переработал текст, дополнил его минимум поясняющих картинок (люблю картинки), а так же коснулся таких вещей, как правила квотинга, форвардинг и фэхи.

Да, самое главное — сменился мой поинтовый адрес.

Так что Дмитрию Игнатову пишем на **2:5028/66.3** ^ _ ^

ПРЕДИСЛОВИЕ К ТРЕТЬЕМУ ИЗДАНИЮ:

Это издание выходит буквально вслед за вторым. Объясню, почему я так поторопился. Во-первых, поинты задают всё больше вопросов, ответить на которые хочется пока не забыл ответов :)) А во-вторых, вышла моя книжка «Это ваше Фидо», в которую планировалось



включить «Письмо Поинту» в качестве приложения, а включать не обновлённое издание данной памятки не хотелось.

Итак, в этот раз подробнее о пересылках файлов и обмене почтой Фидо <=> Интернет.

КРАТКИЙ КУРС или ПИСЬМО ПОИНТУ (издание третье, дополненное)

Итак, Вы захотели стать поинтом (пользователем) сети Fidonet и связались на этот предмет со мной. Первое, что я сделаю, это дам ссылку на страницу Википедии, посвящённую ФИДО (<http://ru.wikipedia.org/wiki/Фидонет>). Если Вы сейчас читаете эту статью, то самое время прерваться и таки заглянуть на Википедию, что бы и дальше вопросов не возникало. Вы могли раньше слышать или не слышать о ФИДО, Вы даже могли раньше быть фидошником - не важно. В любом случае, я адресую Вас на Википедию, что бы тем самым заранее подготовить, а самому быть уверенным в том, что дальше мы будем говорить «на одном языке».

ПОЛИСИ И ПРОЧИЕ «БЛА-БЛА-БЛЫ».

В ФИДО существует довольно строгая подчинённость, чёткое распределение обязанностей и определённые требования к стилю общения. Однако, не так страшны Полиси (Устав ФИДО), как их малюют... Наверное, единственное, что нужно запомнить поинту – соблюдать тактичность общения, не нарушать правила отдельных эхоконференций и не стесняться задавать глупые вопросы.

Да, кстати, несмотря на то, что я обращаюсь к Вам, «на Вы», в Фидо принято разговаривать «на ты». Сказывается идеология «сети друзей», а так же тот факт, что в английском языке, а именно с Запада растут ноги у этого нашего Фидо, употребляется только слово «you» = «ты». Так что не удивляйтесь кажущейся фривольности общения, а лучше сразу втягивайтесь. :)



КОМПЛЕКТ ФИДО-СОФТА.

Программ для работы с ФИДО довольно много, они собираются в так называемые комплекты, обеспечивающие работу пользователя с нетмейлом (почтой), эхо-конференциями и фэхами (файловые рассылки). Комплектов существует довольно много, но я дал Вам – FidoIP. Он не лучше и не хуже, просто сам с ним работаю, а поэтому мне будет проще помочь с ним освоиться. В дальнейшем Вы сможете собрать и настроить собственный комплект, который, возможно, будет нравиться Вам больше.

УСТАНОВКА .

Итак, архив, который Вы получили от меня, распаковываете прямо на свой диск С. В конечном итоге на диске оказываются 2 папки, usg и home. В usg – располагаются настроечные и программные файлы, в home – вся база данных ваших сообщений. Там же находим и два ярлыка – «Редактор почты GoldED» и «Отправка-получение Фидо-почты». Перетаскиваем их себе на Рабочий Стол и приступаем к работе в Fidonet, запуская GoldED.

РАБОТА С РЕДАКТОРОМ.

Именно это окно с псевдографическими менюшками и текстом внутри будет с Вами 99% времени работы с Fidonet. По менюшке, конечно, «ходим» стрелочками, Enter-ом и Esc-ейпом. Строчки меню, так называемые арии (области). Пока их всего несколько...

44	Почта	87	0	Netmail	0
45	Дупли у нас вторые	0	0	dupes	
46	Карбонка не пустая	799	0	carbonArea	
47	А косяки - кривые	0	0	bad	
GoldED-NSF/LNX 1.1.5-b20091208 Netmail: 87 сообщений, 0 нечитанных, 01:45					



Netmail (почта) – там хранится вся Ваша личная переписка с другими фидошниками

BadArea (бэды) – туда сваливаются письма, доставленные с ошибками.

DupeArea (дупли) – повторы писем, полученные из-за ошибок или по другим причинам.

carbonArea (карбонка) – копии писем адресованные Вам в эхах.

В принципе могут быть созданы и другие специальные области, но в основном к этим 4-м прибавится ещё список эхо-областей (по одной на каждую подписанную вами конференцию). Но об этом позже... Остановимся сейчас на основных кнопках, работающих в редакторе. Наверное, сейчас пора написать...

ПЕРВОЕ ПИСЬМО.

Итак, стрелочками и Enter-ом заходим в Netmail, нажимаем Ins (инсерт) и попадаем в окно написания сообщения. В поле «От» уже стоит Ваше имя, а напротив – Ваш фидошный адрес. Поле «Кому» «подсвечено» и в нём моргает курсор. Замечательно. В этом поле пишется имя получателя письма. Для начала предлагаю написать письмо мне и ввести «Dmitriy Ignatov», а потом в соседнее поле – адрес – «2:5028/66.3». В дальнейшем после ввода имени можно будет просто нажимать Enter и поле с адресом заполнится само собой, потому что редактор запомнит адрес и будет соотносить его с именем «Dmitriy Ignatov». Удобно, не так ли? Дальше в поле «Тема» (по-фидошному: сабж) пишем тему или заголовок письма. Например, «Моё первое письмо :)», после чего переходим к написанию самого письма. Замечу, приветствие и прощание так же подставляются к письму автоматически.

Кстати, будет очень приятно, если Вы напишите мне что-нибудь поинтереснее, чем «Проверка связи!», «Тест!» или «Бла-бла-бла!». К примеру, можете, поблагодарить за этот замечательный хэлп. ^ ^



```
Netmail
Нп/п : 88 из 88                Uns Pvt Loc
От   : Vasiliy Pupkin         2:5028/66.123   09 фев 11  01:50:59
К    : Dmitriy Ignatov       2:5028/66.3    09 фев 11  01:50:59
Тема : Моё первое письмо!

Встр
Привет, Dmitriy!

Отличная памятка! Распечатал и регулярно перечитываю в туалете :)
Спасибо! :)

С наилучшими пожеланиями, Vasiliy.

--- Art is a lie that brings us nearer to the truth
* Origin: http://yarfido.ru (2:5028/66.123)
```

Закончив, вызываем меню кнопкой F2 и сохраняем (или не сохраняем) письмо. Теперь, в принципе, можно закрыть редактор и жмякнуть по ярлычку «Отправка-получение Фидо-почты». Всё! Ваше письмо отправлено. Через некоторое время Вы можете ещё раз нажать «Отправку-получение», запустить редактор и, вероятно, увидите, что в Netmail появилось письмо с ответом от меня. Кстати, когда писем становится больше чем одно, то перемещаться между ними можно стрелочками «влево/вправо».

ЭХИ.

ФИДО не было ФИДО, если бы в нём не было эхоконференций (эхоконференции кратко: эхи). Это те же самые письма, только написанные не одному получателю, а сразу всем, подписанным на данную конференцию. Таким образом, задав вопрос в конференции, Вы задаёте его всем её подписчикам. Итак, с чего же начать работу с эхами? Для начала нужно узнать, какие конференции есть на Вашем узле, т.е. у меня. Поверьте, их очень много и по совершенно разным тематикам.



AREAFIX И ПОДПИСКА.

Что бы работать с эхами в ФИДО, предусмотрен замечательный сервис под названием AreaFix. Для начала необходимо написать ему письмо, так как Вы уже делали. В поле «Кому» указываем «AreaFix», в адресе пишем адрес узла, в моём случае, «2:5028/66», в поле «Тема» пишем Ваш пароль, а в самом письме – команды. Основных команд совсем немного...

%LIST – вывести список конференций, лежащих на узле.

+название эхи – подписаться на эху.

-название эхи – отменить подписку.

+название эхи /r=целое число – подписаться на эху и сразу получить определённое число последних сообщений в ней (так называемый рескан)

Например, мы хотим подписаться на эху SU.CHAINIK и получить последние 20 сообщений, отписаться от эхи SPB.SYSOP и при этом получить список эх, имеющихся на узле.

```
Netmail
Nn/п : 88 из 88
От : Vasilij Pupkin
К : AreaFix
Тема : *****
Uns Pvt Loc
2:5028/66.123 09 фев 11 02:02:04
2:5028/66 09 фев 11 02:02:04
----- Вст -----
+SU.CHAINIK /r=20
-SPB.SYSOP
%LIST
--- GoldED-NSF/LNX 1.1.5-b20091208
```

На «/r» остановимся подробнее. После подписки на эху с ресканом Ваш редактор автоматически создаст область, соответствующую новой эхе и там окажутся отресканенные письма. Этого может и не произойти, в случае, если рескан для эхи не доступен, иными словами на узле просто нет сообщений в этой конференции. Тогда Вам придётся подождать, пока в этой эхе не появится первое сообщение, тогда область создастся автоматически, или же создать область вручную. Но это уже выходит за рамки этого моего хэлла.



Ещё одна команда...

%HELP – если Вам показалось мало моих объяснений и вы хотите собственноручно изучить возможности AreaFix-a. Ах, да... На все команды AreaFix отвечает Вам письмом в области Netmail.

НА ЧТО ПОДПИСЫВАТЬСЯ?

Зачастую содержание эхи понятно по названию, но бывают и исключения... Если же Вы ждёте от меня каких-то начальных рекомендаций. То я рекомендую подписаться (и отресканить хотя бы последние 5-6 сообщений) в первую очередь на...

SU.CHAINIK – там Вы на правах настоящего фидошного «чайника» сможете задать интересующие Вас вопросы и получить ответы.

RU.FIDONET.TODAY – разговоры о сегодняшней судьбе ФИДО.

RU.FIDONET.DIGEST – обзор интересностей из других эх.

RU.FIDONET.PR – созданная мной эха, посвящённая продвижению и раскрутке ФИДО в современных условиях.

Из локальных эх так же рекомендую...

63.ECHO – общая эха ярославских узлов.

PUSHKIN.LOCAL – довольно весёлая московская эха (хозяин Сергей Позитурин).

NODEX.LOCAL - чуть менее, чем наполовину унылая эха (хозяин Иван Агарков)

SOLOVEY.TALKS — эха одного из старых узлов (хозяин Александр Соловьёв)

Uportal.SYTES.NET — локальная эха узла 5028/66.

5028.66.LA.TECHNIQUE — эха узла 5028/66 со статистикой и прочей технической информацией.

ПИШЕМ В ЭХИ.

Принцип написания сообщений в эхи аналогичен простому написанию писем, только в этом случае заходим Enter-ом в область конференции. И либо пишем новое сообщение (кнопка Ins) либо отвечаем на чей-либо пост (кнопка F4). При ответе на сообщение автоматически работает цитирование, т.е. в Ваше письмо автоматически



подставляется весь текст письма, на которое Вы отвечаете. Цитировать письмо целиком, обычно, не принято, поэтому рекомендую немного поредактировать и оставить основную мысль, на которую Вы, собственно, и отвечаете. Сохраняем сообщение так же по F2. Всё просто!

Кроме этого, из полезных в эхах кнопок можно выделить...

F4 - ответить а письмо с цитированием

F5 - ответить с цитированием в другой области. Обычно используется для ответа на сообщение в эхе по Netmail.

F7 - сохранить текст сообщения в буфер обмена, на винт, или распечатать.

F8 - посмотреть «дерево» сообщений, где видно кто кому отвечал.

F9 - посмотреть полный список сообщений в эхе.

На самом деле возможностей у GoldED куда больше, но я рассказываю Вам об основных, и тем самым оставляю возможность покопаться с редактором и сделать ещё много приятных открытий самостоятельно.

ЕЩЁ КНОПКИ И НЕМНОГО О ЦИТИРОВАНИИ ПИСЕМ.

В Фидо принято отвечать на письма с цитированием. Ещё бы, ведь сообщений в эхах бывает, порой, очень много, и важно понять кто и на что отвечает, поэтому кнопка F4 будет для Вас, наверное, основной при ответе на нетмейл и эхи.

При ответе с цитированием в тело письма автоматически подставляется приветствие, текст письма на которое вы отвечаете, выделенный символами цитирования «>» (или, по-фидошному, «квота»), прощание, а так же всякие тирлайны и ориджины (дополнительные сведения о Вас, нечто вроде подписи или послесловия, которые могут устанавливаться произвольно). Стоит заметить, что при квоте (цитировании письма), из исходного письма копируется всё, от приветствия, до ориджинов, что делает письмо громоздким и трудно читаемым. Именно поэтому принято удалять из квоты лишнюю информацию. Итак, правильным считается, стирать из квоты приветствия/прощания, а так же ориджины/тирлайны



цитируемого письма. Или проще — *оставлять нужно только те слова цитируемого письма, на которые Вы отвечаете.*

Конечно кнопочками редактирования текста это делать порой очень утомительно. Исходное письмо может быть очень длинным, а Вы хотите ответить, только на одну фразу из него. Для этого есть удобная клавиатурная комбинация **ALT+D**, удаляющая целиком всю строку, на которой стоит курсор. Так же стоит заметить, что избыточное цитирование (оверквотинг), раздувающее размер письма, не приветствуется.

Второй момент связанный с цитированием, по которому иногда видно новичков в Фидо, неправильное цитирование над квотой, как, например, цитируются е-мейлы. Нужно помнить, что письмо читают сверху вниз, а поэтому *цитировать нужно ПОД квотой. Сначала фраза квоты, потом ответ на неё.*

И ЕЩЁ КНОПКИ...

Бывают случаи, когда необходимо ответить на письмо в другой области. Это позволит сделать кнопка F5, которую я уже упоминал. При её нажатии редактор сначала предложит Вам выбрать область для ответа, а потом появится стандартное редактирование письма. Кроме этого уже полученные письма можно пересылать целиком с некой припиской в другую область (форвардить). Например, в какой-то из эх Вы прочитали интересную новость и хотите поделиться ей с Вашими друзьями в Вашей эхе. В этом и поможет форвардинг письма. Нажимаем **ALT+M** и в появившемся меню выбираем пункт «**Переслать**». После этого письмо будет оформлено, как форвард, перемещено в экран редактирования, а курсор окажется внизу, где Вы можете оставить свои дополнительные комментарии. Обратите внимание, бывает, что текст форварда находится высоко за верхним краем экрана. Его легко увидеть прокрутив письмо стрелочками вверх. Многих новичков смущает это, и побуждает спрашивать, почему при пересылке текст форварда не сохраняется.



ФЭХИ, ПОДПИСКА НА ФЭХИ И FILEFIX.

Во многих технических локалках, куда разные роботы сливают статистику и прочую ерунду, Вы можете увидеть анонсы на приход файлов по файловым эхоконференциям (фэхам). По сути это, конечно, не конференция, а метод широковещательной рассылки файлов. Иными словами, файл посланный в фэху, получают все её подписчики. Работа с фэхами осуществляется роботом FileFix, которому так же нужно писать письмо на узловой адрес, в Вашем случае 2:5028/66. Точно так же в поле темы вводится пароль, а в тело письма — команды. Итак...

%LIST — получить список фэх, ходящих на узле

+название_фэхи — подписаться

-название_фэхи — отписаться

Всё в принципе аналогично работе с AreaFix.

Никаких областей в GoldEd после подписки на фэху создаваться не будет. Просто в папчке **home/filebox** будут появляться папки соответствующие названию фэх, а в них, полученные файлы.

В принципе, Вы можете не только принимать, но и посылать файлы в фэху. Но, во-первых, в большинстве фэх это разрешено только одному создателю (по вполне понятным причинам), а во-вторых, это выходит за рамки этого короткого курса.

ПЕРЕСЫЛКА ФАЙЛОВ .

Кроме фэх, есть и другие возможности пересылки файлов. Первый из них — аттач. Аттачем называется файл, привязанный к письму и пересылаемый вместе с ним. Мы не будем сейчас сколько-нибудь подробно останавливаться на этой возможности, потому что этот метод не вполне желателен. К тому же, многие узлы Фидонет просто не пропускают аттачи, и такое Ваше письмо просто может не дойти до получателя.



Второй метод — так называемые ЮЮЮКи. Пересылаемый файл в этом случае кодируется методом UUE и помещается прямо в текст письма. Что бы было понятнее: файлы состоят из набора символов, которые не могут быть отображены в виде текста. В процессе UUE-кодирования файл записывается, напротив, печатными символами, которые и помещаются в письмо на ряду с обычным текстом.

Для того, что бы послать файл в виде ЮЮЮКа (или «заюючить» его) необходимо в окне редактирования письма нажать **F3** и выбрать из меню «**Преобразовать в UUE**». В появившейся строке останется только указать путь к файлу и ЮЮЮК появится в теле письма в виде большого текстового блока.

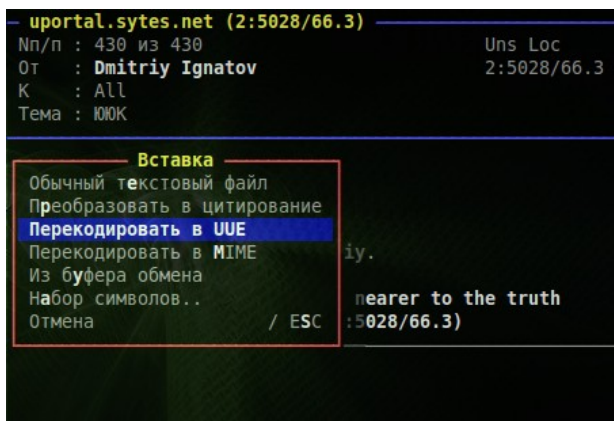

Стоит помнить, что UUE-кодировка обладает «избыточностью», т. е. размер файла при заюючивании увеличивается на 30%. А так-как некоторые узлы Фидонет имеют лимит на размер пересылаемых писем, то, следовательно, юююкать можно только сравнительно маленькие файлы.

Если Вам необходимо произвести обратную операцию, т. е. «разюючить» файл, просто при просмотре письма с юююком нажмите **Ctrl + X**. Раскодированный файл появится в папке комплекта `/home/fido/uudecode`.



Всё это касается односекционных ююков, т. е. Ююков, помещающихся в одно письмо. Работать с многосекционными ююками на практике приходится реже, для этого необходимо привлекать внешние утилиты, а не только встроенные средства GoldEd и описание этого выходит за рамки нашей короткой памятки.

ОБМЕН ПОЧТОЙ ФИДО <=> ИНТЕРНЕТ

Итак, как многим известно из легенд, есть возможность написать письмо из FidoNet на E-mail и обратно. В самом деле, подключившись к Фидо Вы автоматически получаете внешний чисто e-мейловский адрес, правда, зависящий от адреса гейта в Интернете. Но, об этом потом.

Адрес этот, например, у меня, выглядит так

Dmitriy_Ignatov@p3.f66.n5028.z2.fidonet.org.ua

Думаю, всем понятно, как он раскладывается на обычный фидошный цифровой адрес :)

Как я уже упоминал, обмен почтой между FidoNet и E-mail осуществляется гейтами. По сути, это mail-сервера, являющиеся одновременно узлами FidoNet. В стародавние времена расцвета Фидо, гейтов было довольно много. Достоверно существующий и рабочий можно назвать сейчас один — 2:46/128.

Теперь о настройках...

Для начала в golded.cfg необходимо прописать строку

InternetGate 2:46/128

После этого, написав в поле «Кому:» вместо имени получателя письма адрес его электронной почты, отправляем письмо. Адрес гейта при этом подставится автоматически. Теперь с этого E-mail-а Вы можете получать послания в Фидо, словно это обычные электронные письма. Ваше письмо из Фидо в Интернет регистрирует E-mail в качестве разрешённого на гейте.

Не вполне удобная схема, так как письма отправленные на Ваш фидошный адрес с других E-mail-ов по-прежнему не будут доходить, ибо гейт 2:46/128 будет зверски резать их, как спам.



Вообще, спаморезалка на этом гейте ужасно злая и замороженная, так что даже с «разрешённых» адресов письма могут не доходить.

Лично я рекомендую просто связаться нетмейлом с сисопом 2:46/128 и попросить его полностью отключить спаморезку для Вашего адреса и по маске для всех Ваших потенциальных поинтов. После этого GoldEd превращается в довольно удобный читальщик электронной почты, на который можно, например, организовать пересылку писем со всех Ваших почтовых ящиков.

Могу так же добавить что для меня и моих поинтов спаморезка на гейте 2:46/128 уже по договорённости с гейт-кипером отключена. ;)

ЗАКЛЮЧЕНИЕ.

Вот, пожалуй, и всё, что будет необходимо Вам знать для начала. На мой взгляд, этого вполне достаточно, хотя безусловно многое осталось и за границами этого текста... Это и тонкая настройка GoldED, ориджины, тирлайны, нодлисты, фидошные традиции и много-много чего ещё. Обо всё вы постепенно узнаете работая с ФИДО, на той же Википедии или же из моей книжки «Это ваше Фидо». Кроме того для всех ваших вопросов всегда открыта эха SU.CHAINIK и форум моего узла <http://uportal.sytes.net/fido>. Я искренне надеюсь, что этот хэлп, так же мой сайт <http://YarFido.Ru> были вам полезны, а дальнейшая работа в Fidonet будет для вас приятной и принесёт море положительных эмоций.

P.S. ДЛЯ СИСОПОВ.

Если Вы считаете данный текст полезным для передачи своим поинтам, то можете смело вносить в него все необходимые изменения, то я буду только рад. Естественно, было бы неплохо, если бы сохранялось указание первоначального авторства. ^_^

*(c) Dmitriy Ignatov (2:5028/66.3)
Ярославль, 10 февраля 2011 г.*



Жаргонарий

Тут приведены далеко не все словечки используемые в этом вашем Фидо, Интернетах и в этой книжке, но всё же некоторую ясность курение данного списка должно внести.

*Ц — координатор Фидо (C — Coordinator)

НЦ — координатор сети Фидо (NC — Network Coordinator)

РЦ — региональный координатор Фидо (RC — Region Coordinator)

ОИНЧ — отпишись и не читай

Анонимус — рядовой пользователь этого Их Интернета

НаМНИз — Насколько Мне Известно (AFAIK — As Far As I Know)

Это Ваше Фидо, Сеть, Фида и проч. — сеть FidoNet

Онотоле — сетевой персонаж, аватар Антолия Вассермана, в переносном смысле «ну очень умный чувак»

ЧСВ — Чувство Собственного Величия

Мицгол — вполне реальный пользователь Фидо/Интернетов, блоггер, идейный основатель абстрактного Гипер-Текстового Векторного Фидонета.

4-фан — for fun, ради прикола, для получения удовольствия.

ИМХО — от англ. IMHO,

Гики — знатоки чего либо, обычно АйТи.

Батхёрт — правоверный гнев хомяка, которого затроллили

ББС — электронная доска объявлений

Школота — она и в Африке школота

ИРКа (ИРЦ) — интернет-чат реального времени

олдфаг — старожуй, потребитель всего олдового и раритеного

ASCII — стандарт на символы и прочие буквы на экране ПК.

трабла — проблема

эхога — название эхи, отражающее смысл происходящего в ней.

сбаж — тема чего либо, обычно фидошного письма.

слоупок — тормоз, медлительный чувак.

левонет — сеть, не являющая этим вашим Фидо, но построенная по тем же принципам.

эха — конференция Фидонет



фэха — файловая конференция Фидонет
 нодлист — список нодов Фидонет
 ЛОР — сайт Линукс.Орг.Ру.
 Хабр — полузакрытый блогосайт гиков
 КГ/АМ — креатив говно/автор мудака, либо - гениален/- молодец
 диалап — dial-up, по-модему, модемная связь.
 овер-айпи — over-ip, т. е. поверх ip-протокола, по ip-линии.
 гуи — GUI, графический интерфейс пользователя
 аттач — файл, приложенный к письму
 ююк — файл закодированный UEE-кодировкой и засунутый в письмо
 профит — положительный результат действий.
 тру — что-то настоящее, истинное.
 не тру — наоборот.

В дальнейшем список будет дополнен и расширен %)





Благодарности

Фидошники, с которыми я общался и общаюсь в Сети, кто так или иначе помогал, а так же кому передавал приветы на протяжении этой книжки по поводу и без :)

Сергей Позитурин (5020/2140)

— за моральную поддержку, терпение и дельные советы.

Александр Соловьёв (5030/2104)

— за консультации старого фидошника с 10-леним стажем.

Владимир Фёдоров (50/15)

— за подсказки и своевременное освещение всего в эхоконференции RU.FIDONET.DIGEST.

Олег Редут (5000/111)

— за сайт FidoWeb.Ru и его обновление.

Иван Агарков (5020/848)

— за технические консультации, жёсткую критику, гейт FTN2BB, множество других идей и постоянный баттхёрт, который доставляет. :)

Егор Глухов (5061/120)

— за своевременное снабжение моего узла эхами и фэхами.

Сергей (ака Мицгол) Соколов (5063/88)

— за расовую верность идеям FGHI и аризму-харизму.

Кирилл Перевалов (5020/2140.2)

— за старпёрский троллинг в PUSHKIN.LOCAL

Сергей (не пейсатель) Лукьянеко (5028/63)

— за выдачу узла, терпеливые подсказки и умение побороть лень, когда нужно.



Максим Сокольский (5020/828.777)

— за комплект FidoIP, которым я до сих пор пользуюсь.

Женя Малетин (5020/2140.140)

— за комплект «Кубик» и шило в жопе, которого многим не хватает.

Макс Лушников (5020/556)

— за wFido, как первый достойный, хоть и кривой веб-гейт.

Юрий Лукьянец (5083/86)

— за первый и единственный в своём роде vКонтакт-фидо-гейт vFido.

Сергею Бавшину (5028/66.30)

— за регулярную поддержку фидо-материалами

Олегу Бахареву (5028/66.29)

— за активность поинта и фидошника с большой буквы





Оглавление

• Дисклаймер - - - - -	2
• Вступление - - - - -	4
• Что такое Фидонет? - - - - -	6
Ваг из ит? - - - - -	6
Фидонет раньше - - - - -	8
Фидонет сегодня - - - - -	19
Мифы о Фидо - - - - -	23
• Что внутри? - - - - -	27
Контент и возможности - - - - -	27
Сообщество и его традиции - - - - -	31
Правила и понятия - - - - -	33
• На чём есть стоит это ваше Фидо - - - - -	39
Технические основы и детали - - - - -	39
Структура сети - - - - -	40
Сетевой адрес - - - - -	42
Фидо-софт - - - - -	43
Нодлист - - - - -	46
• Как попасть в Фидо? - - - - -	48
Подключение - - - - -	48
Первые шаги - - - - -	49
• Фидо без Фидо - - - - -	52
Читаем гейты - - - - -	52
вФидо и вКонтакт - - - - -	55
Фидо через ннп - - - - -	56
• Заключение - - - - -	57
• Приложения - - - - -	58
Эхолист - - - - -	58
Нодлист R50 - - - - -	69
Полиси - - - - -	113
Письмо Поинту - - - - -	160
• Жаргонарий - - - - -	173
• Благодарности - - - - -	175
• Оглавление - - - - -	177

